

STEREO RECEIVER
AMPLI-SYNTONISEUR STEREO
STEREO-RECEIVER
SINTONIZZATORE STEREO

SX-F21

COMPACT DISC PLAYER
LECTEUR DE DISQUE COMPACT
CD-SPIELER
LETTORE DI COMPACT DISC

PD-F21

STEREO CASSETTE DECK
PLATINE-CASSETTE STEREO
STEREO-CASSETTENDECK
DECK STEREO A CASSETTE

T-F21

English

Français

Deutsch

Italiano

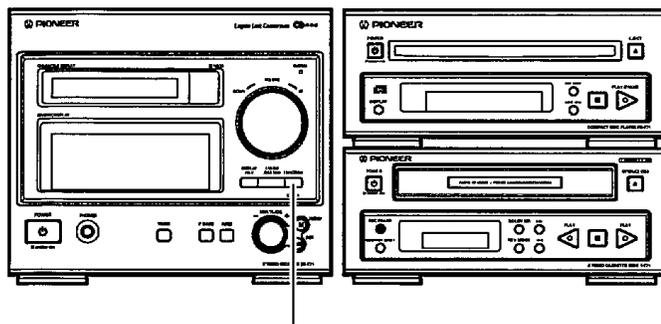

Demo mode

- When the FUNCTION (DEMO) button is pressed while the power is off, the demo mode is set and the power is turned on.
- The demo mode is canceled by pressing any button on the stereo receiver or on the remote control unit.

Mode Démonstration

- Si la touche FUNCTION (DEMO) est actionnée alors que l'appareil est hors tension, le mode Démonstration est établi et l'appareil est mis sous tension.
- Le mode Démonstration est annulé par une poussée sur une des touches de l'amplis-yntoniseur stéréo ou de la télécommande.

Demonstrationsmodus

- Durch Drücken der FUNCTION (DEMO)-Taste bei ausgeschalteter Stromzufuhr wird der Demonstrationsmodus aktiviert, und die Stromzufuhr wird automatisch eingeschaltet.
- Zum Aufheben des Demonstrationsmodus eine beliebige Taste am Stereo-Receiver oder an der Fernbedienung drücken.

Funzione dimostrativa

- Premendo il tasto FUNCTION (DEMO) ad apparecchio spento si attiva la modalità dimostrativa e l'apparecchio si accende.
- La modalità dimostrativa viene disattivata premendo uno qualunque dei tasti del sintonizzatore o del telecomando.

IMPORTANT 1



The lightning flash with arrowhead symbol, within an equilateral triangle, is intended to alert the user to the presence of uninsulated "dangerous voltage" within the product's enclosure that may be of sufficient magnitude to constitute a risk of electric shock to persons.



CAUTION:
TO PREVENT THE RISK OF ELECTRIC SHOCK, DO NOT REMOVE COVER (OR BACK). NO USER-SERVICEABLE PARTS INSIDE. REFER SERVICING TO QUALIFIED SERVICE PERSONNEL.



The exclamation point within an equilateral triangle is intended to alert the user to the presence of important operating and maintenance (servicing) instructions in the literature accompanying the appliance.

[For model PD-F21 CD player]

CAUTION

This product contains a laser diode of higher class than 1. To ensure continued safety, do not remove any covers or attempt to gain access to the inside of the product. Refer all servicing to qualified personnel.

The following caution label appears on your unit.

Location: rear of the unit

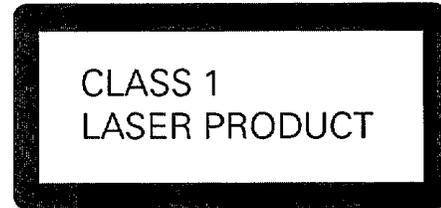

Thank you for buying this PIONEER product. Please read through these operating instructions so you will know how to operate your model properly. After you have finished reading the instructions, put them away in a safe place for future reference. In some countries or regions, the shape of the power plug and power outlet may sometimes differ from that shown in the explanatory drawings. However, the method of connecting and operating the unit is the same.

These Operating Instructions describe the operating procedures of not only the SX-F21 Stereo Receiver but the PD-F21 Compact Disc Player and the T-F21 Stereo Cassette Deck as well. However, the T-F21 is sold separately.

WARNING: TO PREVENT FIRE OR SHOCK HAZARD, DO NOT EXPOSE THIS APPLIANCE TO RAIN OR MOISTURE.

THE POWER SWITCH IS SECONDARY CONNECTED AND THEREFORE DOES NOT SEPARATE THE UNIT FROM MAINS POWER IN THE STANDBY POSITION.

This product complies with the Low Voltage Directive (73/23/EEC), EMC Directives (89/336/EEC, 92/31/EEC) and CE Marking Directive (93/68/EEC).

If the socket outlets on the associated equipment are not suitable for the plug supplied with the product the plug must be removed and appropriate one fitted. The cut-off plug must be disposed of as an electrical shock hazard could exist if connected to a socket outlet.

POWER-CORD CAUTION

Handle the power cord by the plug. Do not pull out the plug by tugging the cord and never touch the power cord when your hands are wet as this could cause a short circuit or electric shock. Do not place the unit, a piece of furniture, etc., on the power cord, or pinch the cord. Never make a knot in the cord or tie it with other cords. The power cords should be routed such that they are not likely to be stepped on. A damaged power cord can cause a fire or give you an electrical shock. Check the power cord once in a while. When you find it damaged, ask your nearest PIONEER authorized service center or your dealer for a replacement.

[Pour le Lecteur CD modèle PD-F21]

ATTENTION

Ce produit renferme une diode à laser d'une catégorie supérieure à 1. Pour garantir une sécurité constante, ne pas retirer les couvercles ni essayer d'accéder à l'intérieur de l'appareil.

Pour toute réparation, s'adresser à un personnel qualifié.

La note suivante se trouve sur le panneau arrière de votre platine.

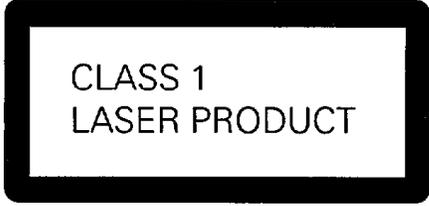

CLASS 1
LASER PRODUCT

Nous vous remercions pour cet achat d'un produit Pioneer. Nous vous demandons de lire soigneusement ce mode d'emploi ; vous serez ainsi à même de faire fonctionner l'appareil correctement. Après avoir bien lu le mode d'emploi, le ranger dans un endroit sûr pour pouvoir s'y référer ultérieurement.

Dans certains pays ou certaines régions, la forme de la fiche d'alimentation et de la prise d'alimentation peut différer de celle qui figure sur les schémas, mais les branchements et le fonctionnement de l'appareil restent les mêmes.

Cette brochure présente les procédures d'utilisation non seulement de l'Ampli-sintoniseur stéréo SX-F21, mais aussi du Lecteur de disque compact PD-F21 et de la platine-cassette stéréo T-F21. Cependant, le modèle T-F21 est vendu séparément.

ATTENTION: AFIN DE PREVENIR TOUS RISQUES DE CHOC ELECTRIQUE OU D'INCENDIE, NE PAS EXPOSER CET APPAREIL A L'HUMIDITE OU A LA PLUIE.

L'INTERRUPTEUR D'ALIMENTATION EST RACCORDE SECONDAIREMENT ET PAR CONSEQUENT NE SEPARÉ PAS L'APPAREIL DE L'ALIMENTATION SECTEUR SUR LA POSITION D'ATTENTE.

Ce produit est conforme à la directive relative aux appareils basse tension (73/23/CEE), aux directives relatives à la compatibilité électromagnétique (89/336/CEE, 92/31/CEE) et à la directive CE relative aux marquages (93/68/CEE).

Si les prises sur l'appareil connecté ne sont pas convenables pour la fiche fournie avec le produit, la fiche doit être retirée et une fiche appropriée doit être mise en place.

La fiche coupée doit être jetée sa connexion à une prise de courant constitue un danger de choc électrique.

NOTE IMPORTANTE SUR LE CABLE D'ALIMENTATION

Tenir le câble d'alimentation par la fiche. Ne pas débrancher la prise en tirant sur le câble et ne pas toucher le câble avec des mains mouillées. Cela risque de provoquer un court-circuit ou un choc électrique. Ne pas poser l'appareil ou un meuble sur le câble. Ne pas pincer le câble. Ne pas faire de nœud avec le câble ou l'attacher à d'autres câbles. Les câbles d'alimentation doivent être posés de façon à ne pas être écrasés. Un câble abîmé peut provoquer un risque d'incendie ou un choc électrique. Vérifier le câble d'alimentation de temps en temps. Contacter le service après-vente PIONEER le plus proche ou le revendeur pour un remplacement.

[Für CD-Spieler PD-F21]

VORSICHT

Dieses Gerät enthält eine Laserdiode mit einer höheren Klasse als 1. Um einen stets sicheren Betrieb zu gewährleisten, weder irgendwelche Abdeckungen entfernen, noch versuchen, sich zum Geräteinneren Zugang zu verschaffen. Alle Wartungsarbeiten sollten qualifiziertem Kundendienstpersonal überlassen werden.

Der unten abgebildete Warnaufkleber befindet sich an der Rückwand dieses Gerätes.



Wir danken Ihnen für den Kauf dieses Pioneer-Produkts.

Lesen Sie sich bitte diese Bedienungsanleitung durch. Dann wissen Sie, wie Sie Ihr Gerät richtig bedienen. Bewahren Sie sie an einem sicheren Platz auf, um auch zukünftig nachschlagen zu können.

In manchen Ländern oder Verkaufsgebieten weichen die Ausführungen von Netzstecker oder Netzsteckdose u.U. von den in den Abbildungen gezeigten ab; die Anschluß- und Bedienungsverfahren des Gerätes sind jedoch gleich.

Diese Bedienungsanleitung erläutert die Bedienung nicht nur des Stereo-Receivers SX-F21, sondern auch des CD-Spielers PD-F21 und des Stereo-Cassettendecks T-F21. Das Stereo-Cassettendeck T-F21 ist jedoch als Sonderzubehör erhältlich.

WARNUNG: ZUR VERMEIDUNG VON BRAND UND ELEKTRISCHEM SCHLAG DIESE ANLAGE WEDER REGEN NOCH FEUCHTIGKEIT AUSSETZEN.

DER NETZSCHALTER IST MIT DEN SEKUNDÄRWICKLUNGEN VERBUNDEN UND TRENNT DAHER IN DER BEREITSCHAFTSPOSITION DAS GERÄT NICHT VOM NETZ.

Dieses Produkt entspricht den Niederspannungsrichtlinien (73/23/EEC), EMV-Richtlinien (89/336/EEC, 92/31/EEC) und den CE-Markierungsrichtlinien (93/68/EEC).

Wenn die Ausführung des Netzsteckers von der Ausführung der örtlichen Netzsteckdose abweicht, muß der serienmäßige Stecker vom Netzkabel entfernt und ein passender Netzstecker angebracht werden.

In einem solchen Fall den vom Netzkabel demontierten Original-Netzstecker unbedingt wegwerfen, da die Gefahr von elektrischem Schlag besteht, wenn dieser Stecker versehentlich in eine Netzsteckdose gesteckt wird.

VORSICHT MIT DEM NETZKABEL

Fassen Sie das Netzkabel immer am Stecker. Ziehen Sie nicht am Kabel selbst, und fassen Sie das Netzkabel niemals mit nassen Händen an, da dies einen Kurzschluß oder elektrischen Schlag verursachen kann. Stellen Sie nicht das Gerät, Möbelstücke o.ä. auf das Netzkabel; sehen Sie auch zu, daß es nicht eingeklemmt wird. Machen Sie niemals einen Knoten in das Netzkabel, und binden Sie es nicht mit anderen Kabeln. Das Netzkabel sollte so gelegt werden, daß niemand darauf tritt. Ein beschädigtes Netzkabel kann einen Brand oder elektrischen Schlag verursachen. Prüfen Sie das Netzkabel von Zeit zu Zeit. Sollte es beschädigt sein, wenden Sie sich an Ihre nächste autorisierte PIONEER-Kundendienststelle oder Ihren Händler, um es zu ersetzen.

[Per il lettore CD, modello PD-F21]

PRECAUZIONE

Questo prodotto contiene un diodo al laser di classe superiore alla classe 1. Per motivi di sicurezza, non smontare i coperchi e non procedere ad interventi sulle parti interne. Per qualsiasi riparazione rivolgersi a personale qualificato.

La seguente etichetta si trova sul pannello posteriore del lettore.



Grazie per aver acquistato questo prodotto Pioneer. Leggere attentamente questo manuale di istruzioni per familiarizzarsi con l'uso dell'apparecchio. Conservare poi il manuale per ogni eventuale futuro riferimento. I modelli disponibili in alcuni paesi o regioni possono avere la forma della spina del cavo d'alimentazione e della presa ausiliaria di corrente diversa da quella mostrata nelle illustrazioni, ma il loro modo di collegamento e funzionamento è lo stesso.

Questo manuale di istruzioni descrive le procedure operative non solo del Sintonizzatore Stereo modello SX-F21, ma anche del Lettore per Compact Disc modello PD-F21 e del Deck Stereo a Cassette modello T-F21. Notare, però, che il modello T-F21 è venduto separatamente.

ATTENZIONE: PER EVITARE IL RISCHIO DI FIAMME O SCOSSE ELETTRICHE, NON ESPORRE QUESTI APPARECCHI ALLA PIOGGIA O ALL'UMIDITÀ.

L'INTERRUTTORE DI ALIMENTAZIONE È COLLEGATO AD UN CIRCUITO SECONDARIO E QUINDI, NELLA POSIZIONE DI ATTESA (STANDBY), NON SEPARA L'UNITÀ DALLA PRESA DI CORRENTE.

Questo prodotto è conforme alla direttiva sul basso voltaggio (73/23/CEE), alle direttive EMC (89/336/CEE, 92/31/CEE) e alla direttiva sul marchio CE (93/68/CEE).

Se la spina fornita insieme a questo prodotto non è adatta alle prese delle apparecchiature collegate, la spina stessa deve essere sostituita con una adatta allo scopo.

La spina tagliata e sostituita deve essere opportunamente eliminata per evitare il possibile verificarsi di scosse elettriche nel caso in cui la spina stessa, con la posa entità di cavo rimasta, venga erroneamente inserita in una presa di corrente.

AVVERTIMENTO RIGUARDANTE IL FILO DI ALIMENTAZIONE

Prendete sempre il filo di alimentazione per la spina. Non tiratelo mai agendo per il filo stesso e non toccate mai il filo con le mani bagnate, perché questo potrebbe causare cortocircuiti o scosse elettriche. Non collocate l'unità, oppure dei mobili sopra il filo di alimentazione e controllate che lo stesso non sia premuto. Non annodate mai il filo di alimentazione né collegatelo con altri fili. I fili di alimentazione devono essere collocati in tal modo che non saranno calpestati. Un filo di alimentazione danneggiato potrebbe causare incendi o scosse elettriche. Controllate il filo di alimentazione regolarmente. Quando localizzate un eventuale danno, rivolgetevi al più vicino centro assistenza autorizzato della PIONEER oppure al vostro rivenditore per la sostituzione del filo di alimentazione.

CAUTIONS REGARDING HANDLING

LOCATION

Install the unit in a well-ventilated location where it will not be exposed to high temperatures or humidity.

Do not install the unit in a location which is exposed to direct rays of the sun, or near hot appliances or radiators. Excessive heat can adversely affect the cabinet and internal components. Installation of the unit in a damp or dusty environment may also result in a malfunction or an accident. (Avoid installation near cookers etc., where the unit may be exposed to oily smoke, steam or heat.)

Do not install the unit on a tottered stand, nor on an unstable or inclined surface.

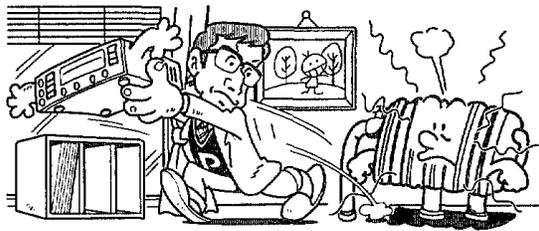

PRECAUTIONS REGARDING INSTALLATION

- Placing and using the unit for long periods on heat-generating sources will affect performance. Avoid placing the unit on heat-generating sources.
- Install this unit as far away as possible from TV sets. A unit installed in close proximity to such equipment may cause noise or degradation of the picture.
- Such noise may be particularly noticeable when an indoor antenna is used. In such a case, make use of an outdoor antenna, or turn off power to the unit.
- Please place this unit on a level surface.

CONDENSATION

When this unit is brought into a warm room from previously cold surroundings or when the room temperature rises sharply, condensation may form inside, and the unit may not be able to attain its full performance. To prevent this, allow the unit to stand for about an hour before switching it on, or raise the room temperature gradually.

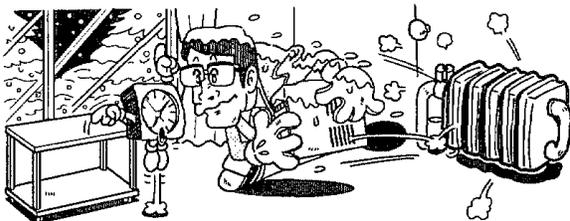

PRECAUTIONS CONCERNANT LE MANIEMENT

EMPLACEMENT

Installez l'unité dans un endroit bien ventilé à l'abri d'une température ou d'une humidité élevée.

N'installez pas l'unité dans un endroit directement exposé aux rayons du soleil ou à proximité d'appareils de chauffage ou de radiateurs. Une chaleur excessive peut avoir des conséquences néfastes pour le coffret et les composants internes. L'installation de l'unité dans un local humide ou poussiéreux pourrait provoquer un fonctionnement défectueux ou un accident. (Évitez également de l'installer près de cuisinières, etc., où il pourrait être exposé aux émanations de fumées grasses, de vapeur ou de chaleur).

N'installez pas l'unité sur un support chancelant ou sur une surface instable ou inclinée.

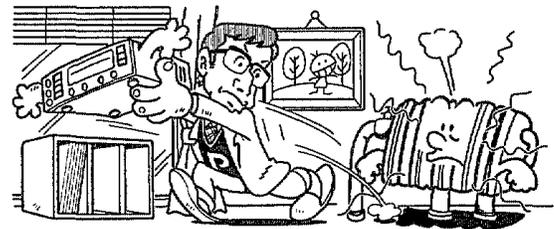

PRECAUTIONS CONCERNANT L'INSTALLATION

- Le placement et l'utilisation de l'unité de disque compact pendant de longues périodes près de sources générant de la chaleur nuiront à ses performances. Évitez de placer l'unité près de sources générant de la chaleur.
- Installez cette unité de disque compact aussi loin que possible de votre téléviseur. Une installation à proximité de ces appareils peut provoquer des parasites ou une dégradation de l'image.
- Ces parasites peuvent être spécialement importants lorsqu'une antenne intérieure est utilisée. Si c'est le cas, utilisez une antenne extérieure ou coupez l'alimentation de l'unité.
- Prière de placer cette unité sur une surface de niveau.

CONDENSATION

Lorsque l'unité est transportée d'un endroit froid dans une pièce chaude ou, si la température de la pièce augmente brusquement, de la condensation risque de se former à l'intérieur de l'unité et elle peut ne pas réaliser toutes ses performances. Dans ce cas, n'utilisez pas l'unité pendant une heure environ ou augmentez progressivement la température de la pièce.

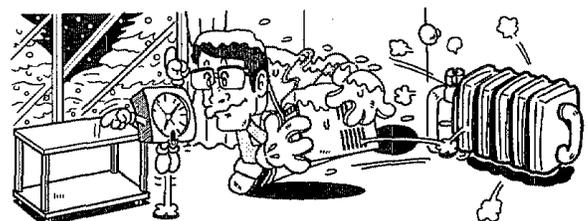

VORSICHTSHINWEISE ZUM BETRIEB

AUFSTELLUNGORT

Stellen Sie das Gerät an einem Ort auf, wo es gut durchlüftet und nicht hohen Temperaturen oder Feuchtigkeit ausgesetzt wird.

Das Gerät darf nicht dort aufgestellt werden, wo es direktem Sonnenschein, der Nähe von heißen Vorrichtungen oder Heizkörpern ausgesetzt wird. Übermäßige Hitze kann das Gehäuse oder die inneren Bestandteile beschädigen. Wenn das Gerät an einem feuchten oder staubigen Ort aufgestellt wird, kann dies zu Fehlfunktionen oder zu Unfällen führen. (Der Einbau in der Nähe von Öfen usw., wo das Gerät Rauch von Öl, Dampf oder Hitze ausgesetzt werden kann, ist ebenfalls zu vermeiden.)

Die Anlage weder auf einem wackligen Ständer noch auf einer unstablen oder unebenen Unterlage aufstellen.



HINWEISE ZUR AUFSTELLUNG

- Bei längerer Aufstellung der Anlage auf Wärmequellen wird die Leistung beeinträchtigt. Die Anlage nicht in der Nähe von Heizkörpern oder in direkter Sonneneinstrahlung aufstellen.
- Die Anlage so weit wie möglich von einem Fernsehgerät aufstellen, da anderenfalls Rauschen bzw. eine Beeinträchtigung der Bildqualität verursacht werden kann.
- Derartige Störungen machen sich besonders stark bemerkbar, wenn eine Zimmerantenne verwendet wird. In einem solchen Fall empfiehlt es sich, eine Außenantenne anzuschließen oder die Anlage auszuschalten.
- Diese Anlage auf einer ebenen Unterlage aufstellen.

KONDENSATION

Wenn die Anlage aus einer kalten Umgebung in ein warmes Zimmer gebracht wird oder die Raumtemperatur schnell steigt, kann sich Kondenswasser im Inneren der Bausteine bilden, wodurch die Leistung beeinträchtigt wird. In einem solchen Fall vor dem Einschalten der Anlage ca. eine Stunde warten, bis sie sich der Raumtemperatur angepaßt hat, oder dafür sorgen, daß sich die Raumtemperatur allmählich erhöht.



AVVERTENZE PER L'USO

POSIZIONAMENTO

Installare l'apparecchio in un luogo ben ventilato, e non esposto ad alte temperature o umidità.

Evitare luoghi esposti alla diretta luce del sole, o vicini ad apparecchiature che emettono calore, quali stufe o radiatori. Un eccessivo calore può danneggiare il mobiletto dell'apparecchio e i dispositivi interni.

L'installazione dell'apparecchio in luoghi umidi o polverosi può risultare in danni, o in un cattivo funzionamento dell'apparecchio stesso. Evitare l'installazione nelle vicinanze di fornelli da cucina, o in luoghi simili, dove l'apparecchio possa trovarsi esposto a fumi oleosi, vapore e calore.

Non posizionare l'apparecchio su sostegni traballanti o superfici instabili o inclinate.



PRECAUZIONI PER L'INSTALLAZIONE

- Se l'apparecchio viene lasciato per lungo tempo su altri apparecchi che generano calore, le sue prestazioni possono risultrarne influenzate negativamente. Evitare inoltre luoghi esposti alla diretta luce del sole, o vicini ad apparecchiature che emettono calore, quali stufe o radiatori.
- Installare il complesso quanto più lontano possibile dal televisore. Il complesso produce infatti delle interferenze che possono causare rumori o disturbi nella ricezione televisiva.
- Tali disturbi possono risultare particolarmente evidenti quando si fa uso di una antenna interna. In tali casi utilizzare un'antenna esterna, o spegnere l'apparecchio quando si guarda la televisione.
- Posizionare l'apparecchio su una superficie in piano.

CONDENSA

Portando l'apparecchio da un ambiente freddo ad uno caldo, o se la temperatura dell'ambiente si alza repentinamente, all'interno dell'apparecchio può formarsi della condensa, e l'apparecchio potrebbe non essere in grado di fornire il massimo della proprie prestazioni. Per prevenire tali problemi, prima di passare all'uso attendere almeno un'ora che l'apparecchio si sia assuefatto alla temperatura circostante, o alzare la temperatura dell'ambiente in modo graduale.



CONTENTS

CAUTIONS REGARDING HANDLING	6
CONFIRM SUPPLIED ACCESSORIES	10
INSERTING BATTERIES INTO THE REMOTE CONTROL UNIT	12
REMOTE CONTROL OPERATIONS	12
INSTALLATION	14
CONNECTIONS	16
PANEL FACILITIES	32
TURNING ON THE POWER	46
DIRECT POWER ON	48
SETTING THE CLOCK	50
LISTENING TO A RADIO BROADCAST	52
CAUTIONS REGARDING COMPACT DISC HANDLING	56
LISTENING TO COMPACT DISCS	58
TO PLAY A DISC FROM THE BEGINNING	58
HOW TO HANDLE CASSETTE TAPES	62
PLAYING CASSETTE TAPES	64
BASIC OPERATIONS	64
TO SEARCH FOR A PARTICULAR TRACK (MUSIC SEARCH)	66
RECORDING ON A CASSETTE TAPE	70
BASIC OPERATIONS	70
STATION MEMORY (RADIO BROADCAST)	72
STATION CALL	74
RDS (Radio Data System) BROADCAST RECEPTION	76
FUNCTION OF DISPLAY/RDS BUTTON	78
SEARCHING FOR A DESIRED PROGRAM BY PROGRAM TYPE (Program Type Search)	80
RDS DATA DISPLAY	82
CONVENIENT CD FUNCTIONS	84
REPEAT PLAY	84
RANDOM PLAY	84
PROGRAMMED PLAY	86
TO CHANGE THE DISPLAY MODE	88
USING THE AUTO SYNCHRO EDITING SYSTEM (A.S.E.S.)	90
USING NORMAL A.S.E.S.	102
USING 1-TRACK A.S.E.S.	104
USING FINE A.S.E.S.	108
USING THE TIMER	114
WAKE-UP TIMER	114
UNACCOMPANIED RECORDING (TIMER RECORDING)	118
SLEEP TIMER	122
CHANGING THE STEREO RECEIVER'S DISPLAY	126
ADJUSTING TONE AND BALANCE	128
ADJUSTING HIGH AND LOW FREQUENCY RANGES (TONE CONTROL)	128
TO ADJUST THE RIGHT-LEFT BALANCE	130
TO GIVE A QUICK BOOST TO LOW-FREQUENCY SOUNDS (P. BASS)	130
MAINTENANCE	132
TROUBLESHOOTING	136
SPECIFICATIONS	144

TABLE DES MATIERES

PRECAUTIONS CONCERNANT LE MANIEMENT	6
VERIFICATION DES ACCESSOIRES FOURNIS	10
CHARGEMENT DES PILES DANS L'UNITE DE TELECOMMANDE	12
UTILISATION DE LA TELECOMMANDE	12
INSTALLATION	14
LES BRANCHEMENTS	16
ORGANES DU PANNEAU AVANT	32
MISE SOUS TENSION	46
MISE SOUS TENSION DIRECTE	48
REGLAGE DE L'HORLOGE	50
ECOUTE D'UNE EMISSION DE LA RADIO	52
PRECAUTIONS POUR LA MANIPULATION DES DISQUES COMPACTS	56
ECOUTE DES DISQUES COMPACTS	58
LECTURE D'UN DISQUE DEPUIS SON DEBUT	58
COMMENT MANIPULER LES CASSETTES	62
LECTURE DE CASSETTES	64
OPERATION DE BASE	64
RECHERCHE D'UNE PLAGE PARTICULIERE (RECHERCHE MUSICALE)	66
ENREGISTREMENT SUR CASSETTE	70
OPERATION DE BASE	70
MEMORISATION DES STATIONS	72
RAPPEL DE STATION	74
RECEPTION D'UNE EMISSION RDS (Système de Données Radió)	76
FONCTION DE LA TOUCHE DISPLAY/RDS	78
RECHERCHE D'UNE EMISSION SOUHAITEE PAR TYPE DE PROGRAMME (Recherche par Type de Programme)	80
AFFICHAGE DE DONNEES RDS	82
FONCTIONS CD PRATIQUES	84
LECTURE REPETEE	84
LECTURE ALEATOIRE	84
LECTURE PROGRAMMEE	86
CHANGEMENT DU MODE D'AFFICHAGE	88
EMPLOI DU SYSTEME DE SYNCHRO-EDITION AUTOMATIQUE (A.S.E.S.)	93
EMPLOI DU SYSTEME A.S.E.S. NORMAL	102
EMPLOI DU SYSTEME A.S.E.S. 1 PLAGE	104
EMPLOI DU SYSTEME A.S.E.S. FIN	108
UTILISATION DE LA MINUTERIE	114
MINUTERIE DE REVEIL	114
ENREGISTREMENT SANS PRESENCE (ENREGISTREMENT PAR MINUTERIE)	118
CHRONORUPTEUR	122
CHANGEMENT DE L'AFFICHAGE DE L'AMPLI-SYNTONISEUR	126
REGLAGE DE TONALITE ET DE BALANCE	128
REGLAGE DES PLAGES DE FREQUENCES HAUTES ET BASSES (COMMANDE DE LA TONALITE)	128
REGLAGE DE LA BALANCE GAUCHE-DROITE ... POUR RENFORCER A L'INSTANT LES BASSES FREQUENCES (P.BASS)	130
ENTRETIEN	133
GUIDE DE DEPANNAGE	138
FICHE TECHNIQUE	145

INHALTSVERZEICHNIS

VORSICHTSHINWEISE ZUM BETRIEB	7
ÜBERPRÜFUNG DES MITGELIEFERTEN ZUBEHÖRS	11
EINLEGEN DER BATTERIEN IN DIE FERNBEDIENUNG	13
BETRIEBSBEREICH DER FERNBEDIENUNG	13
AUFSTELLUNG	15
ANSCHLÜSSE	17
BEDIENUNGSELEMENTE AN DER FRONTPLATTE	33
EINSCHALTEN DER STROMZUFUHR	47
DIREKTES EINSCHALTEN	49
EINSTELLEN DER UHR	51
EMPFANG VON RUNDFUNKSENDUNGEN	53
VORSICHTSHINWEISE ZUR HANDHABUNG VON COMPACT DISCS	57
WIEDERGABE VON COMPACT DISCS	59
WIEDERGABE EINER CD VON ANFANG AN	59
HANDHABUNG VON CASSETTENBÄNDERN	63
WIEDERGABE VON CASSETTEN	65
GRUNDLEGENDE BEDIENUNG	65
AUFSUCHEN EINES BESTIMMTEN TITELS (MUSIKSUCHLAUF)	67
BANDAUFNAHME	71
GRUNDLEGENDE BEDIENUNG	71
SENDER-SPEICHERUNG	73
ABRUF GESPEICHERTER SENDER	75
RDS-SENDEREMPFANG (Radio-Datensystem)	77
FUNKTION DER DISPLAY/RDS-TASTE	79
SUCHLAUF NACH EINEM GEWÜNSCHTEN PROGRAMM (Programmtyp-Suchlauf)	81
RDS-DATENANZEIGE	83
PRAKTISCHE CD-FUNKTIONEN	85
WIEDERGABE-WIEDERHOLUNG	85
ZUFALLSWIEDERGABE	85
PROGRAMMWIEDERGABE	87
WECHSEL DER ANZEIGEBETRIEBSART	89
GEBRAUCH DES AUTOMATISCHEN SYNCHRO- EDITIER-SYSTEMS (A.S.E.S.)	96
GEBRAUCH DER NORMALEN A.S.E.S.-FUNKTION	103
GEBRAUCH DER EINZELTITEL- A.S.E.S.-FUNKTION	105
GEBRAUCH DER FEIN-A.S.E.S.-FUNKTION	109
GEBRAUCH DER TIMERFUNKTIONEN	115
WECK-TIMER	115
UNBEAUF SICHTIGTE AUFNAHME (TIMERGESTEUERTE AUFNAHME)	119
EINSCHLAF-TIMER	123
UMSCHALTEN DES DISPLAYS AM STEREO-RECEIVER	127
EINSTELLEN VON KLANGREGELUNG UND BALANCE	129
EINSTELLEN DES HOHEN UND TIEFEN FREQUENZBEREICHS (KLANGREGELUNG)	129
EINSTELLEN DER BALANCE ZWISCHEN DEM RECHTEN UND LINKEN KANAL	131
SOFORTIGE BASSANHEBUNG (P.BASS-FUNKTION)	131
PFLEGE UND INSTANDHALTUNG	134
FEHLERSUCHE	140
TECHNISCHE DATEN	146

INDICE

AVVERTENZE PER L'USO	7
CONFERMA DEGLI ACCESSORI FORNITI	11
INSERIMENTO DELLE BATTERIE NEL TELECOMANDO ...	13
GAMMA OPERATIVA UTILE DEL TELECOMANDO ...	13
INSTALLAZIONE	15
COLLEGAMENTI	17
COMANDI E INDICAZIONI DEL PANNELLO	
ANTERIORE	33
ACCENSIONE	47
ACCENSIONE DIRETTA	49
PREDISPOSIZIONE DELL'ORA	51
ASCOLTO DI TRASMISSIONI RADIO	53
AVVERTENZE PER L'USO DEI COMPACT DISC	57
ASCOLTO DI COMPACT DISC	59
LETTURA DEL DISCO DALL'INIZIO	59
AVVERTENZE PER L'USO DELLE CASSETTE	63
RIPRODUZIONE DI NASTROCASSETTE	65
OPERAZIONI PRINCIPALI	65
RICERCA DI UN CERTO BRANO SPECIFICO (RICERCA MUSICALE)	67
REGISTRAZIONE SU NASTROCASSETTA	71
OPERAZIONI PRINCIPALI	71
MEMORIA DELLA STAZIONE (TRASMISSIONE RADIO)	73
RICHIAMO DELLA STAZIONE	75
RICEZIONE DI TRASMISSIONI RDS (Radio Data System)	77
FUNZIONE DEL TASTO DISPLAY/RDS	79
RICERCA DEL PROGRAMMA DESIDERATO PER TIPO DI PROGRAMMI (ricerca del tipo di programma)	81
VISUALIZZAZIONE DEI DATI RDS	83
COMODE FUNZIONI PER I CD	85
RIPRODUZIONE RIPETUTA	85
RIPRODUZIONE IN ORDINE CASUALE	85
RIPRODUZIONE PROGRAMMATTA	87
MODIFICA DELLA MODALITÀ DI VISUALIZZAZIONE	89
USO DEL SISTEMA AUTOMATICO DI MONTAGGIO SINCRONIZZATO (A.S.E.S.)	99
USO DELL'A.S.E.S. NORMALE	103
USO DEL SISTEMA A.S.E.S. PER 1 SINGOLO BRANO	105
USO DEL SISTEMA A.S.E.S. DI PRECISIONE ...	109
USO DEL TIMER	115
TIMER PER L'ENTRATA IN FUNZIONE AD UN'ORA DETERMINATA	115
REGISTRAZIONE IN ASSENZA (REGISTRAZIONE A MEZZO TIMER)	119
TIMER PER SPEGNIMENTO A TEMPO	123
MODIFICA DELLE INDICAZIONI DEL QUADRANTE DEL SINTONIZZATORE STEREO	127
REGOLAZIONE DEL TONO E DEL BILANCIAMENTO ...	129
REGOLAZIONE DELLE GAMME DI FREQUENZA ALTA E BASSA (COMANDO DEL TONO)	129
REGOLAZIONE DEL BILANCIAMENTO DESTRA- SINISTRA	131
RAPIDA ACCENTUAZIONE DEI SUONI A BASSA FREQUENZA (P.BASS)	131
MANUTENZIONE	135
DIAGNOSTICA	142
DATI TECNICI	147

CONFIRM SUPPLIED ACCESSORIES

VERIFICATION DES ACCESSOIRES FOURNIS

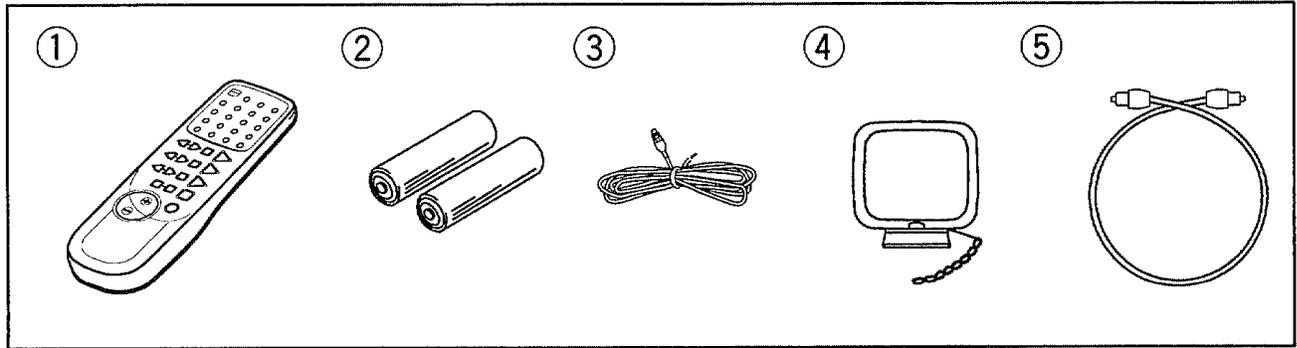

- ① Remote control unit x 1
- ② AAA/R03 dry cell batteries x 2
- ③ FM T-type antenna x 1
- ④ AM loop antenna (Shown assembled) x 1
- ⑤ Optical fiber cables x 2

- ① Télécommande x 1
- ② Piles AAA/R03 x 2
- ③ Antenne FM en T x 1
- ④ Antenne cadre AM (tel qu'assemblée) x 1
- ⑤ Câbles à fibres optiques x 2

Precaution for handling the optical fiber cable

Do not bend the optical fiber cable at a sharp angle since this may damage the cable. Take particular care to avoid bending when installing in a rack, etc. When forming the cable into a loop for storage purposes, make sure that the diameter of the loop is at least 15 cm. When connecting the cable, ensure that the connectors are inserted as far as they will go to safeguard against incomplete connection.

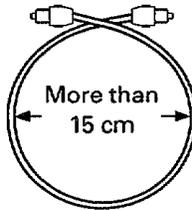

Précaution lors du maniement du câble à fibres optiques

Ne pliez pas fortement le câble optique car il pourrait en être endommagé. Veillez tout spécialement à ne pas le plier, par exemple, lors de son installation dans un rack. Si le câble doit être rangé sous forme d'une boucle, faites en sorte que le diamètre soit d'au-moins 15 centimètres. Lors du branchement du câble, vérifiez que les connecteurs soient insérés à fond, afin d'assurer une parfaite connexion.

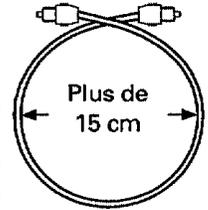

ÜBERPRÜFUNG DES MITGELIEFERTEN ZUBEHÖRS

CONFERMA DEGLI ACCESSORI FORNITI

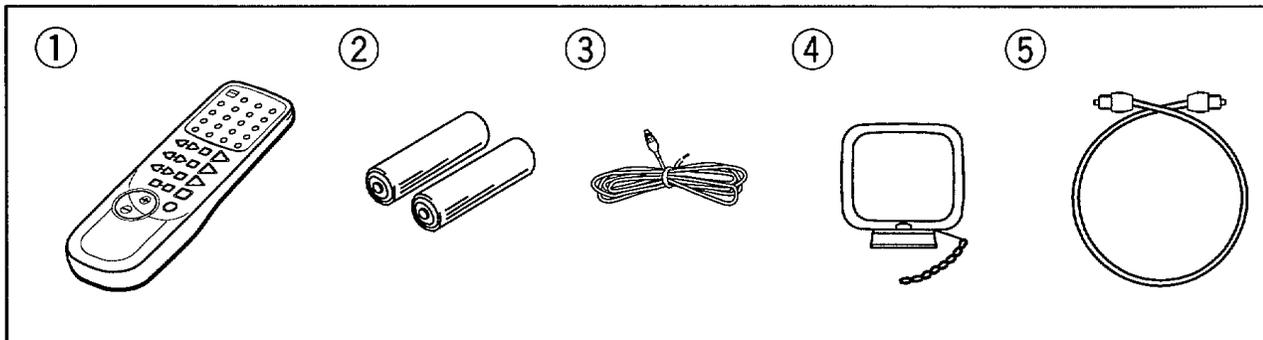

- ① Fernbedienung x 1
- ② Trockenzellen x 2 (Typ AAA/R03)
- ③ UKW-Dipolantenne x 1
- ④ MW-Rahmenantenne x 1
(im zusammengebauten Zustand gezeigt)
- ⑤ Lichtleiterkabel x 2

- ① Un telecomando
- ② Due batterie (tipo AAA o R03)
- ③ Una antenna FM del tipo a T
- ④ Una antenna AM circolare
(indicata in figura già montata)
- ⑤ Due cavi a fibre ottiche

Vorsichtshinweise zur Handhabung des Lichtleiterkabels

Um eine Beschädigung des Lichtleiterkabels zu vermeiden, dieses nicht in einem scharfen Winkel biegen. Insbesondere beim Einbau in ein HiFi-Gestell o.ä. ist eine Verbiegung des Kabels sorgfältig zu vermeiden. Wenn das Kabel zur Aufbewahrung zusammengerollt wird, muß die Rolle einen Mindestdurchmesser von 15 cm besitzen. Beim Anschließen des Kabels darauf achten, beide Stecker bis zum Anschlag in die Buchsen zu schieben, damit ein einwandfreier Anschluß gewährleistet ist.

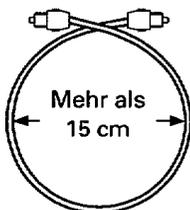

Precauzioni per la manipolazione del cavo a fibre ottiche

Il cavo a fibre ottiche non deve essere piegato ad angoli molto acuti, che potrebbero essere all'origine di danni al cavo stesso. Fare attenzione alla ripiegatura particolarmente in caso di installazione degli apparecchi su scaffali, o simili. Arrotolando il cavo, verificare che il diametro del circolo interno sia di almeno 15 cm. Collegare il cavo inserendo i connettori ben a fondo, per garantire collegamenti adeguati.

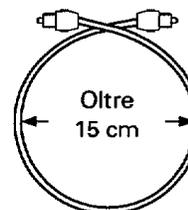

INSERTING BATTERIES INTO THE REMOTE CONTROL UNIT

CHARGEMENT DES PILES DANS L'UNITE DE TELECOMMANDE

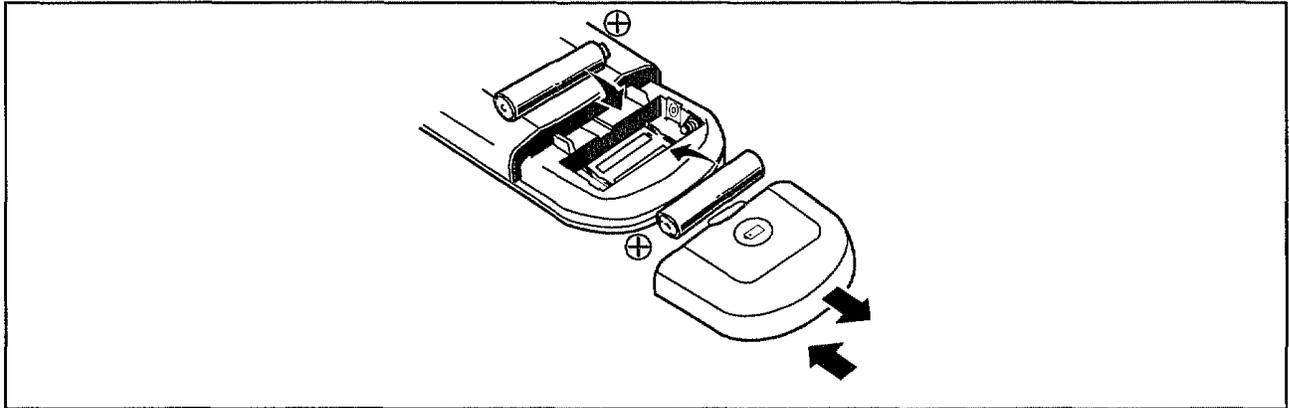

Open the battery compartment cover on the back of the remote control unit.

Insert size AAA/R03 dry cell batteries into the battery compartment in accordance with the indications (+, -) inside the compartment.

Close the cover of the battery case.

Ouvrez le couvercle du compartiment des piles situé au dos du boîtier de la télécommande.

Insérez les piles fournies AAA/R03 dans le compartiment des piles suivant les indications (+, -) qui figurent dans le compartiment.

Refermez le couvercle du logement des piles.

Incorrect use of batteries may cause leakage or rupture. Always be sure to follow these guidelines:

- Always insert batteries into the battery compartment correctly matching the positive (+) and negative (-) polarities, as shown by the display inside the compartment.
- Never mix new and used batteries.
- Batteries of the same size may have different voltages, depending on the brand. Do not mix different brands of batteries.

Une mauvaise utilisation des piles peut provoquer une fuite de celles-ci ou une rupture.

Respectez toujours les indications suivantes:

- Introduisez toujours les piles dans le compartiment en respectant les polarités positive (+) et négative (-) comme indiqué à l'intérieur du compartiment.
- Ne mélangez jamais des piles neuves et des piles usagées.
- Les piles d'une même taille peuvent être de tension différente, selon leur type. Ne mélangez pas différents types de piles.

REMOTE CONTROL OPERATIONS

The remote control unit can be used within a range of approx. 7 meters from the remote sensor, and within angles of up to approx. 30 degrees.

UTILISATION DE LA TELECOMMANDE

L'unité de télécommande peut être utilisée à une distance d'environ 7 m du capteur de télécommande, à un angle approximatif de 30° de chaque côté.

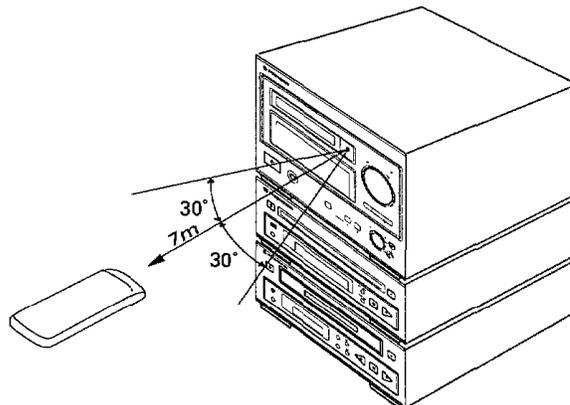

- If the remote control sensor window is in a position where it receives strong light such as sunlight or fluorescent light, control may not be possible.

- L'unité de télécommande peut ne pas fonctionner correctement si une forte lumière solaire ou éclairage fluorescent frappe la fenêtre du détecteur de télécommande.

EINLEGEN DER BATTERIEN IN DIE FERNBEDIENUNG

INSERIMENTO DELLE BATTERIE NEL TELECOMANDO

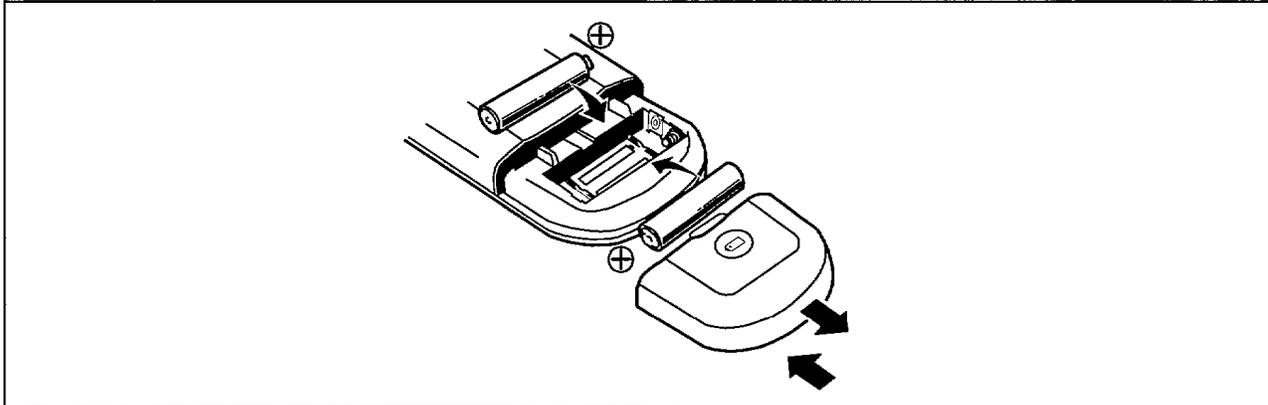

Den Batteriefachdeckel an der Rückseite der Fernbedienung öffnen.

Zwei Trockenzellen der Größe "AAA/R03" gemäß Polaritätsmarkierungen (\oplus , \ominus) im Inneren des Fachs einlegen.

Danach den Batteriefachdeckel wieder schließen.

Aprire il coperchietto del vano portabatterie, ubicato sul retro del telecomando.

Inserire nel vano le due batterie tipo AAA o R03 facendo attenzione a far combaciare correttamente le polarità positiva \oplus e negativa \ominus con le relative indicazioni riportate all'interno del vano.

Richiudere il coperchietto del vano portabatterie.

Bei unsachgemäßem Gebrauch können Batterien auslaufen oder platzen. Deshalb stets die folgenden Richtlinien beachten:

- Die Batterien stets polaritätsrichtig gemäß Markierung (\oplus und \ominus) im Inneren des Fachs einlegen.
- Niemals eine gebrauchte und eine neue Batterie gemeinsam verwenden.
- Batterien der gleichen Größe können je nach Typ unterschiedliche Spannungen besitzen. Nicht Batterien verschiedener Typen gemeinsam verwenden.

Un uso non corretto delle batterie può causare perdite di elettrolito o rottura delle batterie. Osservare sempre le seguenti precauzioni:

- Inserire le batterie nel vano in modo corretto, con le polarità positiva \oplus e negativa \ominus orientate come indicato all'interno del vano stesso.
- Non usare mai insieme batterie vecchie e nuove.
- Batterie anche di uguali dimensioni, possono differire in tensione, a seconda del fabbricante. Non usare insieme batterie di fabbricanti e tipi diversi.

BETRIEBBEREICH DER FERNBEDIENUNG

Die Fernbedienung kann innerhalb eines Bereichs von etwa 7 Metern vor dem Fernbedienungssensor und innerhalb eines Winkels von jeweils 30 Grad links und rechts verwendet werden.

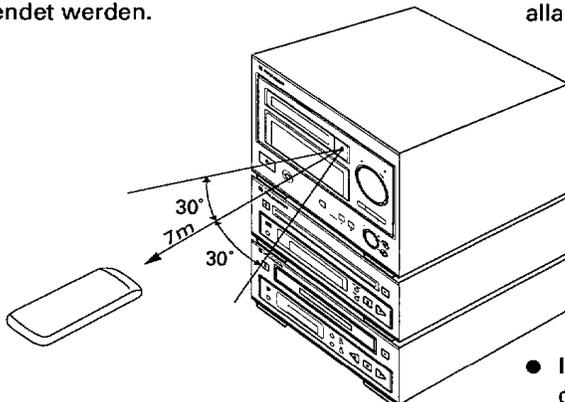

- Die Fernbedienung arbeitet u.U. nicht einwandfrei, wenn der Fernbedienungssensor direkter Sonneneinstrahlung oder dem Licht einer starken Fluoreszenzlampe ausgesetzt ist.

GAMMA OPERATIVA UTILE DEL TELECOMANDO

Il telecomando può essere utilizzato sino ad una distanza massima di circa 7 m dal sensore ubicato sull'apparecchio, ed entro una deviazione massima di 30° rispetto alla perpendicolare che unisce il telecomando al sensore.

- Il telecomando potrebbe non funzionare correttamente se la luce del sole, o una forte luce fluorescente, batte direttamente sul sensore dell'apparecchio che riceve i raggi infrarossi del telecomando. In tal caso modificare la disposizione del complesso, o spostare la lampada fluorescente.

INSTALLATION

INSTALLATION

In order to maximize the performance of this system, install the components as shown and described below.

Pour que l'appareil puisse déployer le maximum de ses performances, installez ses composants comme illustré et décrit ci-dessous.

[Installation with components stacked vertically]
[Installation verticale des composants]
[Vertikale Aufstellung]
[Installazione a componenti accatastati verticalmente]

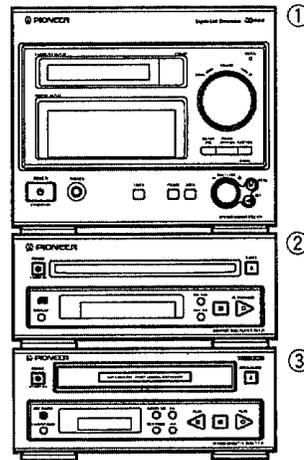

- ① Stereo receiver
- ② CD player
- ③ Stereo cassette deck

- ① Ampli-sintoniseur stéréo
- ② Lecteur CD
- ③ Platine-cassette stéréo

NOTE:

Install the components in such a way that the ventilation holes in their top, side and rear panels will not be blocked. Leave the clearances indicated in the figure below between the components and the surrounding surfaces.

- Ⓐ More than 30 cm
- Ⓑ More than 20 cm
- Ⓒ More than 2 cm

REMARQUE:

Installez les composants de telle sorte que les orifices de ventilation prévus sur les panneaux supérieurs, latéraux et arrière ne soient pas obstrués. Laissez les espaces indiqués sur les illustrations ci-dessous entre les composants et par rapport aux surfaces adjacentes.

- Ⓐ Plus de 30 cm
- Ⓑ Plus de 20 cm
- Ⓒ Plus de 2 cm

Take care not to bend the optical fiber cable.
Veillez à ne pas plier le câble à fibres optiques.

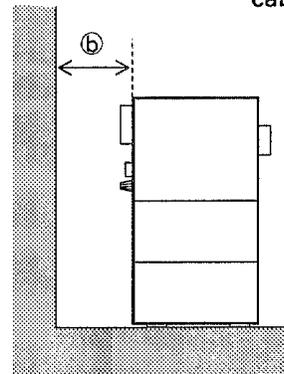
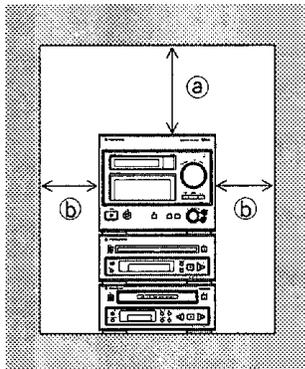

AUFSTELLUNG

Um die optimale Leistung von dieser Anlage zu erzielen, sind die einzelnen Komponenten wie nachstehend gezeigt und erläutert aufzustellen.

[Installation with components stacked and placed side by side]

[Installation horizontale des composants]

[Horizontale Aufstellung]

[Installazione a componenti accatastati verticalmente, e posti l'uno vicino all'altro]

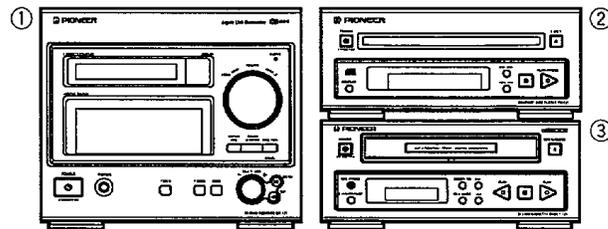

- ① Stereo-Receiver
- ② CD-Spieler
- ③ Stereo-Cassettendeck

- ① Sintonizzatore
- ② Lettore CD
- ③ Deck stereo a cassette

ANMERKUNG:

Die Komponenten so plazieren, daß die Ventilations-schlitzte in der Deckplatte, den Seitenwänden oder der Rückwand nicht blockiert werden. Zwischen den Komponenten und der Wand und Decke sind die unten gezeigten Mindestabstände einzuhalten.

- Ⓐ Mehr als 30 cm
- Ⓑ Mehr als 20 cm
- Ⓒ Mehr als 2 cm

NOTA:

Installare i componenti in modo da non bloccare i fori di ventilazione ubicati sul lato superiore, e sui pannelli laterali e posteriore degli apparecchi stessi. Lasciare, come minimo, le distanze indicate nelle figure seguenti fra i componenti e le pareti o il soffitto circostante.

- Ⓐ Almeno 30 cm
- Ⓑ Almeno 20 cm
- Ⓒ Almeno 2 cm

Eine Verbiegung des Licht-leiterkabels vermeiden.
Fare attenzione a non piegare troppo il cavo a fibre ottiche.

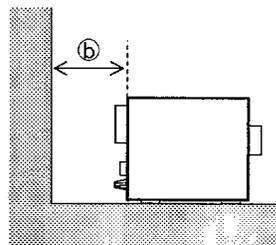
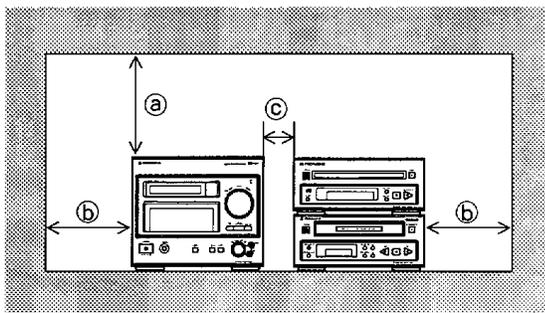

CONNECTIONS

Before making or changing the connections, switch off the power switch and disconnect the power cord from the AC outlet.

1 ANTENNA CONNECTIONS

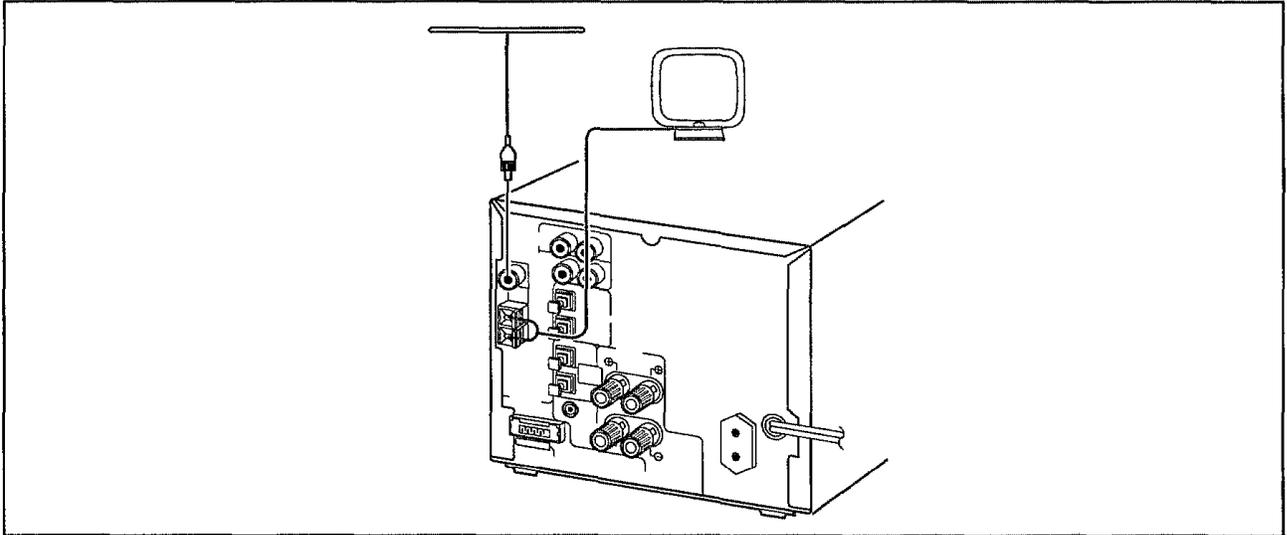

LES BRANCHEMENTS

Avant d'effectuer des raccordements ou de les modifier, coupez l'interrupteur d'alimentation et débranchez le cordon d'alimentation au niveau de la prise secteur.

1 BRANCHEMENTS D'ANTENNE

① Connecting the AM and FM antennas

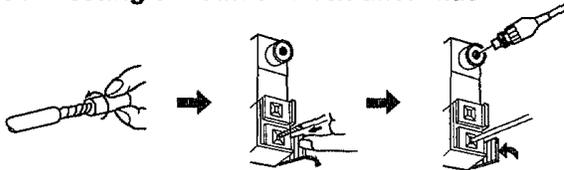

① Branchement des antennes AM et FM

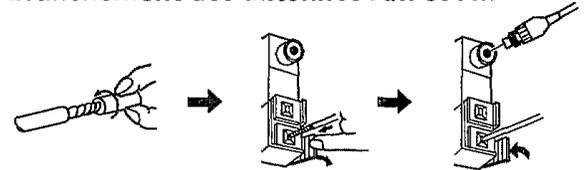

② Mounting the AM antenna

How to assemble the antenna

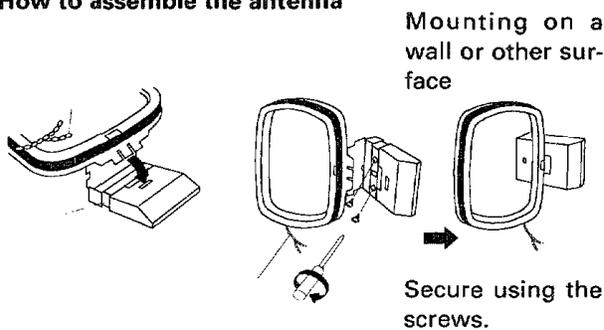

- Place the AM antenna on a flat surface and point it in the direction which yields the best reception.
- Place the antenna at a distance from the unit where it will not make contact with any metal objects. Place it as far away from a personal computer, TV set, etc. as possible. Otherwise, noise may result.
- When the antenna is to be mounted on a wall, determine exactly where it should be positioned by finding the direction in which the best reception is yielded.

② Installation de l'antenne AM

Comment assembler l'antenne

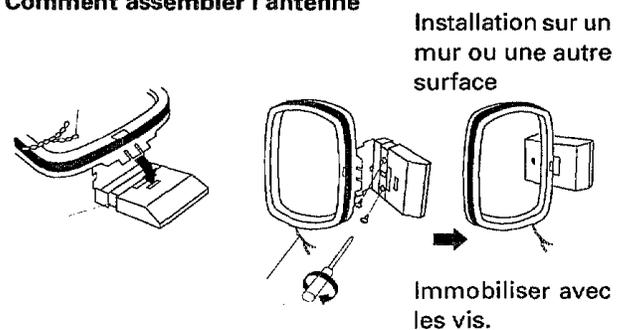

- Posez l'antenne AM sur une surface plate et orientez-la dans la direction qui fournit la meilleure réception.
- Placez l'antenne à l'écart de l'appareil et de manière qu'elle ne soit pas en contact avec des objets métalliques. Écartez-la autant que possible d'un ordinateur personnel, d'un téléviseur, ou d'appareils, pouvant provoquer des parasites.
- Si l'antenne doit être installée sur une paroi, déterminez exactement sa position idéale en recherchant la direction qui fournit la meilleure réception possible.

ANSCHLÜSSE

Vor dem Herstellen oder Verändern von Anschlüssen muß das Gerät ausgeschaltet und der Netzstecker aus der Netzsteckdose gezogen werden.

1 ANTENNENANSCHLÜSSE

COLLEGAMENTI

Prima di procedere ai collegamenti, spegnere l'interruttore di alimentazione e staccare il cavo di alimentazione, qualora eventualmente già collegato alla presa di corrente alternata di rete.

1 COLLEGAMENTI DELL'ANTENNA

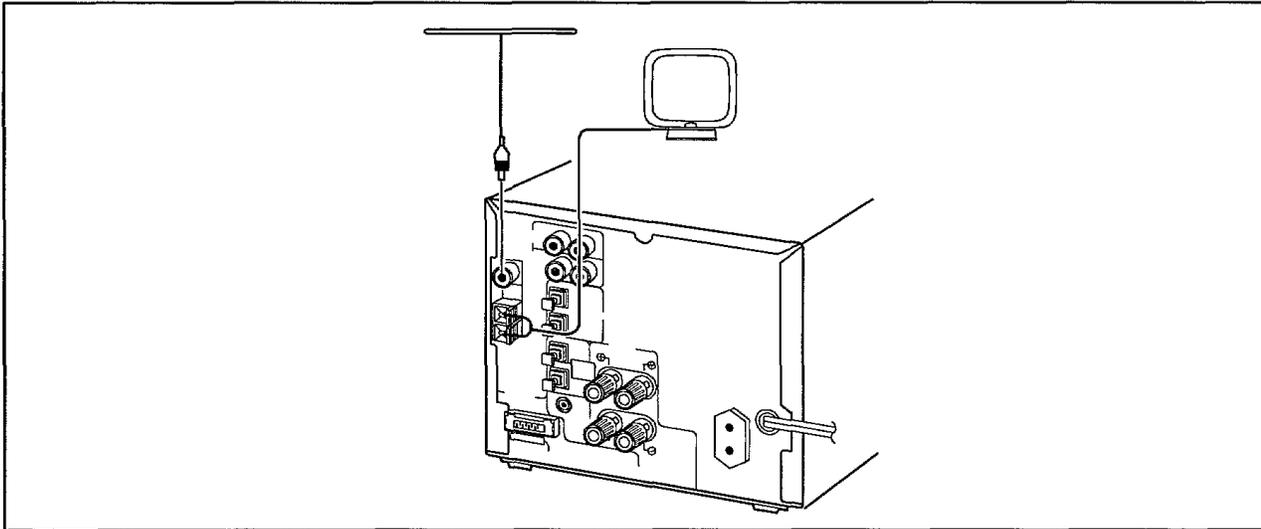

① Anschließen der MW- und UKW-Antennen

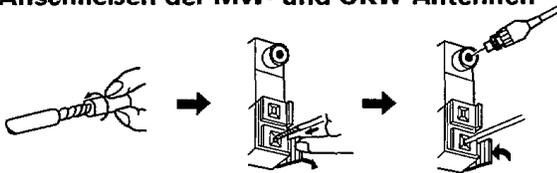

① Collegamento delle antenne AM ed FM

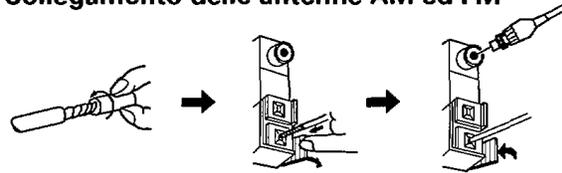

② Befestigung der MW-Rahmenantenne

Zusammenbau der Rahmenantenne

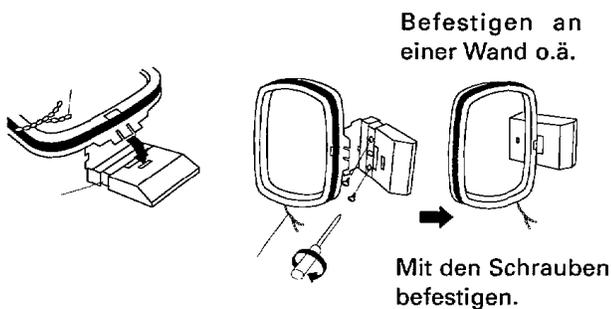

② Montaggio dell'antenna AM

Montaggio dell'antenna

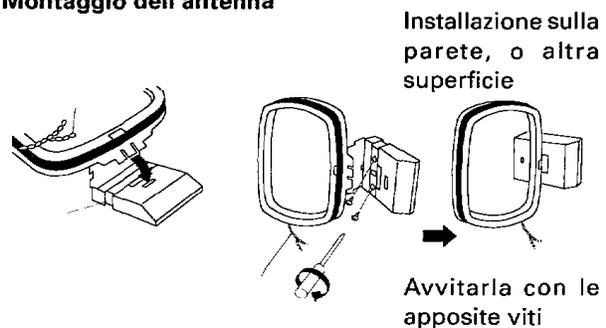

- Die MW-Rahmenantenne auf eine ebene Unterlage stellen und drehen, um die Ausrichtung zu ermitteln, mit der sich die optimale Empfangsqualität erzielen läßt.
- Die Rahmenantenne vom Receiver entfernt an einem Platz aufstellen, wo sie keine Metallgegenstände berührt. Die Rahmenantenne sollte so weit wie möglich von Personalcomputern, Fernsehgeräten usw. plaziert werden. Anderenfalls kann Rauschen erzeugt werden.
- Wenn eine Wandmontage der Antenne vorgesehen ist, vorher die genaue Lage und Ausrichtung ermitteln, mit der der beste Empfang erhalten wird.

- Posizionare l'antenna AM su una superficie piana e puntarla nella direzione che fornisce la migliore ricezione.
- Posizionare l'antenna ad una certa distanza dall'apparecchio, e in modo che non possa venire a contatti con oggetti metallici. Per evitare l'insorgere di rumore e disturbi, l'antenna deve essere posizionata quanto più possibile lontana da computer, apparecchi televisivi, e simili.
- Se si intende montare l'antenna su una parete, individuare prima la direzione nella quale la ricezione si rivela migliore, e provvedere poi alla scelta del luogo di montaggio.

CONNECTIONS

③ Mounting the FM antenna

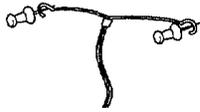

Secure the antenna using thumb tacks, etc.

- Extend the FM T-type antenna so that it is stretched out tautly. Do not allow it to hang loose or leave it coiled up.
- The FM T-type antenna serves as a simple and convenient means of receiving FM stations. For better reception, use a dedicated FM antenna.

LES BRANCHEMENTS

③ Installation de l'antenne FM

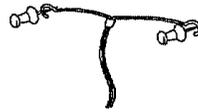

Fixez l'antenne avec des punaises, etc.

- Déployez l'antenne FM en T de manière qu'elle soit bien tendue. Ne la laissez pas pendre ou enroulée.
- L'antenne FM en T est un moyen simple et pratique de recevoir les stations FM. Pour améliorer la qualité de la réception, utilisez une antenne FM spéciale.

When reception quality is insufficient with the supplied antennas

- Purchase and connect outdoor AM and FM antennas (available commercially).

Connecting an external AM antenna

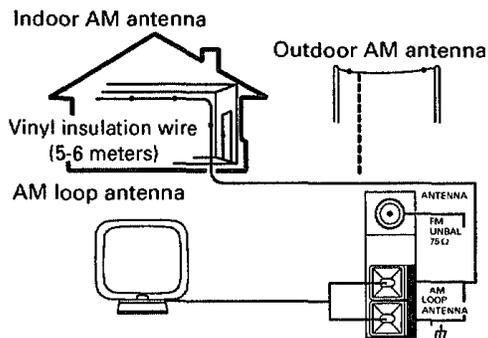

Do not disconnect the AM loop antenna, even when a separate AM antenna is connected.

Connecting an outdoor FM antenna

Connect as shown.

Using a coaxial cable

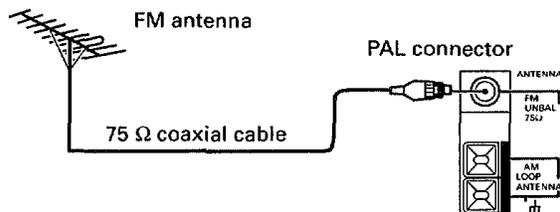

Si la qualité de réception laisser à désirer avec les antennes fournies

- Achetez et branchez des antennes AM et FM extérieures (disponibles dans le commerce).

Branchement d'une antenne AM extérieure

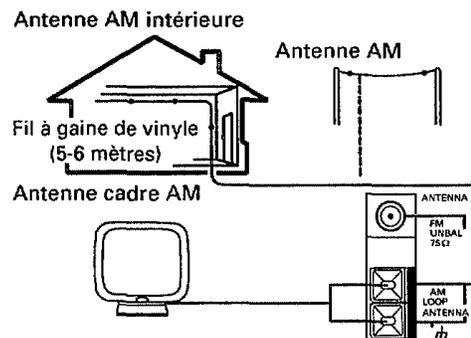

Ne débranchez pas l'antenne cadre AM même si vous raccordez une antenne AM séparée.

Branchement d'une antenne FM extérieure

Branchez-la comme illustré.

En utilisant un câble coaxial

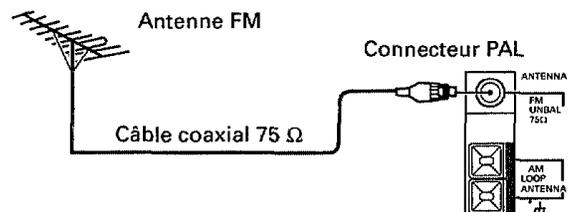

③ Befestigung der UKW-Dipolantenne

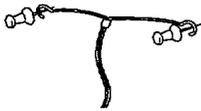

Die Dipolantenne mit Reißzwecken o.ä. befestigen.

- Die UKW-Dipolantenne ganz ausbreiten, so daß sie straff ausgedehnt ist. Die Antenne darf nicht locker durchhängen oder zusammengerollt sein.
- Die UKW-Dipolantenne dient als ein einfaches und praktisches Mittel zum Empfang von UKW-Sendern. Um eine bessere Empfangsqualität zu erzielen, empfiehlt sich die Aufstellung einer UKW-Außenantenne.

③ Montaggio dell'antenna FM



Fissare l'antenna con puntine, o simili

- Applicare l'antenna FM del tipo a T, in modo che risulti ben distesa. Evitare assolutamente che possa rimanere arrotolata, o, al contrario, allentata e penzolante.
- L'antenna FM del tipo a T serve come mezzo semplice e comodo per la ricezione di stazioni FM. Per una migliore ricezione, però, usare una antenna FM ad hoc.

Wenn sich mit den mitgelieferten Antennen kein zufriedenstellender Empfang erzielen läßt

- MW- und UKW-Außenantennen installieren (im Fachhandel erhältlich).

Anschließen einer externen MW-Antenne

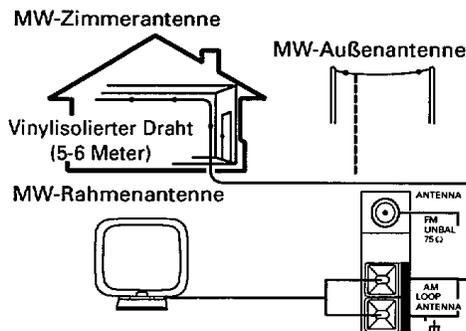

Bei Gebrauch einer externen MW-Antenne die MW-Rahmenantenne nicht abtrennen.

Anschließen einer UKW-Außenantenne

Die Antenne wie in der Abbildung gezeigt anschließen.

Bei Verwendung eines Koaxialkabels

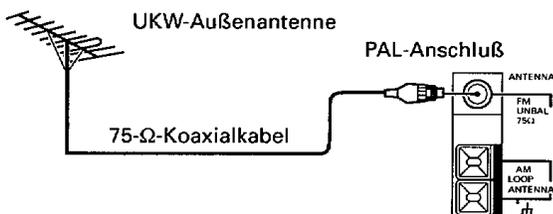

Se la qualità della ricezione risulta insufficiente con le sole antenne fornite

- Acquistare e collegare delle adeguate antenne esterne AM ed FM (normalmente disponibili sul mercato).

Collegamento di una antenna AM esterna

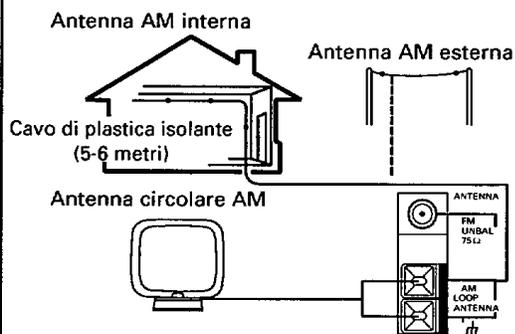

Non staccare mai l'antenna circolare AM, anche nel caso in cui si proceda al collegamento di una antenna AM esterna.

Collegamento di una antenna FM esterna

Collegare come indicato.

Usare un cavo coassiale

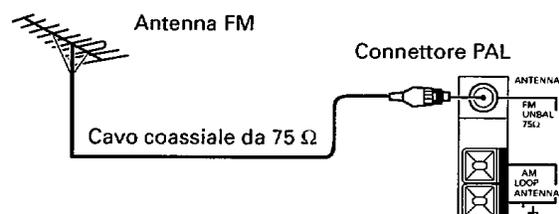

CONNECTIONS

LES BRANCHEMENTS

2 CONNECTING THE SYSTEM CABLES AND OPTICAL FIBER CABLE

2 BRANCHEMENT DES CABLES DE SYSTEME ET DU CABLE A FIBRES OPTIQUES

<For stacked (vertical) installation>
 <Pour installation verticale>
 <Vertikale Aufstellung (übereinander)>
 <Per installazione a catasta (verticale)>

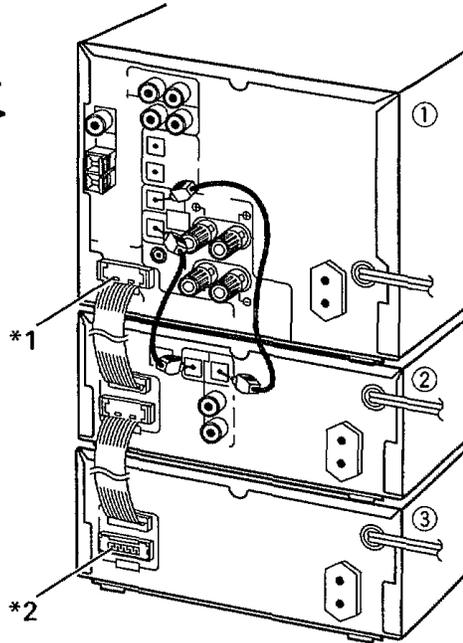

④ Connecting the system cables

- ① SX-F21 stereo receiver
- ② PD-F21 CD player
- ③ Optional T-F21 stereo cassette deck

To insert

Hold the connector, then press in firmly until a click is heard.

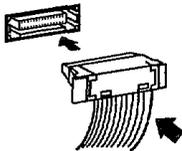

To remove

Hold the connector securely on both sides and pull out.

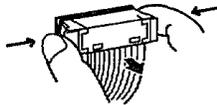

④ Branchement des câbles de système

- ① Ampli-sintoniseur stéréo SX-F21
- ② Lecteur CD PD-F21
- ③ Platine-cassette stéréo T-F21 en option

Pour insérer

Tenez le connecteur et poussez-le fermement jusqu'à entendre un déclic.

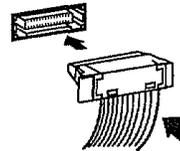

Pour retirer

Saisissez fermement le connecteur par ses deux côtés et tirez.

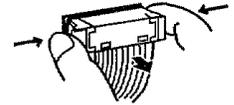

NOTE:

Do NOT connect or disconnect the system cables while the power plug is still connected to a power outlet. Failure to heed this warning may result in a breakdown.

- *1: This MUST be connected to the receiver.
- *2: The connector 1 input is not connected.

REMARQUE:

NE branchez et ne débranchez PAS les câbles de système pendant que la fiche du cordon d'alimentation est branchée sur la prise secteur. Le non respect de cette précaution pourrait provoquer une panne.

- *1: Ceci DOIT être raccordé à l'ampli-sintoniseur.
- *2: L'entrée du connecteur 1 n'est pas raccordée.

2 ANSCHLIESSEN DER SYSTEM STEUERKABEL UND DES LICHTLEITERKABELS

2 COLLEGAMENTO DEI CAVI DEL SISTEMA E DEL CAVO A FIBRE OTTICHE

<For side-by-side (horizontal) installation>
 <Pour installation horizontale>
 <Horizontale Aufstellung (nebeneinander)>
 <Per installazione orizzontale (posizionamento a lato)>

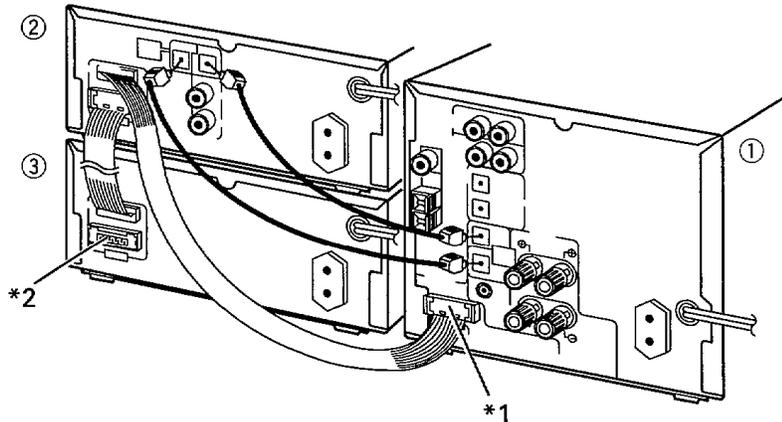

④ Anschließen der Systemsteuerkabel

- ① Stereo-Receiver SX-F21
- ② CD-Spieler PD-F21
- ③ Stereo-Cassetdeck T-F21 (Sonderzubehör)

Anschließen

Den Steckverbinder bis zum Anschlag einschieben, bis er hörbar einrastet.

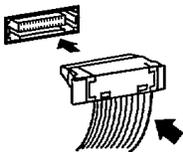

Abziehen

Den Steckverbinder fest an beiden Seiten halten und herausziehen.

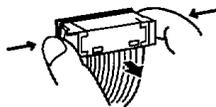

④ Collegamento dei cavi del sistema

- ① Sintonizzatore stereo modello SX-F21
- ② Lettore CD modello PD-F21
- ③ Deck stereo a cassette opzionale, modello T-F21

Inserimento

Inserire il connettore ben a fondo, sino a quando si ode un leggero scatto.

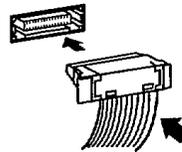

Distacco

Afferrare saldamente il connettore sui due lati ed estrarlo.

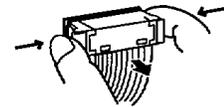

ANMERKUNG:

Die Systemsteuerkabel **AUF KEINEN FALL** anschließen oder abtrennen, während der Netzstecker an die Netzsteckdose angeschlossen ist. Anderenfalls kann ein Geräteausfall verursacht werden.

*1: Diese Buchse MUSS mit dem Stereo-Receiver verbunden werden.

*2: An der Buchse INPUT 1 wird kein Anschluß hergestellt.

NOTA:

NON procedere al collegamento o al distacco dei cavi del sistema sintanto che il cavo di alimentazione è collegato alla presa di corrente alternata di rete. Il mancato rispetto di questa regola può causare disfunzioni o danni alle apparecchiature.

*1: Questo cavo DEVE essere collegato al sintonizzatore stereo.

*2: Il connettore di ingresso 1 non viene utilizzato.

CONNECTIONS

Connect the inputs and outputs of system cables so that the components are connected like beads on a string.

- The components may be connected in any order.
- There is a spare system input connector. This connector is for connecting an optional component.

[Connections for the receiver, CD player and cassette deck]

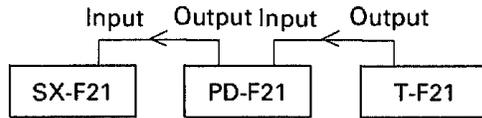

[Connections for the receiver and CD player]

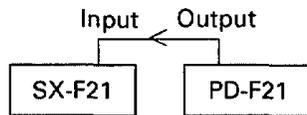

■ Pin jack outputs on the PD-F21 CD player

The pin jack outputs on the CD player are for connection to an external component when the player is to be used independently rather than as part of the system. They are not required when the CD player is to be connected to other components in the system.

■ Using the PD-F21 CD player independently

- When the PD-F21 CD player is to be used independently, connect the plug at the end of the system cable to the system input connector on the player itself.
- The remote control function cannot be used when the PD-F21 CD player is to be used independently.

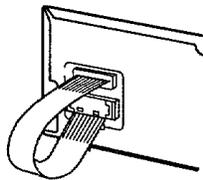

LES BRANCHEMENTS

Raccordez les entrées et les sorties des câbles de système de telle sorte que les composants soient reliés en chaîne.

- L'ordre de branchement des composants est sans importance.
- Un connecteur d'entrée de système supplémentaire est prévu pour le branchement d'un composant en option.

[Branchements pour ampli-synoniseur stéréo, lecteur CD et platine-cassette]

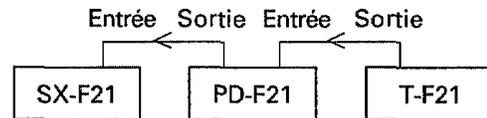

[Branchements pour ampli-synoniseur stéréo et lecteur CD]

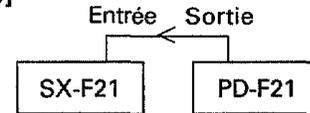

■ Sorties par prise à broches sur le Lecteur CD PD-F21

Les sorties par prise à broches prévues sur le lecteur CD sont destinées au branchement à un composant externe quand ce lecteur est utilisé de façon indépendante plutôt que comme élément du système. Elles ne sont pas requises quand le lecteur CD est raccordé aux autres composants du système.

■ Emploi indépendant du Lecteur CD PD-F21

- Si le Lecteur CD PD-F21 doit être utilisé de façon indépendante, raccordez la fiche à l'extrémité du câble de système au connecteur d'entrée de système sur le lecteur proprement dit.
- Les fonctions télécommandées ne sont pas utilisables si le Lecteur CD PD-F21 est employé de façon indépendante.

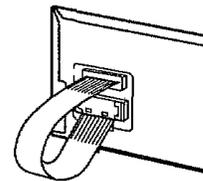

Die Eingänge und Ausgänge der einzelnen Komponenten so über die Systemsteuerkabel miteinander verbinden, daß eine Kettenschaltung entsteht.

- Die Komponenten können in jeder beliebigen Reihenfolge angeschlossen werden.
- Eine Reserve-Eingangsbuchse ist vorhanden, die zum Anschließen eines Zusatzgerätes verwendet werden kann.

[Anschlüsse für Stereo-Receiver, CD-Spieler und Cassettendeck]

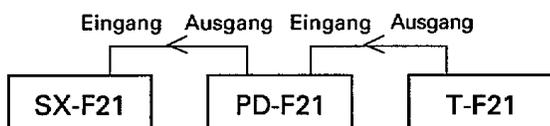

[Anschlüsse für Stereo-Receiver und CD-Spieler]

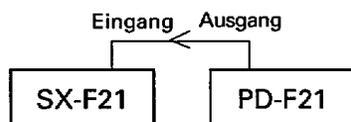

■ Cinchbuchsen-Ausgänge am CD-Spieler PD-F21

Die Cinchbuchsen-Ausgänge am CD-Spieler sind zum Anschließen eines Zusatzgerätes vorgesehen, wenn der CD-Spieler unabhängig anstatt als Teil der Anlage verwendet werden soll. Diese Buchsen werden nicht benötigt, wenn der CD-Spieler an andere Komponenten dieser Anlage angeschlossen wird.

■ Einzelbetrieb des CD-Spielers PD-F21

- Wenn der CD-Spieler PD-F21 als Einzelgerät betrieben werden soll, den freien Steckverbinder am Ende des Systemsteuerkabels an den Systemeingang am CD-Spieler selbst anschließen.
- Bei Einzelbetrieb des CD-Spielers PD-F21 ist keine Fernbedienung des Gerätes möglich.

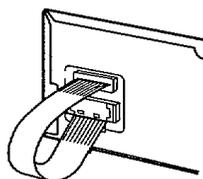

Collegare gli ingressi e le uscite dei cavi del sistema in modo che i componenti si trovino collegati a catena.

- i componenti possono essere collegati in un qualsiasi ordine.
- L'apparecchio dispone di un connettore di ingresso di riserva, utilizzabile per un eventuale componente aggiuntivo.

[Collegamenti fra sintonizzatore stereo, lettore CD e deck a cassette]



[Collegamenti fra sintonizzatore stereo e lettore CD]

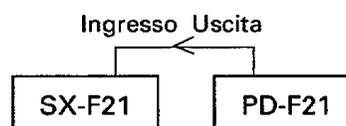

■ Prese a spina per uscita del lettore CD, modello PD-F21

Le prese a spina per uscita del lettore CD possono essere collegate ad un altro componente esterno nel caso in cui si intenda utilizzare il lettore come elemento indipendente piuttosto che come parte del presente sistema. Queste prese non sono necessarie se il lettore viene utilizzato in collegamento con gli altri componenti di questo sistema.

■ Uso del lettore CD, modello PD-F21 in modo indipendente

- Se il lettore CD, modello PD-F21 viene usato indipendentemente dal sistema, collegare la spina dell'estremità del cavo del sistema al connettore di ingresso del sistema del lettore stesso.
- Se il lettore CD, modello PD-F21 viene usato indipendentemente dal sistema, la funzione di telecomando per il lettore stesso non può essere utilizzata.

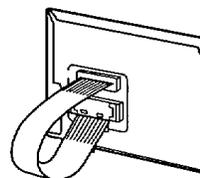

CONNECTIONS

⑤ Connecting the optical fiber cable

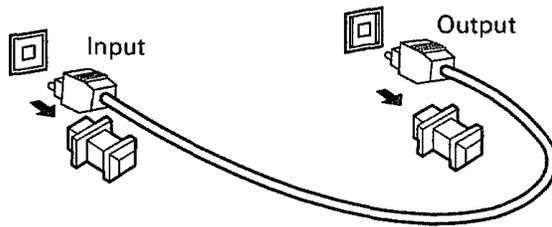

Pull off the dust-protection caps from the optical digital connectors. Match the plugs on the optical fiber cable with the shapes of the connectors, and insert them as far as they will go.

Exercise care with the connections since there is a 90-degree difference in the direction of the connectors between the receiver and CD player.

There is no need to connect the optical fiber cable to the cassette deck.

Digital link connection

Connect the inputs and outputs of the system optical fiber cables so that all the components are connected in a single loop.

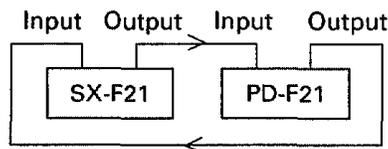

No CD player sound will be heard unless the optical fiber cable is connected. To connect the receiver, use the system optical digital input and output connectors. Do not connect the optical fiber cable to the optical digital AUX input or REC OUT output connectors.

- Sampling frequencies of 32 kHz, 44.1 kHz and 48 kHz are supported by the digital link.

One end of the optical fiber cable has a white seal affixed; connect the white side to output, and the black side to input to be sure of making the correct connections.

LES BRANCHEMENTS

⑤ Branchement du câble à fibres optiques

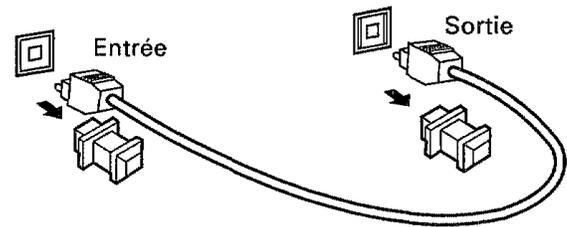

Enlevez les capuchons protecteurs des connecteurs opto-numériques. Faites correspondre les fiches du câble optique selon la forme des connecteurs et insérez-les à fond.

Prenez soin lors des branchements car le sens des connecteurs diffère de 90 degrés entre l'amplificateur et le lecteur CD.

Il n'est pas nécessaire de raccorder le câble optique sur la platine-cassette.

Branchement à liaison numérique

Branchez les entrées et les sorties des câbles à fibres optiques du système de sorte que tous les composants soient raccordés en une boucle simple.

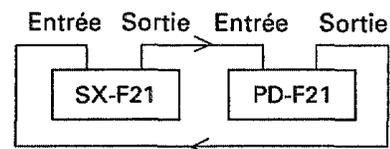

Les sons du lecteur CD ne seront pas audibles si le câble à fibres optiques n'est pas raccordé. Pour brancher l'amplificateur, utilisez les connecteurs opto-numériques d'entrée et de sortie de système. Ne branchez pas le câble à fibres optiques sur les connecteurs opto-numériques d'entrée AUX ou de sortie REC OUT.

- Les fréquences d'échantillonnage de 32 kHz, 44,1 kHz et 48 kHz sont supportées par la liaison numérique.

Un collant blanc est fixé sur un bout du câble à fibres optiques: raccordez le coté blanc sur la sortie et le côté noir sur l'entrée pour que les branchements soient corrects.

⑤ Anschließen des Lichtleiterkabels

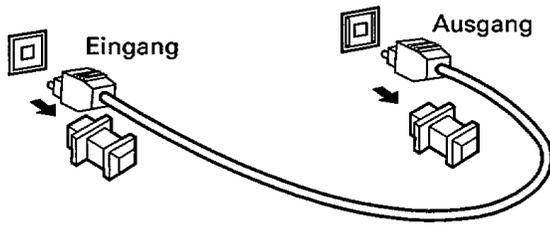

Die Staubschutzkappen von den optischen Digitalanschlüssen entfernen. Die Stecker am Lichtleiterkabel auf die Anschlüsse ausrichten und bis zum Anschlag einschieben.

Beim Herstellen der Anschlüsse sorgfältig verfahren, da die Ausrichtung der Anschlüsse an Stereo-Receiver und CD-Spieler um 90 Grad verschieden ist. Das Lichtleiterkabel braucht nicht an das Cassettendeck angeschlossen zu werden.

Digitaler Verknüpfungsanschluß

Die Eingänge und Ausgänge so über die Lichtleiterkabel verbinden, daß alle Komponenten in einer einzigen Schleife zusammengeschlossen sind.

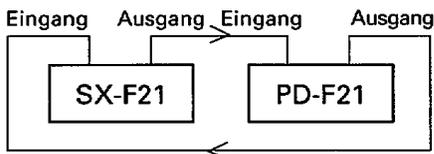

Wenn das Lichtleiterkabel nicht angeschlossen ist, wird der Ton des CD-Spielers nicht gehört. Zum Anschließen des Stereo-Receiver den optischen Digitaleingang und -ausgang verwenden. Das Lichtleiterkabel nicht an den optischen Digitaleingang AUX oder die optischen Digital-Ausgangsbuchsen REC OUT anschließen.

- Bei Verwendung des digitalen Verknüpfungsanschlusses werden die Abtastfrequenzen 32 kHz, 44,1 kHz und 48 kHz unterstützt.

Das zum Anschließen an den Ausgang vorgesehene Ende des Lichtleiterkabels ist mit einem weißen Etikett gekennzeichnet, das schwarze Ende dient zum Anschließen an den Eingang. Stets auf korrektes Herstellen dieser beiden Anschlüsse achten.

⑤ Collegamento del cavo a fibre ottiche

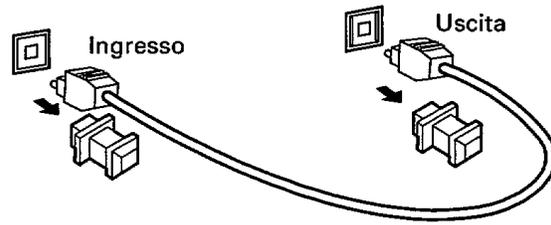

Togliere i cappucci di protezione antipolvere presenti sui connettori ottici digitali. Far combaciare la forma delle spine del cavo a fibre ottiche con la forma dei connettori, e procedere all'inserimento sino a fondo corsa.

Fare attenzione ai collegamenti, poiché esiste una differenza di 90 gradi nella direzione dei connettori, fra il sintonizzatore stereo ed il lettore CD. Il cavo a fibre ottiche non deve essere collegato al deck a cassette.

Collegamento digitale

Collegare gli ingressi e le uscite del sistema dei cavi a fibre ottiche in modo che tutti i componenti si trovino collegati in un'unica serie.

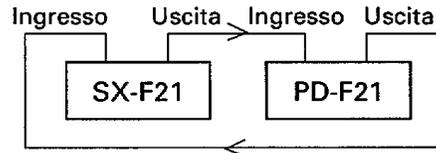

Il suono proveniente dal lettore CD non può essere percepito se il cavo a fibre ottiche non viene collegato. Per collegare il sintonizzatore stereo usare i connettori di ingresso e uscita digitali ottici del sistema. Non collegare il cavo a fibre ottiche all'ingresso digitale AUX o ai connettori di uscita REC OUT.

- Le frequenze di campionamento di 32, 44,1 e 48 kHz sono convogliate solamente tramite il collegamento digitale.

Una delle due estremità del cavo digitale a fibre ottiche è contrassegnata da una etichetta bianca. Il collegamento corretto prevede il lato bianco collegato all'uscita ed il lato nero all'ingresso.

3 CONNECTING THE SPEAKERS AND POWER CORDS

3 BRANCHEMENT DES HAUT-PARLEURS ET DES CORDONS D'ALIMENTATION

<For stacked (vertical) installation>
 <Pour installation verticale>
 <Vertikale Aufstellung (übereinander)>
 <Per installazione a catasta (verticale)>

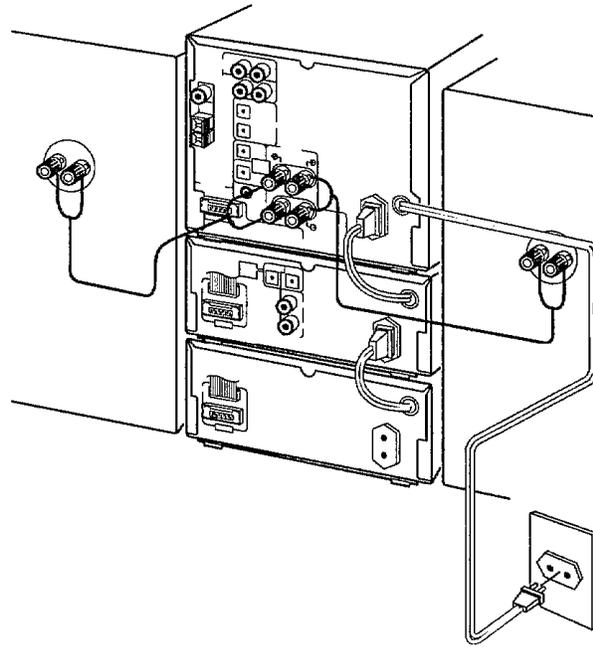

⑥ Connecting the speakers

Connect speaker systems with an impedance within the 6 Ω to 16 Ω range. Twist and pull off the vinyl coverings at the ends of the speaker cords to expose the conductors. Connect the ⊕ speaker terminal on the receiver with the ⊕ terminal on the speaker. Similarly, connect the ⊖ terminals on the two units together.

- Try pulling the cords gently to check whether they have been connected securely.

⑥ Branchement des haut-parleurs

Branchez des haut-parleurs d'une impédance comprise entre 6 et 16 Ω. Découpez et enlevez la gaine de vinyle à l'extrémité des cordons de haut-parleur pour dénuder leurs conducteurs. Raccordez la borne de haut-parleur ⊕ de l'ampli-syntoniseur stéréo à la borne ⊕ du haut-parleur. De même, raccordez les bornes ⊖ de ces deux éléments.

- Tirez légèrement sur les cordons pour vérifier s'ils sont solidement raccordés.

[Speaker terminals on the receiver]

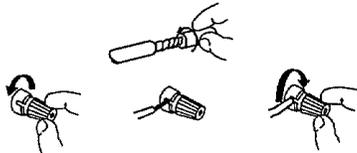

[Terminals on the speaker]



Example: With screw-type terminals



Example: With lever-type terminals

[Bornes de haut-parleur sur l'ampli-syntoniseur stéréo]

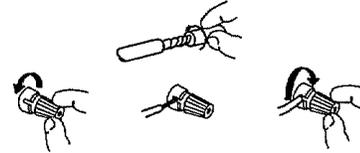

[Bornes sur le haut-parleur]



Example: Avec des bornes à vis

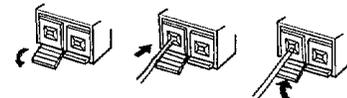

Exemple: Avec des bornes à levier

3 ANSCHLIESSEN DER LAUTSPRECHER UND NETZKABEL

3 COLLEGAMENTO DEI CAVI DEGLI ALTOPARLANTI E DI ALIMENTAZIONE

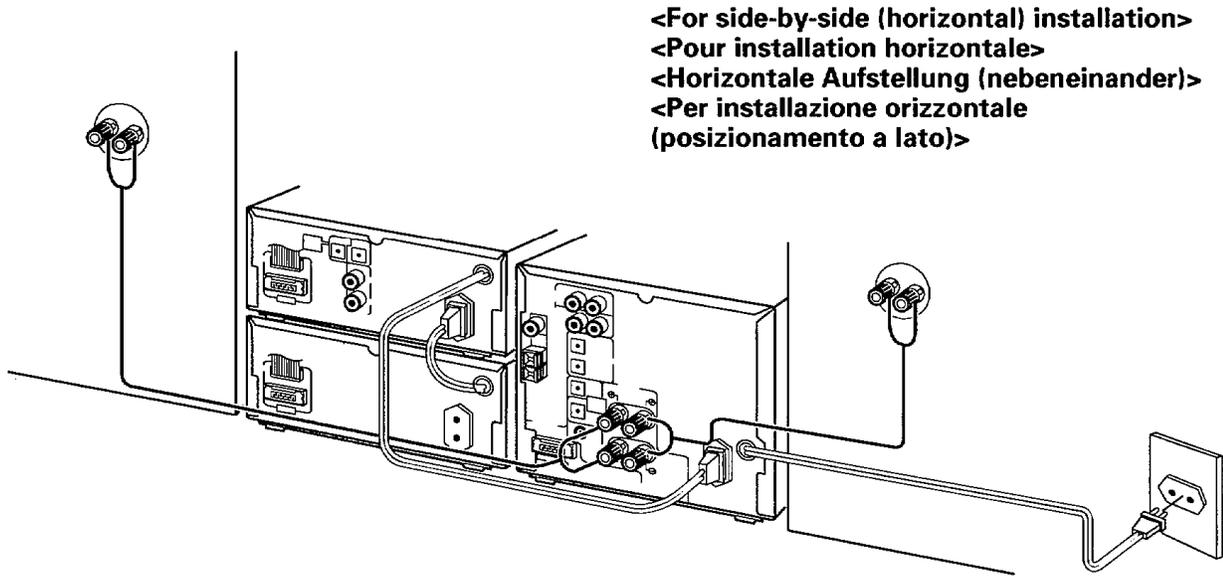

⑥ Anschließen der Lautsprecherboxen

Boxen mit einer Nennimpedanz zwischen 6 Ω und 16 Ω anschließen. Ein Stück der Isolierung vom Ende der Lautsprecherkabel entfernen, um die Leiter freizulegen. Die positive (+) Lautsprecherklemme am Stereo-Receiver mit der positiven (+) Klemme an der Box verbinden. Die negativen (-) Klemmen der beiden Geräte auf gleiche Weise verbinden.

- Danach sacht an den Kabeln ziehen, um sicherzustellen, daß sie fest an die Klemmen angeschlossen sind.

[Lautsprecherklemmen am Stereo-Receiver]

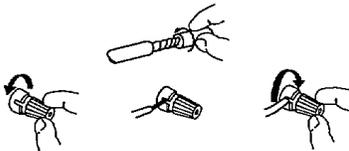

[Klemmen an Lautsprecherbox]



Beispiel: Bei Ausstattung mit Schraubklemmen

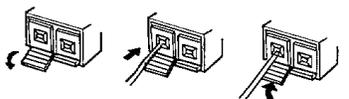

Beispiel: Bei Ausstattung mit Hebelklemmen

⑥ Collegamento degli altoparlanti

Collegare al sistema altoparlanti con impedenza compresa nella gamma da 6 a 16 Ω . Spezzare le protezioni di plastica delle estremità dei cavi per mettere a nudo i connettori.

Collegare fra di loro i terminali + e - del sintonizzatore stereo per gli altoparlanti e i terminali degli altoparlanti.

- Al termine dei collegamenti tirare leggermente i cavi stessi per verificare che risultino collegati saldamente.

[Terminali del sintonizzatore stereo per gli altoparlanti]

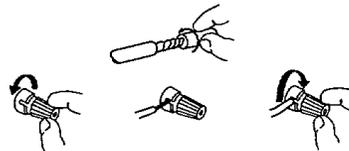

[Terminali degli altoparlanti]



Esempio: Terminali del tipo a vite

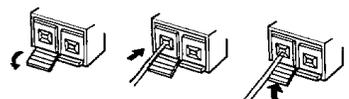

Esempio: Terminali del tipo a leva

CONNECTIONS

⑦ Connecting the power cords

- ① Connect the power plug on the cassette deck to the power outlet on the CD player.
- ② Connect the power plug on the CD player to the power outlet on the receiver.
- ③ Connect the power plug on the receiver to a wall outlet.

NOTE:

The power plug on the receiver **MUST** be connected to a wall outlet.

AC OUTLET (UNSWITCHED 100 W MAX)

Power flows continually to this outlet, regardless of whether the unit is switched to ON or STANDBY. Electrical power consumption of the connected equipment should not exceed 100 W.

The equipment should be disconnected by removing the power plug from the wall socket when not in regular use, e.g., when on vacation.

NOTE:

Do not connect appliances with high power consumption such as heaters, irons, or television sets to the AC OUTLETS in order to avoid overheating or fire risk.

LES BRANCHEMENTS

⑦ Branchement des cordons d'alimentation

- ① Branchez la fiche d'alimentation de la platine-cassette sur la prise secteur du lecteur CD.
- ② Branchez la fiche d'alimentation de la platine CD sur la prise secteur de l'ampli-syntoniseur.
- ③ Branchez la fiche d'alimentation de l'ampli-syntoniseur stéréo sur une prise murale du secteur.

REMARQUE:

La fiche d'alimentation de l'ampli-syntoniseur stéréo **DOIT** être branchée sur une prise du secteur.

PRISE SECTEUR (NON COMMUTÉE 100 W MAX)

Le courant est toujours fourni à cette prise, que l'appareil soit ou non sous tension (ON) ou en attente (STANDBY). La consommation électrique de l'appareil raccordé ne doit pas dépasser 100 W. L'appareil doit être déconnecté en retirant la fiche d'alimentation de la prise secteur quand il n'est pas utilisé de façon régulière, par exemple avant les vacances.

REMARQUE:

Ne jamais brancher des appareils à forte consommation électrique, tels qu'un appareil de chauffage, un fer à repasser ou un téléviseur sur les prises AC OUTLETS afin d'éviter une surchauffe ou un risque d'incendie.

CONNECTING AN ADDITIONAL EXTERNAL COMPONENT (such as a VCR or MD recorder other than the component in this system)

BRANCHEMENT D'UN COMPOSANT EXTERNE SUPPLEMENTAIRE (tel qu'une platine vidéo ou une platine minidisque (MD) autre qu'un composant de ce système)

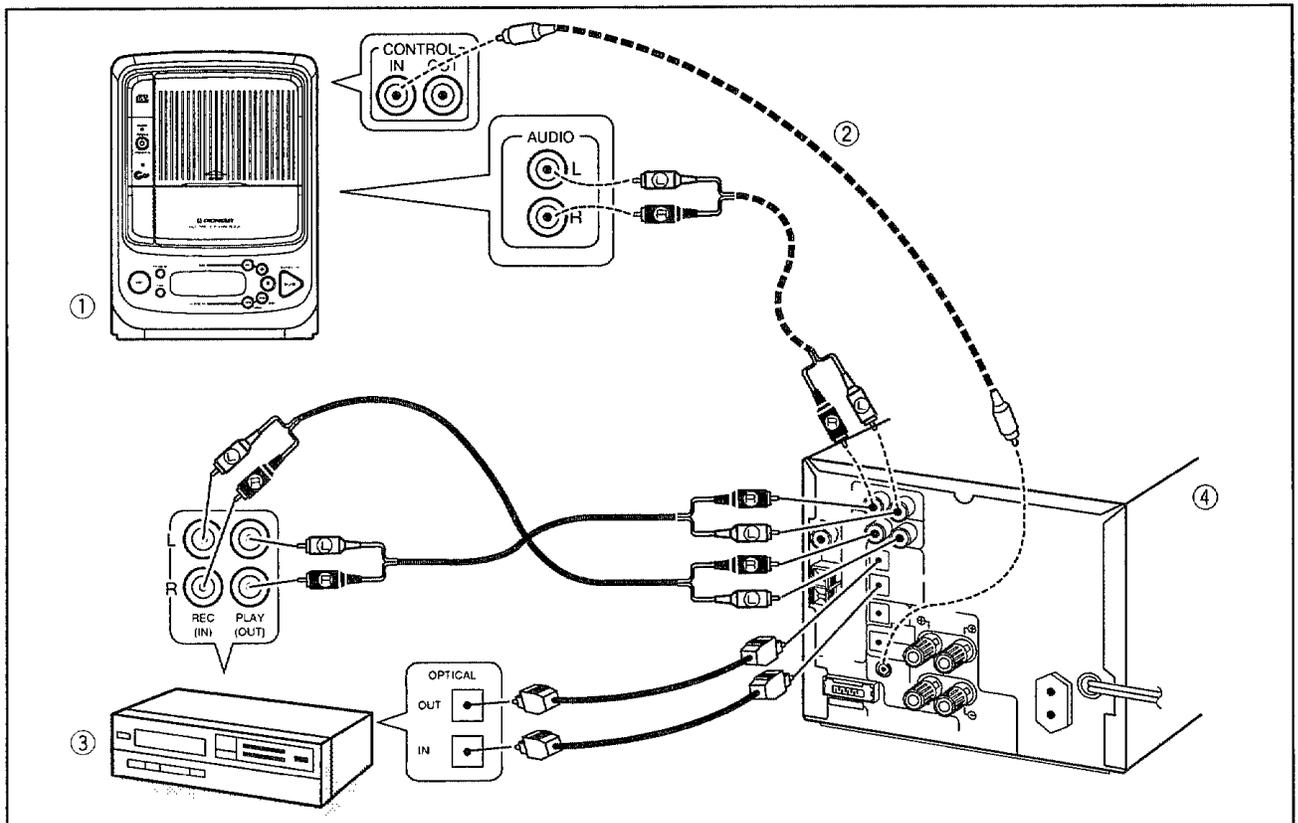

⑦ Anschließen der Netzkabel

- ① Den Netzstecker des Cassettendecks an den Netzausgang am CD-Spieler anschließen.
- ② Den Netzstecker des CD-Spielers an den Netzausgang am Stereo-Receiver anschließen.
- ③ Den Netzstecker des Stereo-Receiver an eine Netzsteckdose anschließen.

ANMERKUNG:

Der Netzstecker des Stereo-Receiver **MUSS** an eine Netzsteckdose angeschlossen werden.

NETZAUSGANG (AC OUTLET UNSWITCHED 100 MAX)

Diese Zusatzsteckdose führt ständig Strom, sowohl bei eingeschalteter Stromzufuhr als auch im Netzbereitschaftszustand des Gerätes. Die Leistungsaufnahme einer an diesen Netzausgang angeschlossenen Komponente darf 100 Watt nicht überschreiten. Den Netzstecker von der Netzsteckdose trennen, wenn das Gerät längere Zeit nicht verwendet werden soll, z.B. vor einer Urlaubsreise.

ANMERKUNG:

Auf keinen Fall Elektrogeräte mit hoher Leistungsaufnahme, z.B. ein Heizgerät, Bügeleisen oder Fernsehgerät, an die Zusatzsteckdosen (AC OUTLET) anschließen. Anderenfalls besteht die Gefahr von Überhitzung und Brand.

ANSCHLIESSEN EINES ZUSATZGERÄTES (z.B. Videorecorder oder zweiter MiniDisc-Recorder)

⑦ Collegamento dei cavi di alimentazione

- ① Collegare la spina del cavo di alimentazione del deck a cassette alla presa di corrente di alimentazione presente sul lettore CD.
- ② Collegare la spina del cavo di alimentazione del lettore CD alla presa di corrente di alimentazione presente sul sintonizzatore stereo.
- ③ Collegare la spina del cavo di alimentazione del sintonizzatore stereo ad una presa di corrente alternata di rete.

NOTA:

La spina del cavo di alimentazione del sintonizzatore **DEVE** essere collegata alla presa di corrente di rete.

PRESA AUSILIARIA DI CORRENTE ALTERNATA (SEMPRE IN TENSIONE, PER MAX 100 W)

Questa presa è sempre sotto tensione, indipendentemente dal fatto che l'apparecchio sia acceso o in posizione di attesa. Il consumo delle apparecchiature elettriche collegate a questa presa non deve superare i 100 Watt. L'apparecchio eventualmente lasciato non in uso per un lungo periodo di tempo, ad esempio durante una vacanza, deve essere separato dalla linea di alimentazione staccando la spina dalla presa di corrente alternata di rete.

NOTA:

Per evitare surriscaldamento e conseguenti rischi di incendi, non collegare a questa presa ausiliaria apparecchiature ad alto consumo di energia quali stufe, ferri da stiro, o televisori.

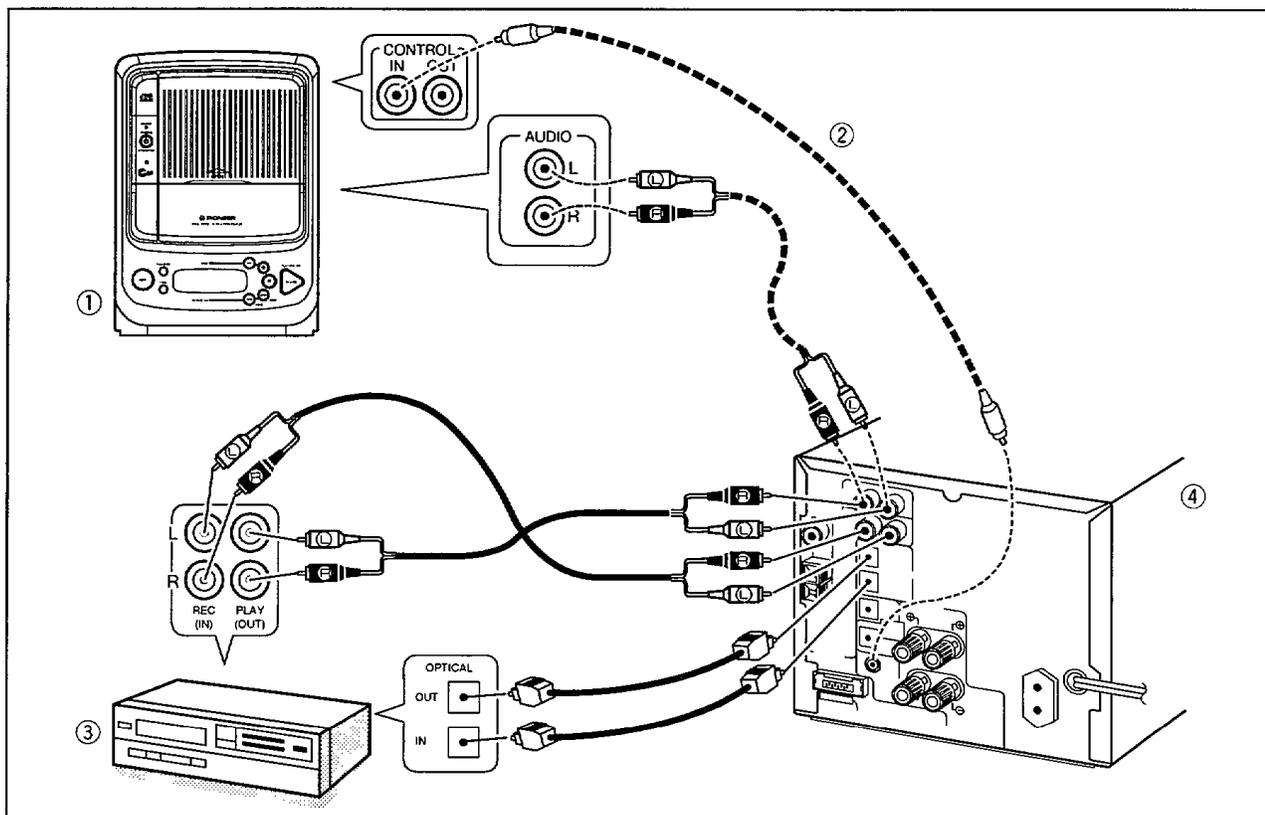
COLLEGAMENTO DI UN COMPONENTE ESTERNO ADDIZIONALE (diverso dai componenti di questo sistema, quale un videoregistratore, o un registratore per minidischi)

CONNECTIONS

- ① Optional PD-F25 file-type CD player
 - ② Control cord (no resistance) with mini plugs
 - ③ VCR, DAT deck, etc.
 - ④ SX-F21 stereo receiver
- To connect a turntable, select a model containing a phono equalizer amplifier and connect it to the analog AUX connectors.
 - Recording is not possible between a unit connected to the digital (optical) AUX/REC OUT and a unit connected to the analog (audio cord) AUX/REC OUT.
 - When a turntable or other playback component has been connected to the analog AUX connectors, it is not possible to record the sound of the playback component connected to the analog AUX connectors by connecting another recording component to the idle REC OUT connectors.
 - The control cord (no resistance) with mini plugs should also be connected for control purposes. Otherwise, it will not be possible to operate the CD player by remote control.
 - To operate the PD-F25 by remote control, point the remote control unit provided with the model at the receiver. The remote control unit provided with the receiver cannot be used.
 - To listen to sound from a component connected to the AUX connectors, select A.AUX (for a component connected by the audio cord) or D.AUX (for a component connected by the optical fiber cable) using the FUNCTION button on the receiver or on the remote control unit.

LES BRANCHEMENTS

- ① Lecteur CD de type fichier PD-F25 en option
 - ② Cordon de contrôle (sans résistance) avec mini-fiches
 - ③ Platine vidéo, platine DAT, etc.
 - ④ Ampli-syntoniseur stéréo SX-F21
- Pour raccorder un tourne-disque, choisissez un modèle équipé d'un ampli-égaliseur phono et raccordez-le aux connecteurs AUX analogiques.
 - L'enregistrement sera impossible entre un appareil raccordé aux sorties AUX/REC OUT numériques (optiques) et un appareil raccordé aux prises AUX/REC OUT analogiques (cordon audio).
 - Si un tourne-disque ou un autre composant de lecture a été raccordé aux connecteurs AUX analogiques, il ne sera pas possible d'enregistrer le son du composant de lecture, raccordé aux connecteurs AUX analogiques en reliant un autre composant d'enregistrement sur les connecteurs REC OUT encore disponibles.
 - Le cordon de contrôle (sans résistance) à mini-fiches doit également être raccordé pour permettre le contrôle; sinon, il serait impossible d'actionner la platine CD par la télécommande.
 - Pour actionner le modèle PD-F25 à l'aide de la télécommande, dirigez celle fournie avec le modèle vers l'ampli-syntoniseur stéréo. La télécommande fournie avec l'ampli-syntoniseur stéréo ne peut pas être utilisée dans ce cas.
 - Pour écouter les sons d'un composant raccordé aux connecteurs AUX, sélectionnez A.AUX (pour un composant raccordé par le cordon audio) ou D.AUX (pour un composant raccordé par le câble à fibres optiques) en utilisant la touche FUNCTION de l'ampli-syntoniseur stéréo ou de la télécommande.

- ① CD-Spieler PD-F25 mit Karteimagazin (Sonderzubehör)
 - ② Steuerkabel (kein Widerstand) mit Ministeckern
 - ③ Videorecorder, DAT-Recorder usw.
 - ④ Stereo-Receiver SX-F21
- Zum Anschließen eines Plattenspielers ein Modell mit eingebautem Vorverstärker verwenden und an die analogen AUX-Buchsen anschließen.
 - Zwischen einem an die digitalen (optischen) Buchsen AUX/REC OUT angeschlossenen Gerät und einem an die analogen (Audiokabel) Buchsen AUX/REC OUT angeschlossenen Gerät ist keine Aufnahme möglich.
 - Bei Anschluß eines Plattenspielers oder einer anderen Wiedergabekomponente an die analogen AUX-Buchsen kann das Wiedergabesignal der betreffenden Komponente nicht mit einem Aufnahmegerät aufgezeichnet werden, das an die freien Buchsen REC OUT angeschlossen wird.
 - Für Steuerzwecke sollte das Steuerkabel (kein Widerstand) mit Ministeckern ebenfalls angeschlossen werden. Anderenfalls ist kein Betrieb des CD-Spielers über die Fernbedienung möglich.
 - Zur Steuerung des CD-Spielers PD-F25 die mit dem Gerät gelieferte Fernbedienung auf den Fernbedienungssensor an der Frontplatte des Stereo-Receiver richten. Die Fernbedienung im Lieferumfang des Stereo-Receiver kann nicht zur Steuerung des CD-Spielers verwendet werden.
 - Für Wiedergabe einer an die AUX-Buchsen angeschlossenen Komponente die FUNCTION-Taste am Stereo-Receiver oder an der Fernbedienung auf "A.AUX" (bei Anschluß der Komponente über Audiokabel) oder "D.AUX" (bei Anschluß über ein Lichtleiterkabel) einstellen.

- ① Lettore CD del tipo a rastrelliera, modello PD-F25
 - ② Cavo di comando (senza resistenza) con mini prese
 - ③ Videoregistratore, DAT, ecc.
 - ④ Sintonizzatore stereo, modello SX-F21
- Per il collegamento di un giradischi di tipo tradizionale, scegliere un modello che contenga un amplificatore ad equalizzazione del suono, e collegarlo ai connettori analogici ausiliari AUX.
 - La registrazione fra un apparecchio collegato al terminale digitale (ottico) AUX/REC OUT, ed un apparecchio collegato al terminal analogico (cavo audio) AUX/REC OUT non è possibile.
 - Nel caso in cui ai connettori AUX analogici sia stato collegato un giradischi, o un altro componente riproduttore, anche collegando un componente registratore ai connettori REC OUT, disponibili, non sarà possibile procedere alla registrazione del suono del componente riproduttore collegato ai connettori analogici AUX.
 - Per il funzionamento del telecomando è necessario collegare anche l'apposito cavo di comando (senza resistenza) con mini spine. Senza questo collegamento, il lettore CD non potrà essere fatto funzionare tramite telecomando.
 - Per far funzionare il modello PD-F25 tramite telecomando, il telecomando fornito insieme al lettore deve essere usato puntandolo verso il sintonizzatore stereo. Il telecomando fornito con il sintonizzatore stereo non può essere utilizzato per questo tipo di lettore CD.
 - Per l'ascolto del suono proveniente da un componente collegato ai connettori AUX, selezionare la posizione A.AUX (per un componente collegato solo tramite cavo audio) o D.AUX (per un componente collegato tramite cavo a fibre ottiche) tramite il tasto FUNCTION del sintonizzatore stereo o del telecomando.

PANEL FACILITIES

ORGANES DU PANNEAU AVANT

STEREO RECEIVER SX-F21

AMPLI-SYNTONISEUR STEREO SX-F21

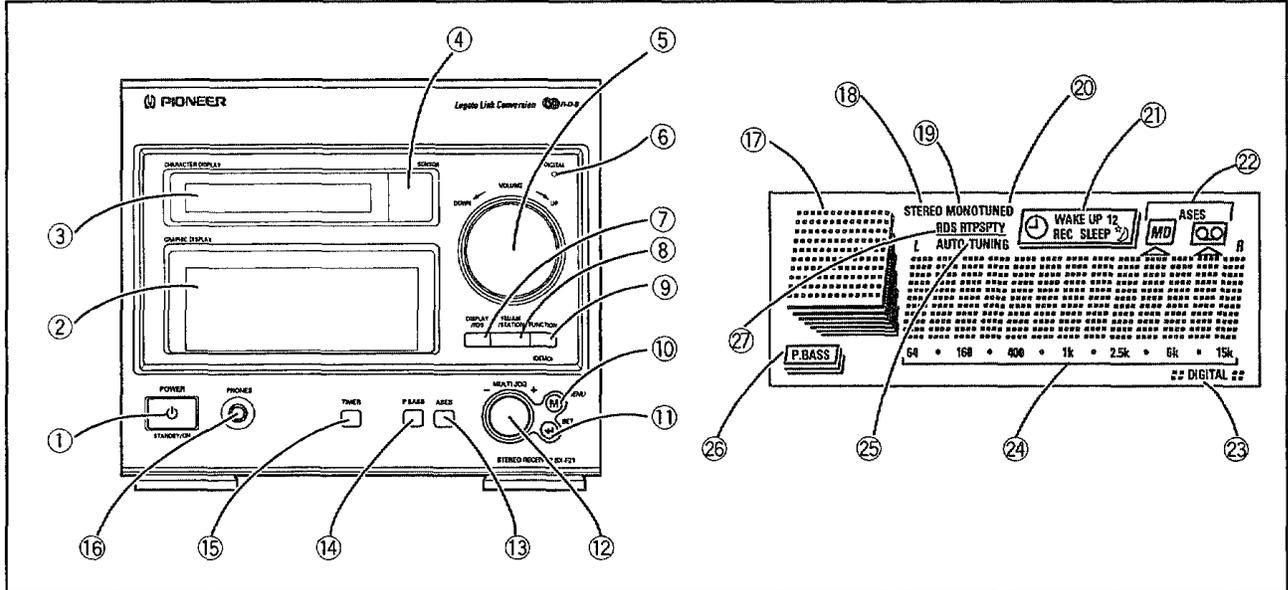

① **POWER, STANDBY/ON switch**

② **Graphic Display**

③ **Character Display**

④ **Remote sensor (☞ P. 12)**

⑤ **VOLUME dial**

⑥ **DIGITAL indicator**
Lights when the component selected with the function selector is connected via digital cable.

⑦ **DISPLAY/RDS button (☞ P. 78, 126)**

⑧ **FM/AM/STATION button (☞ P. 52)**

⑨ **FUNCTION button**

⑩ **MENU button**

⑪ **SET button**

⑫ **MULTI JOG dial**

⑬ **ASES button (☞ P. 102)**

⑭ **P.BASS button (☞ P. 130)**

⑮ **TIMER button (☞ P. 50, 114)**

⑯ **PHONES jack**
For use with headphones equipped with stereo miniplug. When headphones are connected, sound to the speakers is disabled.

① **Interrupteur d'alimentation (POWER, STANDBY/ON)**

② **Affichage graphique**

③ **Affichage alphanumérique**

④ **Capteur de télécommande (☞ P. 12)**

⑤ **Bague d'intensité sonore (VOLUME)**

⑥ **Voyant de liaison numérique (DIGITAL)**
S'allume quand le composant choisi par le sélecteur de fonction est raccordé par un câble numérique.

⑦ **Touche d'affichage (DISPLAY/RDS) (☞ P. 78, 126)**

⑧ **Sélecteur de station FM/AM (FM/AM/STATION) (☞ P. 52)**

⑨ **Sélecteur de fonction (FUNCTION)**

⑩ **Touche de menu (MENU)**

⑪ **Touche de réglage (SET)**

⑫ **Bague MULTI JOG**

⑬ **Touche ASES (☞ P. 102)**

⑭ **Touche de renforcement des graves (P.BASS) (☞ P. 130)**

⑮ **Touche de minuterie (TIMER) (☞ P. 50, 114)**

⑯ **Prise d'écouteur (PHONES)**
Pour utiliser un casque d'écoute muni d'une fiche stéréo mini format. Le fait de brancher un casque d'écoute déconnecte automatiquement les haut-parleurs.

BEDIENUNGSELEMENTE AN DER FRONTPLATTE

COMANDI E INDICAZIONI DEL PANNELLO ANTERIORE

STEREO-RECEIVER SX-F21

SINTONIZZATORE STEREO SX-F21

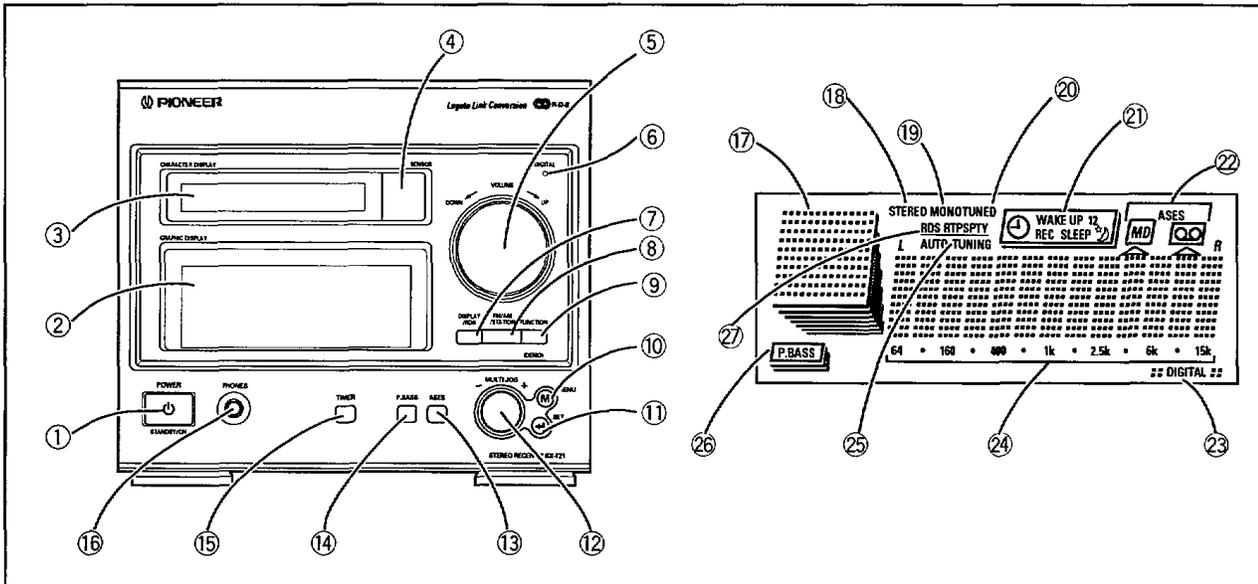

① Netzbereitschafts-/Ein-Schalter (POWER, STANDBY-ON)

② Grafikdisplay

③ Zeichenanzeigefeld

④ Fernbedienungssensor (☞ S. 13)

⑤ Lautstärkeregler (VOLUME)

⑥ Digitalanzeige (DIGITAL)

Leuchtet auf, wenn die über die FUNCTION-Taste gewählte Komponente über ein Digitalkabel angeschlossen ist.

⑦ Anzeigebetriebsarten-Taste/RDS-Taste (DISPLAY/RDS) (☞ S. 79, 127)

⑧ UKW/MW-Wellenbereichstaste/Festsender-Abstimmtaste (FM/AM/STATION) (☞ S. 53)

⑨ Funktionstaste (FUNCTION)

⑩ Menütaste (MENU)

⑪ Einstelltaste (SET)

⑫ Mehrzweck-Drehscheibe (MULTI JOG)

⑬ ASES-Taste (☞ S. 103)

⑭ Baßanhebungstaste (P.BASS) (☞ S. 131)

⑮ TIMER-Taste (☞ S. 51, 115)

⑯ Kopfhörerbuchse (PHONES)

An diese Buchse kann ein Kopfhörer mit Stereo-Ministecker angeschlossen werden. Dabei werden die Lautsprecher automatisch vom Signalweg getrennt.

① Interruttore di accensione e attivazione (POWER, STANDBY-ON)

② Quadrante delle indicazioni grafiche

③ Quadrante delle indicazioni alfanumeriche

④ Sensore dei segnali del telecomando (☞ pag. 13)

⑤ Manopola del volume (VOLUME)

⑥ Indicazione di funzionamento digitale (DIGITAL)

Si illumina se il componente selezionato per mezzo del selettore di funzione è collegato al sintonizzatore via cavo digitale.

⑦ Tasto di commutazione fra visualizzazione (DISPLAY) e RDS (☞ pagg. 79 e 127)

⑧ Commutatore fra stazioni FM e stazioni AM (FM/AM/STATION, ☞ pag. 53)

⑨ Tasto di selezione delle funzioni (FUNCTION)

⑩ Tasto del menù (MENU)

⑪ Tasto di predisposizione (SET)

⑫ Manopola polivalente per scorrimento (MULTI JOG)

⑬ Tasto della funzione ASES (☞ pag. 103)

⑭ Tasto della funzione dei bassi (P.BASS, ☞ pag. 131)

⑮ Tasto di attivazione del timer (TIMER, ☞ pagg. 51 e 115)

⑯ Presa per la cuffia (PHONES)

Da usare per il collegamento di una cuffia con minispina stereo. Con la cuffia collegata all'apparecchio il suono verso gli altoparlanti viene automaticamente escluso.

PANEL FACILITIES

[GRAPHIC DISPLAY]

- ⑰ Displays function
- ⑱ Lights during stereo radio reception
- ⑲ Lights when the MONO button is pressed.
- ⑳ Lights to indicate reception of radio broadcast
- ㉑ Timer indicator
- ㉒ ASES indicator
- ㉓ DIGITAL indicator
- ㉔ Spectrum analyzer display
- ㉕ Lights during the AUTO TUNING mode
- ㉖ Lights when P. BASS is ON.
- ㉗ RDS indicator
 - RT: Lights during FM broadcast reception if RT is selected in the RDS mode.
 - PS: Lights during FM broadcast reception if PS is selected in the RDS mode.
 - PTY: Lights during FM broadcast reception if PTY or PTY SEARCH is selected in the RDS mode

ORGANES DU PANNEAU AVANT

[AFFICHAGE GRAPHIQUE]

- ⑰ Indique la fonction utilisée.
- ⑱ S'allume pendant la réception d'une station stéréo.
- ⑲ S'allume quand la touche MONO est actionnée.
- ⑳ S'allume pour signaler la réception d'une émission radio.
- ㉑ Voyant de minuterie
- ㉒ Voyant ASES
- ㉓ Voyant de liaison numérique (DIGITAL)
- ㉔ Affichage d'analyseur de spectre
- ㉕ S'allume en mode d'accord automatique (AUTO TUNING).
- ㉖ S'allume quand P.BASS est en service.
- ㉗ Voyant RDS
 - RT: S'allume pendant la réception d'une émission FM si RT est sélectionné en mode RDS.
 - PS: S'allume pendant la réception d'une émission FM si PS est sélectionné en mode RDS.
 - PTY: S'allume pendant la réception d'une émission FM si PTY ou PTY SEARCH est sélectionné en mode RDS.

COMPACT DISC PLAYER PD-F21

LECTEUR DE DISQUE COMPACT PD-F21

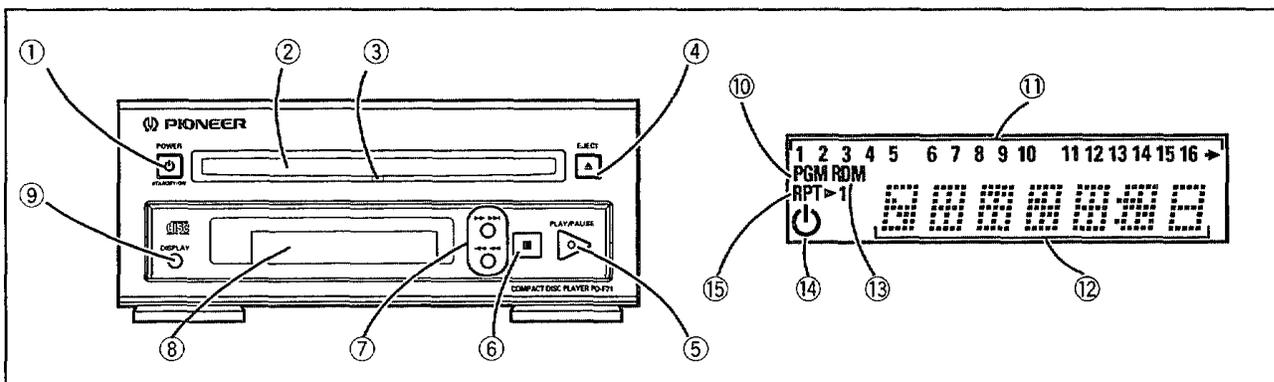

- ① POWER, STANDBY/ON switch
- ② Disc slot
- ③ Disc indicator
Lights when a disc is loaded
- ④ CD EJECT button (▲)
- ⑤ PLAY/PAUSE button, play indicator
- ⑥ Stop button (■)
- ⑦ Manual/Track-search buttons
(◀◀ ◀▶, ▶▶ ▶▶) (☞ P. 58)
- ⑧ Display Section
- ⑨ DISPLAY button

- ① Interrupteur d'alimentation (POWER, STANDBY/ON)
- ② Logement de disque
- ③ Voyant de disque
S'allume quand un disque est installé.
- ④ Touche d'éjection de disque compact (EJECT ▲)
- ⑤ Touche de lecture/pause (PLAY/PAUSE), voyant de lecture
- ⑥ Touche d'arrêt (■)
- ⑦ Touches de recherche manuelle/plage (◀◀ ◀▶, ▶▶ ▶▶) (☞ P. 58)
- ⑧ Section d'affichage
- ⑨ Touche d'affichage (DISPLAY)

[GRAFIKDISPLAY]

- 17 Zeigt die gewählte Funktion an.
- 18 Leuchtet beim UKW-Stereoempfang.
- 19 Leuchtet nach Drücken der MONO-Taste auf.
- 20 Leuchtet auf, um den Empfang einer Rundfunksendung zu kennzeichnen.
- 21 Timeranzeige
- 22 ASES-Anzeige
- 23 DIGITAL-Anzeige
- 24 Spektralanalysator-Anzeige
- 25 Leuchtet in der automatischen Abstimmbetriebsart.
- 26 Leuchtet bei aktivierter Baßanhebung.
- 27 RDS-Anzeigen
 - RT: Leuchtet beim Empfang einer UKW-Sendung, wenn "RT" in der RDS-Betriebsart gewählt wurde.
 - PS: Leuchtet beim Empfang einer UKW-Sendung, wenn "PS" in der RDS-Betriebsart gewählt wurde.
 - PTY: Leuchtet beim Empfang einer UKW-Sendung, wenn "PTY" oder "PTY SEARCH" in der RDS-Betriebsart gewählt wurde.

[QUADRANTE DELLE INDICAZIONI GRAFICHE]

- 17 Visualizza la funzione prescelta
- 18 Si illumina nel corso della ricezione di programmi stereo
- 19 Si illumina quando viene premuto il tasto MONO
- 20 Si illumina ad indicare la ricezione di una trasmissione radio
- 21 Indicazioni del timer
- 22 Indicazioni della funzione ASES
- 23 Indicazione di funzionamento digitale (DIGITAL)
- 24 Visualizzazione dell'analizzatore di spettro
- 25 Si illumina in modalità di sintonizzazione automatica (AUTO TUNING).
- 26 Si illumina quando è attivata la funzione P.BASS.
- 27 Indicazioni della funzione RDS
 - RT: Si illumina durante la ricezione di trasmissioni FM, se la modalità RDS selezionata è RT.
 - PS: Si illumina durante la ricezione di trasmissioni FM, se la modalità RDS selezionata è PS.
 - PTY: Si illumina durante la ricezione di trasmissioni FM, se la modalità RDS selezionata è PTY o PTY SEARCH.

CD-SPIELER PD-F21

LETTORE DI COMPACT DISC PD-F21

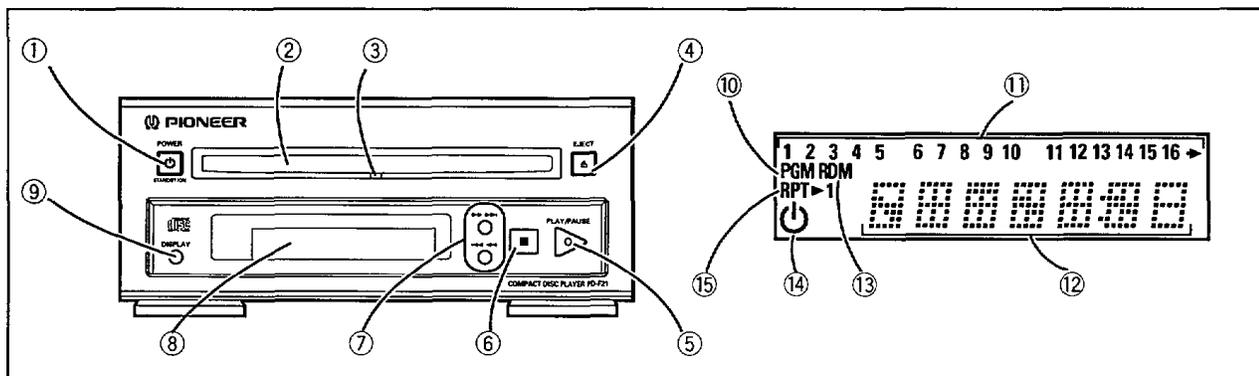

- 1 **Netzbereitschafts-/Ein-Schalter (POWER, STANDBY-ON)**
- 2 **Disc-Schlitz**
- 3 **Disc-Anzeige**
Diese Anzeige leuchtet, wenn eine Disc geladen ist.
- 4 **Auswurfaste (EJECT ▲)**
- 5 **Wiedergabe-/Pausentaste (PLAY/PAUSE), Wiedergabeanzeige**
- 6 **Stopptaste (■)**
- 7 **Tasten für manuellen Suchlauf/Titelsuchlauf (◀◀◀, ▶▶▶) (S. 59)**
- 8 **Display**
- 9 **Anzegebetriebsarten-Taste (DISPLAY)**

- 1 **Interruttore di accensione e attivazione (POWER, STANDBY/ON)**
- 2 **Fessura di inserimento del disco**
- 3 **Indicazione del disco**
Si illumina quando vi è un disco all'interno dell'apparecchio.
- 4 **Tasto di espulsione del disco (EJECT ▲)**
- 5 **Tasto di riproduzione (PLAY) o pausa (PAUSE), ed indicazione di lettura in atto**
- 6 **Tasto di arresto (■)**
- 7 **Tasti per ricerca manuale e ricerca veloce (◀◀◀, ▶▶▶) (pag. 59)**
- 8 **Quadrante delle indicazioni visive**
- 9 **Tasto di commutazione della visualizzazione (DISPLAY)**

PANEL FACILITIES

[DISPLAY SECTION]

- ⑩ Lights during program input and playback
- ⑪ Music calendar (track display)
- ⑫ Track and time display
- ⑬ Lights during random play
- ⑭ Standby indicator
- ⑮ Lights during repeat play
 - RPT: all-track repeat
 - RPT▶1: one-track repeat

STEREO CASSETTE DECK T-F21

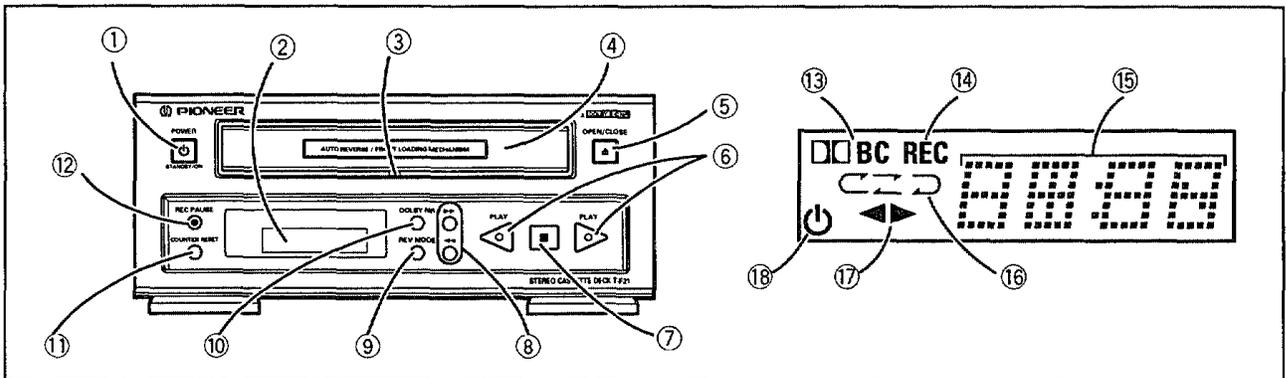

- ① **POWER, STANDBY/ON switch**
- ② **Display Section**
- ③ **Tape indicator**
Lights when a tape is loaded
- ④ **Cassette tray**
- ⑤ **Cassette tray OPEN/CLOSE button (▲)**
- ⑥ **PLAY buttons and indicators**
- ⑦ **Stop button (■)**
- ⑧ **Fast forward, rewind buttons (◀◀, ▶▶)**
- ⑨ **Reverse mode button (REV MODE)**
- ⑩ **DOLBY* NR (Dolby B-type NR/Dolby C-type NR/off) button**
- ⑪ **COUNTER RESET button (↵ P. 64)**
- ⑫ **REC PAUSE button (↵ P. 70)**

[DISPLAY SECTION]

- ⑬ Dolby NR indicator
- ⑭ Recording indicator
- ⑮ Tape counter
- ⑯ Reverse mode indicator
- ⑰ Recording/playback direction indicator
- ⑱ Standby indicator

*

- *Dolby noise reduction manufactured under license from Dolby Laboratories Licensing Corporation.*
- *"DOLBY" and the double-D symbol are trademarks of Dolby Laboratories Licensing Corporation.*

ORGANES DU PANNEAU AVANT

[SECTION D'AFFICHAGE]

- ⑩ S'allume pendant l'entrée et la lecture d'un programme.
- ⑪ Calendrier musical (affichage des plages)
- ⑫ Affichage des plages et de l'heure
- ⑬ S'allume pendant la lecture aléatoire.
- ⑭ Voyant d'attente
- ⑮ S'allume pendant la lecture répétée
 - RPT: répétition de toutes les plages
 - RPT▶1: répétition d'une plage

PLATINE-CASSETTE T-F21

- ① **Interrupteur d'alimentation (POWER, STANDBY/ON)**
- ② **Section d'affichage**
- ③ **Voyant de bande**
S'allume quand une cassette est installée.
- ④ **Plateau de cassette**
- ⑤ **Touche d'ouverture/fermeture de plateau de cassette (OPEN/CLOSE) (▲)**
- ⑥ **Touche et voyants de lecture (PLAY)**
- ⑦ **Touche d'arrêt (■)**
- ⑧ **Touche d'avance rapide, rebobinage (◀◀, ▶▶)**
- ⑨ **Touche d'inversion de mode (REV MODE)**
- ⑩ **Interrupteur de réducteur de bruit Dolby* (NR Dolby-B/-C/hors service) (DOLBY NR)**
- ⑪ **Touche de remise à zéro du compteur (COUNTER RESET) (↵ P. 64)**
- ⑫ **Touche de pause à l'enregistrement (REC PAUSE) (↵ P. 70)**

[SECTION D'AFFICHAGE]

- ⑬ Voyant de réducteur de bruit Dolby
- ⑭ Voyant d'enregistrement
- ⑮ Compteur de bande
- ⑯ Voyant d'inversion de mode
- ⑰ Voyant de direction d'enregistrement/lecture
- ⑱ Voyant d'attente

*

- *Réduction de bruit Dolby fabriquée sous licence de Dolby Laboratories Licensing Corporation.*
- *"DOLBY", et le symbole double-D sont des marques de Dolby Laboratories Licensing Corporation.*

[DISPLAY]

- ⑩ Leuchtet bei der Eingabe und Wiedergabe eines Programms.
- ⑪ Musikkalender (Titelnummernanzeige)
- ⑫ Titel- und Zeitanzeige
- ⑬ Leuchtet bei Zufallswiedergabe.
- ⑭ Bereitschaftsanzeige
- ⑮ Leuchtet bei Wiedergabe-Wiederholung.
RPT: Wiederholung aller Titel
RPT▶1: Wiederholung eines einzigen Titels

[QUADRANTE DELLE INDICAZIONI VISIVE]

- ⑩ Si illumina durante la memorizzazione o la riproduzione di un programma
- ⑪ Visualizzazione dei brani prescelti
- ⑫ Indicazione del brano e dell'ora
- ⑬ Si illumina nel corso della riproduzione in ordine casuale
- ⑭ Indicazione di attesa
- ⑮ Si illumina nel corso della riproduzione ripetuta
RPT: ripetizione di tutti i brani
RPT▶1: ripetizione di un solo brano

STEREO-CASSETTENECK T-F21

DECK STEREO A CASSETTE T-F21

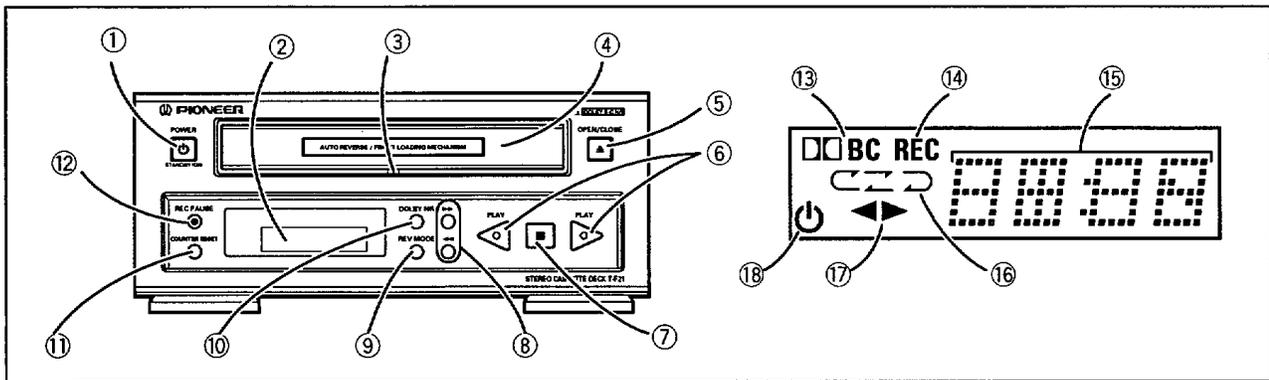

- ① **Netzbereitschafts-/Ein-Schalter (POWER, STANDBY-ON)**
- ② **Display**
- ③ **Cassettenanzeige**
Leuchtet, wenn eine Cassette eingesetzt ist.
- ④ **Cassettenfach**
- ⑤ **Auf/Zu-Taste für Cassettenfach (OPEN/CLOSE ▲)**
- ⑥ **Wiedergabetasten und -anzeigen (PLAY)**
- ⑦ **Stopptaste (■)**
- ⑧ **Schnellvorlauf-/Rückspultasten (◀◀, ▶▶)**
- ⑨ **Bandlaufumkehr-Betriebsartentaste (REV MODE)**
- ⑩ **Taste für Dolby*-Rauschunterdrückung Typ B/C (DOLBY NR)**
- ⑪ **Zählwerk-Rückstelltaste (COUNTER RESET) (⏪ S. 65)**
- ⑫ **Aufnahmepause-Taste (REC PAUSE) (⏸ S. 71)**

- ① **Interruttore di accensione e attivazione (POWER, STANDBY/ON)**
- ② **Quadrante delle indicazioni visive**
- ③ **Indicazione del nastro**
Si illumina quando vi è un nastro inserito nell'apparecchio.
- ④ **Vano portacassette**
- ⑤ **Tasto (▲) di apertura (OPEN) e chiusura (CLOSE) del vano portacassette**
- ⑥ **Tasti di riproduzione (PLAY) e indicazioni relative**
- ⑦ **Tasto di arresto (■)**
- ⑧ **Tasti di avanzamento veloce o riavvolgimento (◀◀, ▶▶)**
- ⑨ **Tasto di movimento inverso (REV MODE)**
- ⑩ **Tasto di selezione della funzione di riduzione del rumore DOLBY* NR (Dolby tipo B, Dolby tipo C, disattivato)**
- ⑪ **Tasto di azzeramento del contanastro (COUNTER RESET, ⏪ pag. 65)**
- ⑫ **Tasto di pausa della registrazione (REC PAUSE, ⏸ pag. 71)**

[DISPLAY]

- ⑬ Dolby-Rauschunterdrückungsanzeige
- ⑭ Aufnahmeanzeige
- ⑮ Bandzählwerk
- ⑯ Bandlaufumkehr-Betriebsartenanzeige
- ⑰ Aufnahme-/Wiedergaberichtungsanzeige
- ⑱ Bereitschaftsanzeige

[QUADRANTE DELLE INDICAZIONI VISIVE]

- ⑬ Indicazione di funzione di riduzione del rumore Dolby
- ⑭ Indicazione di registrazione
- ⑮ Contanastro
- ⑯ Indicazione di movimento inverso
- ⑰ Indicazione di direzione della registrazione o della riproduzione
- ⑱ Indicazione di attesa

*
● *Dolby Rauschunterdrückung ist hergestellt unter Lizenz von Dolby Laboratories Licensing Corporation.*
● *DOLBY und das doppel D symbol sind Warenzeichen der Dolby Laboratories Licensing Corporation.*

*
● *Dispositivo Dolby di riduzione del rumore fabbricato su licenza della Dolby Laboratories Licensing Corporation.*
● *DOLBY e il simbolo della doppia D sono marchi della Dolby Laboratories Licensing Corporation.*

REMOTE CONTROL UNIT

TELECOMMANDE

■ white characters against a black background indicate functions of the stereo receiver selected with the function buttons.

■ Les caractères blancs sur fond noir indiquent les fonctions de l'ampli-syntoniseur stéréo, sélectionnées par les touches de fonction.

NOTE:

This remote control unit cannot be used to control the optional PD-F25 CD player.

REMARQUE:

Cette télécommande ne permet pas de contrôler le lecteur CD PD-F25 en option.

The instructions given here describe functions available when the Component Select Switch is set to the "CD/TAPE" position.

Les instructions ci-dessous décrivent les fonctions disponibles quand le sélecteur de composant est réglé à la position "CD/TAPE".

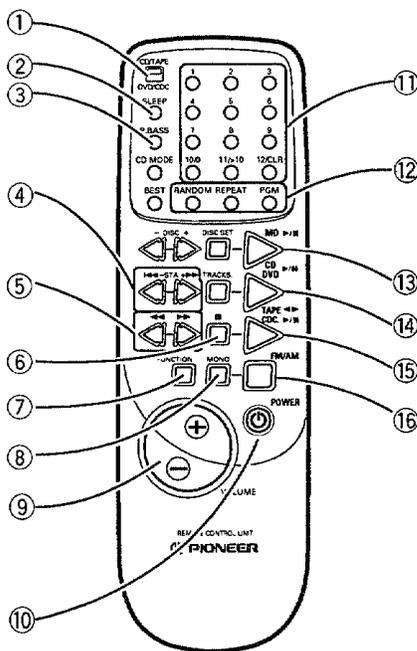

① Component select switch

Use this switch to select the component you wish to operate with the remote control unit. To operate a CD player, cassette deck or MD recorder, set the switch to the upper position. To operate an optional DVD player or CD changer, set the switch to the lower position.

① Sélecteur de composant

Il permet de choisir le composant à utiliser par la télécommande. Pour utiliser un lecteur CD, une platine-cassette ou une platine mini-disque (MD), réglez le sélecteur à la position haute. Pour utiliser un lecteur DVD ou un changeur CD en option, réglez le sélecteur à la position basse.

② SLEEP button (P. 122)

② Touche de temporisateur (SLEEP) (P. 122)

③ P.BASS button (P. 130)

③ Touche de renforcement des graves (P.BASS) (P. 130)

④ TUNER

- STA +: Press to receive broadcasting stations in the order stored in memory.

④ TUNER

- STA +: Appuyez pour recevoir les stations émettrices dans l'ordre où elles ont été mémorisées.

CD, MD

◀▶: Press to perform track search.

CD, MD

◀▶: Appuyez pour lancer la recherche de plage.

⑤ CD, MD

◀▶: Fast forward/fast reverse (manual search)

TAPE

◀▶: Fast forward/rewind

⑤ CD, MD

◀▶: Avance rapide/rebobinage rapide (recherche manuelle)

⑥ CD, MD, TAPE

■: Stop button

TAPE

◀▶: Avance rapide/rebobinage

⑥ CD, MD, TAPE

■: Touche d'arrêt

FERNBEDIENUNG

■ Funktionen des Stereo-Receivers, die über die FUNCTION-Taste angewählt werden, sind durch weiße Zeichen auf schwarzem Hintergrund gekennzeichnet.

ANMERKUNG:

Diese Fernbedienung kann nicht zur Steuerung des als Sonderzubehör erhältlichen CD-Spielers PD-F25 verwendet werden.

TELECOMANDO

■ I caratteri bianchi su fondo nero indicano le funzioni del sintonizzatore stereo, selezionate per mezzo dei tasti di funzione.

NOTA:

Questo telecomando non può far funzionare il lettore di compact disc PD-F25 (opzionale).

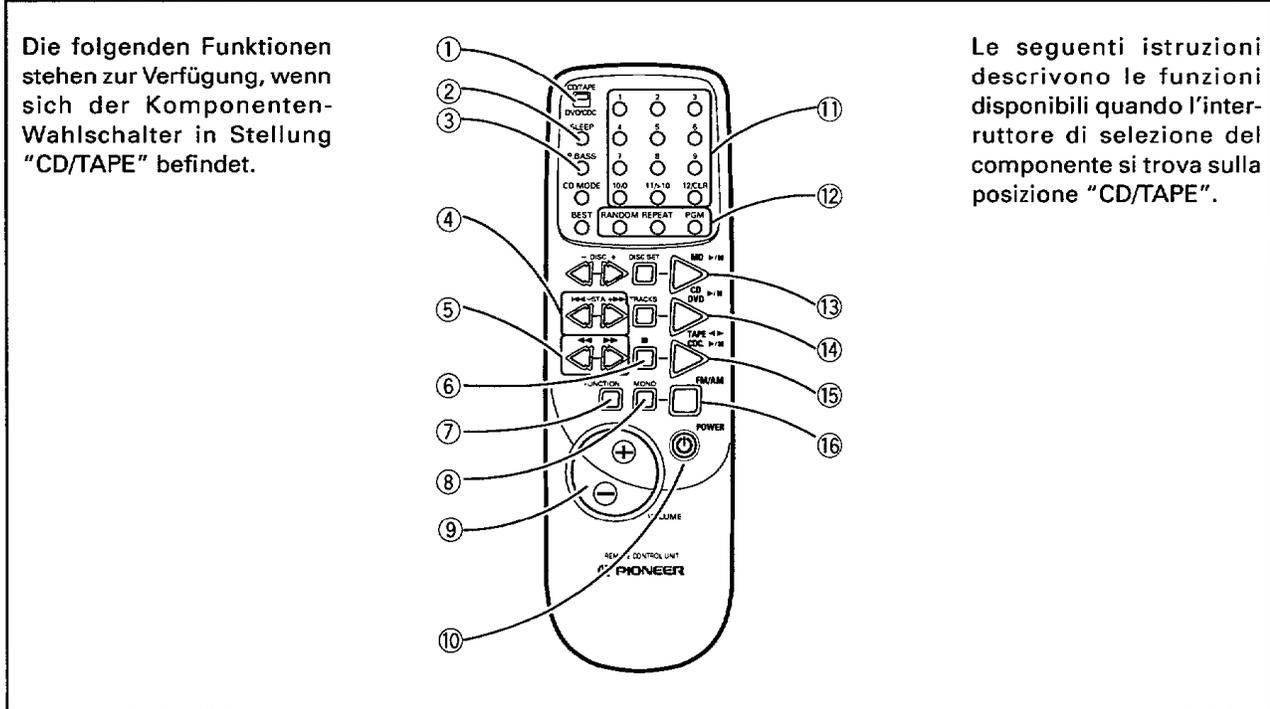

Die folgenden Funktionen stehen zur Verfügung, wenn sich der Komponenten-Wahlschalter in Stellung "CD/TAPE" befindet.

Le seguenti istruzioni descrivono le funzioni disponibili quando l'interruttore di selezione del componente si trova sulla posizione "CD/TAPE".

① **Komponenten-Wahlschalter**

Mit diesem Schalter wird die Komponente angewählt, die über die Fernbedienung betätigt werden soll. Zur Fernbedienung eines angeschlossenen CD-Spielers, Cassettendecks oder MiniDisc-Recorders den Schalter in die obere Stellung bringen. Zur Fernbedienung eines DVD-Spielers oder CD-Wechslers (Sonderzubehör) den Wahlschalter in seine untere Stellung bringen.

② **Taste für Einschlaf-Timer (SLEEP)** (☞ S. 123)

③ **Baßanhebungstaste (P.BASS)** (☞ S. 131)

④ **TUNER**

- STA +: Diese Tasten zum Abstimmen von Festsendern betätigen.

CD , **MD**

◀▶: Diese Tasten für Titelsuchlauf betätigen.

⑤ **CD** , **MD**

◀▶: Schneller Vorlauf/Rücklauf (manueller Suchlauf)

TAPE

◀▶: Schnellvorlauf/Rückspulen

⑥ **CD** , **MD** , **TAPE**

■: Stopptaste

① **Interruttore di selezione del componente**

Usare questo interruttore per selezionare il componente che si desidera far funzionare con il telecomando. Per utilizzare il lettore di dischi, il deck a cassette o un registratore di minidischi (MD), disporre l'interruttore sulla posizione superiore. Per il funzionamento di un lettore di videodischi o di uno scambiatore di compact disc (opzionale), disporre l'interruttore sulla posizione inferiore.

② **Funzione di spegnimento a tempo (SLEEP)** (☞ pag. 123)

③ **Funzione di rinforzo dei bassi (P. BASS)** (☞ pag. 131)

④ **TUNER**

- STA +: Per la ricezione delle stazioni radio, nell'ordine memorizzato.

CD (compact disc), **MD** (mini dischi)

◀▶: Ricerca dei brani.

⑤ **CD** , **MD**

◀▶: Avanzamento e retrocessione veloce (ricerca manuale)

TAPE (deck a cassette)

◀▶: Avanzamento veloce e riavvolgimento

⑥ **CD** , **MD** , **TAPE**

■: Tasto di arresto

PANEL FACILITIES

- ⑦ **FUNCTION button**
Press to select a desired playback component.
- ⑧ **MONO button**
Press to receive FM broadcasts in monaural mode.
- ⑨ **VOLUME buttons**
- ⑩ **POWER button**
- ⑪ **TUNER**
1-10, 11, 12: Use to select broadcast stations stored in memory.
Press once: stations 1-12.
Press twice: stations 13-24.

CD , **MD**
1-10, 11/>10: Press to select tracks.
12/CLR: Press to cancel program.
- ⑫ **CD**
RANDOM: Press for random playback (see P. 84)
REPEAT: Press for repeat playback (see P. 84)
PGM: Press to set programmed playback (see P. 86)

MD
RANDOM: Press for random playback
REPEAT: Press for repeat playback
PGM: Press to set programmed playback
- ⑬ **MD playback/pause button (▶/||)**
- ⑭ **CD play/pause button (▶/||)**
- ⑮ **TAPE play button (◀ ▶)**
- ⑯ **Tuner band select button (FM/AM)**

ORGANES DU PANNEAU AVANT

- ⑦ **Touche de fonction (FUNCTION)**
Appuyez pour sélectionner le composant souhaité pour la lecture.
- ⑧ **Touche de mode monaural (MONO)**
Appuyez pour recevoir des émissions FM en mode monaural.
- ⑨ **Touche d'intensité sonore (VOLUME)**
- ⑩ **Interrupteur d'alimentation (POWER)**
- ⑪ **TUNER**
1-10, 11, 12: Pour sélectionner les stations émettrices mémorisées.
Une poussée: stations 1-12.
Deux poussées: stations 13-24.

CD , **MD**
1-10, 11/>10: Pour sélectionner les pages.
12/CLR: Pour annuler un programme.
- ⑫ **CD**
RANDOM: Pour la lecture aléatoire (see P. 84)
REPEAT: Pour la lecture répétée (see P. 84)
PGM: Pour effectuer une lecture programmée (see P. 86)

MD
RANDOM: Pour la lecture aléatoire
REPEAT: Pour la lecture répétée
PGM: Pour effectuer une lecture programmée
- ⑬ **Touche de lecture/pause de mini-disque (MD) (▶/||)**
- ⑭ **Touche de lecture/pause de CD (▶/||)**
- ⑮ **Touche de lecture de cassette (TAPE) (◀ ▶)**
- ⑯ **Sélecteur de gamme de tuner (FM/AM)**

- ⑦ **Funktionstaste (FUNCTION)**
Diese Taste zur Wahl der gewünschten Wiedergabe-Komponente betätigen.
- ⑧ **MONO-Taste**
Nach Drücken dieser Taste werden UKW-Sender monaural empfangen.
- ⑨ **Lautstärke-Regeltasten (VOLUME)**
- ⑩ **Ein/Aus-Taste (POWER)**
- ⑪ **TUNER**
1-10, 11, 12: Zur Wahl von Festsender-Speicherplätzen betätigen.
Einmalige Betätigung einer Taste: Festsender 1-12
Zweimalige Betätigung einer Taste: Festsender 13-24
- CD , MD**
1-10, 11/>10: Zur Wahl von Titelnummern betätigen.
12/CLR: Zum Löschen eines Programms drücken.
- ⑫ **CD**
RANDOM: Für Zufallswiedergabe drücken (☞ S. 85).
REPEAT: Für Wiedergabe-Wiederholung drücken (☞ S. 85).
PGM: Zur Eingabe eines Programms drücken (☞ S. 87).
- MD**
RANDOM: Für Zufallswiedergabe drücken.
REPEAT: Für Wiedergabe-Wiederholung drücken.
PGM: Zur Eingabe eines Programms drücken.
- ⑬ **Wiedergabe-/Pausentaste für MiniDisc (MD) (▶/||)**
- ⑭ **Wiedergabe-/Pausentaste für CD (▶/||)**
- ⑮ **Bandwiedergabetasten (TAPE) (◀ ▶)**
- ⑯ **Wellenbereichs-Wahltaste (FM/AM)**

- ⑦ **Tasto di funzione (FUNCTION)**
Per la scelta del componente che si vuole utilizzare.
- ⑧ **Tasto mono (MONO)**
Per la ricezione di trasmissioni FM in modalità monoaurale.
- ⑨ **Tasti del volume (VOLUME)**
- ⑩ **Tasto di accensione (POWER)**
- ⑪ **TUNER**
da 1 a 12: Per la selezione delle stazioni radio in memoria.
Premere una volta per le stazioni da 1 a 12, e due volte per quelle da 13 a 24.
- CD , MD**
da 1 a 10, 11 e >10: Per la selezione dei brani
12/CLR: Per la cancellazione di un programma
- ⑫ **CD**
RANDOM: Riproduzione in ordine casuale (☞ pag. 85)
REPEAT: Riproduzione ripetuta (☞ pag. 85)
PGM: Attivazione della riproduzione programmata (☞ pag. 87)
- MD**
RANDOM: Riproduzione in ordine casuale
REPEAT: Riproduzione ripetuta
PGM: Attivazione della riproduzione programmata
- ⑬ **Riproduzione e pausa (▶/||) per i minidischi (MD)**
- ⑭ **Riproduzione e pausa (▶/||) per i compact disc (CD)**
- ⑮ **Riproduzione (◀ ▶) del nastro (TAPE)**
- ⑯ **Selezione della banda (FM o AM) del sintonizzatore**

The instructions given here describe functions available when the Component Select Switch is set to the "DVD/CDC." position.

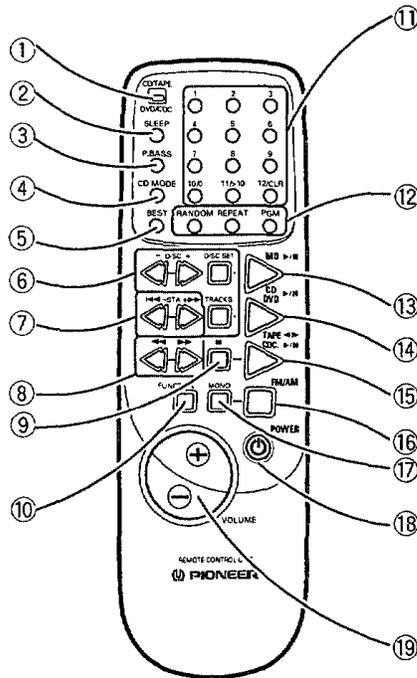

Les instructions ci-dessous décrivent les fonctions disponibles quand le sélecteur de composant est réglé à la position "DVD/CDC."

① **Component select switch**

Use this switch to select the component you wish to operate with the remote control unit. To operate a CD player, cassette deck or MD recorder, set the switch to the upper position. To operate an optional DVD player or CD changer, set the switch to the lower position.

② **SLEEP button** (☞ P. 122)

③ **P.BASS button** (☞ P. 130)

④ **CD MODE button**

Press to select CD changer play.

⑤ **BEST button**

Press to use the CD changer's "best selection" memory.

⑥ **CD CHANGER**

DISC (+, -): Press to select the desired disc.

DISC SET: Press to set the disc when selecting tracks and programs.

TRACK SET: Use to set the track number when selecting tracks and programs.

⑦ **DVD**

⏪, ⏩: Chapter skip

CD CHANGER

⏪, ⏩: Press for track search.

⑧ **DVD**

⏮, ⏭: Fast forward/fast reverse

CD CHANGER

⏮, ⏭: Fast forward/fast reverse (manual search)

① **Sélecteur de composant**

Il permet de choisir le composant à utiliser par la télécommande. Pour utiliser un lecteur CD, une platine-cassette ou une platine mini-disque (MD), réglez le sélecteur à la position haute. Pour utiliser un lecteur DVD ou un changeur CD en option, réglez le sélecteur à la position basse.

② **Touche de chronorupteur (SLEEP)** (☞ P. 122)

③ **Touche de renforcement des graves (P.BASS)** (☞ P. 130)

④ **Touche de mode CD (CD MODE)**

Pour sélectionner la lecture par le changeur de CD.

⑤ **Touche "meilleure sélection" (BEST)**

Pour utiliser la mémoire "Meilleure sélection" du changeur de CD.

⑥ **CD CHANGER**

DISC (+, -): Pour sélectionner le disque souhaité.

DISC SET: Appuyez pour poser le numéro de disque lors de la sélection des pages et des programmes.

TRACK SET: Appuyez pour poser le numéro de page lors de la sélection des pages et des programmes.

⑦ **DVD**

⏪, ⏩: Saut de chapitre

CD CHANGER

⏪, ⏩: Appuyez pour la recherche de page.

⑧ **DVD**

⏮, ⏭: Avance rapide/rebobinage rapide

CD CHANGER

⏮, ⏭: Avance rapide/rebobinage rapide (recherche manuelle)

Die folgenden Funktionen stehen zur Verfügung, wenn sich der Komponenten-Wahlschalter in Stellung "DVD/CDC." befindet.

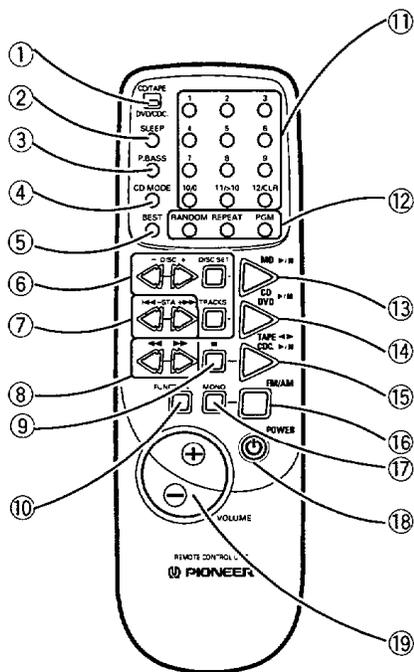

Le seguenti istruzioni descrivono le funzioni disponibili quando l'interruttore di selezione del componente si trova sulla posizione "DVD/CDC."

1 Komponenten-Wahlschalter

Mit diesem Schalter wird die Komponente angewählt, die über die Fernbedienung betätigt werden soll. Zur Fernbedienung eines angeschlossenen CD-Spielers, Cassettendecks oder MiniDisc-Recorders den Schalter in die obere Stellung bringen. Zur Fernbedienung eines DVD-Spielers oder CD-Wechslers (Sonderzubehör) den Wahlschalter in seine untere Stellung bringen.

- 2 **Taste für Einschlaf-Timer (SLEEP)** (☞ S. 123)
- 3 **Baßanhebungstaste (PBASS)** (☞ S. 131)
- 4 **CD-Spieler-Funktionstaste (CD MODE)**
Diese Taste für Wiedergabe des CD-Wechslers drücken.

5 **Lieblingstitel-Taste (BEST)**
Diese Taste drücken, um auf den "Lieblingstitel"-Speicher des CD-Wechslers zuzugreifen.

6 CD-WECHSLER

- DISC (+, -): Zur Wahl der gewünschten Disc betätigen.
- DISC SET: Bei der Wahl von Titeln und Programmen zur Einstellung der Disc-Nummer drücken.
- TRACK SET: Bei der Wahl von Titeln und Programmen zur Einstellung der Titelnummer drücken.

7 DVD

- ◀▶: Kapitelsprung
- CD-WECHSLER**
- ◀▶: Für Titelsuchlauf betätigen.

8 DVD

- ◀▶: Schneller Vorlauf/Rücklauf
- CD-WECHSLER**
- ◀▶: Schneller Vorlauf/Rücklauf (manueller Suchlauf)

11 Interruttore di selezione del componente

Usare questo interruttore per selezionare il componente che si desidera far funzionare con il telecomando. Per utilizzare il lettore di dischi, il deck a cassette o un registratore di minidischi (MD), disporre l'interruttore sulla posizione superiore. Per il funzionamento di un lettore di videodischi o di uno scambiatore di compact disc (opzionale), disporre l'interruttore sulla posizione inferiore.

- 2 **Funzione di spegnimento a tempo (SLEEP)** (☞ pag. 123)
- 3 **Funzione di rinforzo dei bassi (P. BASS)** (☞ pag. 131)
- 4 **Modalità del compact disc (CD MODE)**
Per la selezione della riproduzione dello scambiatore di compact disc
- 5 **Selezione predisposta (BEST)**
Per l'uso della serie di brani predisposti dall'utente nella memoria dello scambiatore.
- 6 **CD CHANGER** (scambiatore per compact disc)
DISC (+, -): Selezione del disco desiderato.
DISC SET: Designazione del disco per la selezione di brani o programmi
TRACK SET: Designazione del numero del brano, durante la selezione di brani o programmi.

7 DVD

- (videodischi digitali)
- ◀▶: Salto di una sezione.
- CD CHANGER**
- ◀▶: Ricerca di un brano.

8 DVD

- ◀▶: Avanzamento e retrocessione veloce
- CD CHANGER**
- ◀▶: Avanzamento e retrocessione veloce

PANEL FACILITIES

- ⑨ **DVD**, **CD CHANGER**
■: Stop
- ⑩ **FUNCTION button**
Press to select a desired playback component (press successively to cycle between components).
- ⑪ **DVD**
1-10, 11/>10: Press to select chapter numbers.
12/CLR: Press to cancel program.
CD CHANGER
1-10, 11/>10: Press to select tracks.
12/CLR: Press to cancel program.
- ⑫ **DVD**, **CD CHANGER**
RANDOM: Press for random playback
REPEAT: Press for repeat playback
PGM: Press to set programmed playback
- ⑬ **MD playback/pause button (▶/II)**
- ⑭ **DVD playback/pause button (▶/II)**
- ⑮ **CD Changer playback/pause button (CDC.) (▶/II)**
- ⑯ **Tuner band (FM/AM) selector button**
- ⑰ **MONO button**
Press to receive FM broadcasts in monaural mode.
- ⑱ **POWER button**
- ⑲ **VOLUME buttons**

NOTE:

This remote control unit can be used to control an optional DVD player and CD changer.

ORGANES DU PANNEAU AVANT

- ⑨ **DVD**, **CD CHANGER**
■: Arrêt
- ⑩ **Touche de fonction (FUNCTION)**
Appuyez pour sélectionner le composant souhaité pour la lecture (appuyez de façon successive pour passer d'un composant à un autre).
- ⑪ **DVD**
1-10, 11/>10: Pour sélectionner les numéros de chapitre.
12/CLR: Pour annuler un programme.
CD CHANGER
1-10, 11/>10: Pour sélectionner les pages.
12/CLR: Pour annuler un programme.
- ⑫ **DVD**, **CD CHANGER**
RANDOM: Pour la lecture aléatoire
REPEAT: Pour la lecture répétée
PGM: Pour effectuer une lecture programmée
- ⑬ **Touche de lecture/pause de MD (▶/II)**
- ⑭ **Touche de lecture/pause de DVD (▶/II)**
- ⑮ **Touche de lecture/pause de changeur de CD (CDC.) (▶/II)**
- ⑯ **Sélecteur de gamme de tuner (FM/AM)**
- ⑰ **Touche de mode monaural (MONO)**
Appuyez pour recevoir des émissions FM en mode monaural.
- ⑱ **Interrupteur d'alimentation (POWER)**
- ⑲ **Touches d'intensité sonore (VOLUME)**

REMARQUE:

Cette télécommande est utilisable pour contrôler les fonctions d'un lecteur DVD et d'un changeur CD en option.

⑨ DVD , CD-WECHSLER

■: Stopp

⑩ Funktionstaste (FUNCTION)

Diese Taste zur Wahl der gewünschten Wiedergabe-Komponente betätigen (bei jeder Betätigung wird der Reihe nach zwischen den verschiedenen Komponenten umgeschaltet).

⑪ DVD

1-10, 11/>10: Zur Wahl von Kapitelnummern betätigen.

12/CLR: Zum Löschen eines Programms betätigen.

CD-WECHSLER

1-10, 11/>10: Zur Wahl von Titelnummern betätigen.

12/CLR: Zum Löschen eines Programms betätigen.

⑫ DVD , CD-WECHSLER

RANDOM: Für Zufallswiedergabe drücken.

REPEAT: Für Wiedergabe-Wiederholung drücken.

PGM: Zur Eingabe eines Programms drücken.

⑬ Wiedergabe-/Pausentaste für MiniDisc (MD) (▶/II)

⑭ Wiedergabe-/Pausentaste für DVD (▶/II)

⑮ Wiedergabe-/Pausentaste für CD-Wechsler (CDC.) (▶/II)

⑯ Wellenbereichs-Wahltaste (FM/AM)

⑰ MONO-Taste

Nach Drücken dieser Taste werden UKW-Sender monaural empfangen.

⑱ Ein/Aus-Taste (POWER)

⑲ Lautstärke-Regeltasten (VOLUME)

ANMERKUNG:

Diese Fernbedienung kann zur Steuerung eines als Sonderzubehör erhältlichen DVD-Spielers oder CD-Wechslers verwendet werden.

⑨ DVD , CD CHANGER

■: Arresto

⑩ Tasto di funzione (FUNCTION)

Per la scelta del componente che si vuole utilizzare (ad ogni pressione si passa al componente successivo, nell'ordine).

⑪ DVD

da 1 a 10,

11 e >10: Per la selezione dei numeri delle sezioni.

12/CLR: Per la cancellazione di un programma.

CD CHANGER

da 1 a 10,

11 e >10: Per la selezione dei brani

12/CLR: Per la cancellazione di un programma

⑫ DVD , CD CHANGER

RANDOM: Riproduzione in ordine casuale

REPEAT: Riproduzione ripetuta

PGM: Attivazione della riproduzione programmata

⑬ Riproduzione e pausa (▶/II) per i minidischi (MD)

⑭ Riproduzione e pausa (▶/II) per i videodischi (DVD)

⑮ Riproduzione e pausa (▶/II) per lo scambiatore CD (CDC.)

⑯ Selezione della banda (FM o AM) del sintonizzatore

⑰ Tasto mono (MONO)

Per la ricezione di trasmissioni FM in modalità monoaurale.

⑱ Tasto di accensione (POWER)

⑲ Tasti del volume (VOLUME)

NOTA:

Questo telecomando può essere usato per il funzionamento di lettori di videodischi, e di scambiatori di compact disc (opzionali).

TURNING ON THE POWER

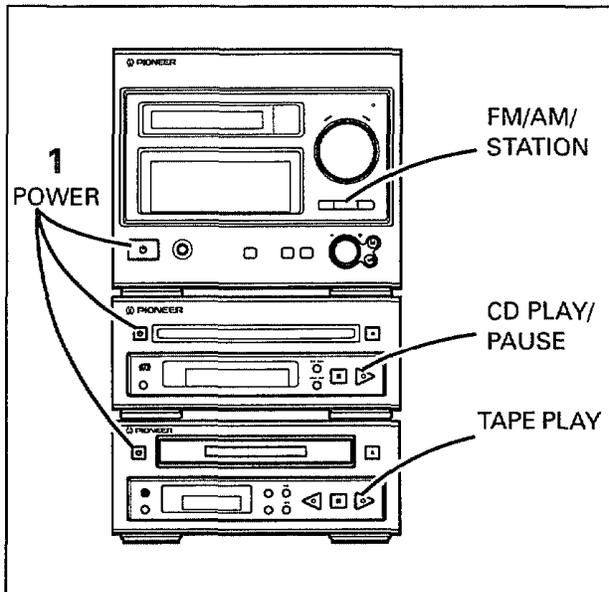

Before turning on the power, please review the section "CONNECTIONS" and confirm that the speakers, antenna, and other components have been connected properly.

* The illustration shows a suggested combination including stereo receiver, CD player, and cassette deck.

1. Press the POWER switch.

The volume level is displayed

● To turn the power off:

Press the receiver's POWER switch again.



The display changes to show the clock display (if the clock time has not been set, the display will flash).

When the unit is in the power standby mode, the  indicator will appear on the components other than the receiver.

MISE SOUS TENSION

1

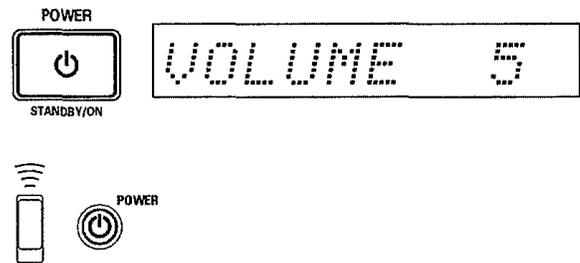

Avant la mise sous tension, reportez-vous au chapitre "LES BRANCHEMENTS" et vérifiez que les haut-parleurs, les antennes et les autres composants ont été correctement raccordés.

* L'illustration ci-jointe présente une combinaison, comportant l'ampli-synthesiseur stéréo, le lecteur CD et la platine-cassette.

1. Appuyer sur l'interrupteur POWER.

Le niveau du volume est affiché.

● Pour mettre l'appareil hors tension:

Appuyez une nouvelle fois sur l'interrupteur POWER.

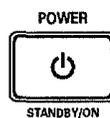

L'affichage change et indique l'heure. (Si l'horloge n'a pas été réglée, l'affichage clignote.)

Quand l'appareil est en mode d'attente, le voyant  apparaît sur les composants autres que l'ampli-synthesiseur.

EINSCHALTEN DER STROMZUFUHR

ACCENSIONE

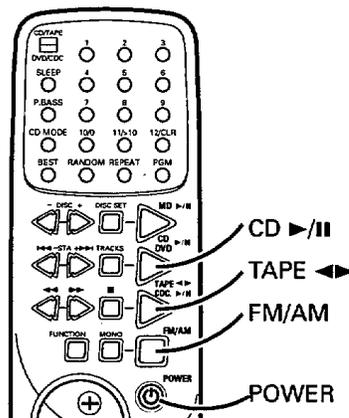

Vor dem Einschalten der Stromzufuhr die Hinweise im Abschnitt "ANSCHLÜSSE" überprüfen und sicherstellen, daß die Lautsprecherboxen, Antennen und die anderen Komponenten richtig angeschlossen worden sind.

* Die Abbildung zeigt das Beispiel einer empfehlenswerten Anlage, die aus Stereo-Receiver, CD-Spieler und Cassettendeck besteht.

1. Den POWER-Schalter drücken.

Der Lautstärkepegel wird angezeigt.

- Zum Ausschalten der Stromzufuhr: Den POWER-Schalter am Stereo-Receiver erneut drücken.

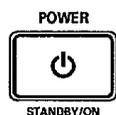

Danach wechselt das Display auf die Anzeige der Uhrzeit (falls die Uhr noch nicht eingestellt wurde, blinkt die Anzeige).

Wenn sich der Receiver im Netzbereitschaftszustand befindet, erscheint die Bereitschaftsanzeige  auf den Displays der anderen Komponenten.

Prima di accendere l'apparecchio, rivedere la sezione "COLLEGAMENTI" e verificare che gli altoparlanti, l'antenna, e gli altri componenti siano stati collegati in modo corretto.

* L'illustrazione della pagina precedente indica una possibile combinazione di alcuni componenti: sintonizzatore stereo, lettore CD, e deck a cassette.

1. Premere l'interruttore di accensione POWER.

Sul quadrante compare l'indicazione del livello del volume.

- Per spegnere l'apparecchio: Premere di nuovo l'interruttore POWER.

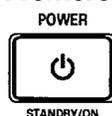

Le indicazioni passano a quelle dell'orologio (se l'ora non è stata predisposta, l'indicazione dell'orologio lampeggia).

Con l'apparecchio in modalità di attesa, l'indicazione  compare sugli altri componenti e non sul sintonizzatore.

TURNING ON THE POWER

DIRECT POWER ON

Power can also be turned on by pressing one of the following buttons:

CD:  If a CD is loaded, power turns on and play begins.

TAPE:   If a cassette tape is loaded, power turns on and playback begins.

TUNER:  Power turns on and radio reception begins.

Power switches for components other than the receiver

- When power to the entire system is turned off, pressing the power switch to one component will turn on power to all components.
- If a component's power button is turned off when system power is turned on, power will be turned off to the single component whose power button has been pressed. However, that component's power will remain off the next time system power is turned on.

Auto Play CD Loading

If a CD is inserted into the slot when power is turned off, power will be turned on and playback will begin automatically.

Power-Off CD/Tape Eject

If the CD EJECT button or Cassette tray OPEN/CLOSE button is pressed when the power is turned off, the power will turn on and the CD will be ejected (in the case of the CD player) or the cassette tray will open (in the case of the cassette deck), after which the power will turn off again.

MISE SOUS TENSION

MISE SOUS TENSION DIRECTE

L'appareil peut aussi être mis sous tension par une poussée sur un des boutons suivants:

CD:  Si un CD est installé, l'appareil est mis sous tension et la lecture commence.

TAPE:   Si une cassette est installée, l'appareil est mis sous tension et la lecture commence.

TUNER:  L'appareil est mis sous tension et la réception commence.

Interrupteurs d'alimentation pour composants autres que l'amplificateur stéréo:

- Si l'alimentation de toute la chaîne stéréo est coupée, une poussée sur l'interrupteur d'alimentation d'un composant mettra tous les autres composants sous tension.
- Si l'interrupteur d'alimentation d'un composant est coupé alors que la chaîne est sous tension, l'alimentation sera coupée pour le composant dont l'interrupteur a été actionné. Cependant, l'alimentation de ce composant restera coupée lors de la mise sous tension suivante de la chaîne.

Chargement de CD et lecture automatique

Si un CD est installé sur le plateau quand l'alimentation est coupée, la lecture commencera automatiquement lors de la mise sous tension de l'appareil.

Ejection de CD/Cassette à la mise hors tension

Si la touche CD EJECT ou la touche OPEN/CLOSE du plateau de cassette est actionnée quand l'appareil est hors tension, il sera mis sous tension et le CD sera éjecté (dans le cas du lecteur CD) ou le plateau de cassette s'ouvrira (dans le cas de la platine-cassette), puis l'alimentation sera à nouveau coupée.

DIREKTES EINSCHALTEN

Die Stromzufuhr kann auch durch Drücken einer der folgenden Tasten eingeschaltet werden:

CD-Spieler: Wenn eine Disc geladen ist, wird die Stromzufuhr eingeschaltet, und die CD-Wiedergabe beginnt.



Cassettendeck: Wenn eine Cassette eingesetzt ist, wird die Stromzufuhr eingeschaltet, und die Bandwiedergabe beginnt.



TUNER: Die Stromzufuhr wird eingeschaltet, und der Rundfunkempfang beginnt.

**Netzschalter anderer Komponenten als Stereo-Receiver**

- Wenn die Stromzufuhr der gesamten Anlage ausgeschaltet worden ist, kann sie durch Drücken des Netzschalters an einer Komponente für die gesamte Anlage erneut eingeschaltet werden.
- Wenn der Netzschalter einer Komponente bei eingeschalteter Stromzufuhr der Anlage ausgeschaltet wird, so wird nur die Stromzufuhr der betreffenden Komponente ausgeschaltet. Beim nächsten Einschalten der Stromzufuhr der Anlage jedoch bleibt diese Komponente dann ausgeschaltet.

Automatischer Wiedergabestart nach Laden einer Compact Disc

Wird eine CD bei ausgeschalteter Stromzufuhr in den Disc-Schlitz eingeschoben, wird die Stromzufuhr eingeschaltet, und die Wiedergabe beginnt automatisch.

Disc/Cassetten-Auswurf bei ausgeschalteter Stromzufuhr

Wird die EJECT-Taste am CD-Spieler oder die OPEN/CLOSE-Taste am Cassettendeck bei ausgeschalteter Stromzufuhr gedrückt, so wird die Stromzufuhr eingeschaltet und die Compact Disc ausgeworfen (im Falle des CD-Spielers) bzw. das Cassettenfach geöffnet (im Falle des Cassettendecks), wonach die Stromzufuhr erneut ausgeschaltet wird.

ACCENSIONE DIRETTA

L'apparecchio viene acceso anche premendo uno dei seguenti tasti:

CD: Se vi è un disco inserito, l'apparecchio si accende e la riproduzione inizia.



TAPE: Se vi è una cassetta inserita, l'apparecchio si accende e la riproduzione inizia.

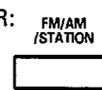

TUNER: L'apparecchio si accende e la ricezione radio ha inizio.

**Interruttori di accensione per componenti diversi dal sintonizzatore stereo:**

- Se è spenta l'alimentazione a tutto il sistema, premendo il tasto di accensione di uno dei componenti, si accendono anche gli altri.
- Se viene spento il tasto di accensione di uno dei componenti mentre l'intero sistema è acceso, si spegne solamente il componente del quale si è premuto il tasto di accensione.
Ricordare che quel componente rimarrà spento al momento della prossima riaccensione di tutto il sistema.

Caricamento dei dischi con lettura automatica

Inserendo un disco nella fessura del lettore CD ad apparecchio spento, l'apparecchio si accende e la lettura del disco ha inizio automaticamente.

Spegnimento del lettore CD ed espulsione del nastro

Premendo il tasto CD EJECT del lettore CD, o OPEN/CLOSE del portacassette, ad apparecchi spenti, gli apparecchi si accendono per mettere in funzione i rispettivi dispositivi di espulsione del disco o della cassetta, dopo di che gli apparecchi si spengono di nuovo automaticamente.

SETTING THE CLOCK

REGLAGE DE L'HORLOGE

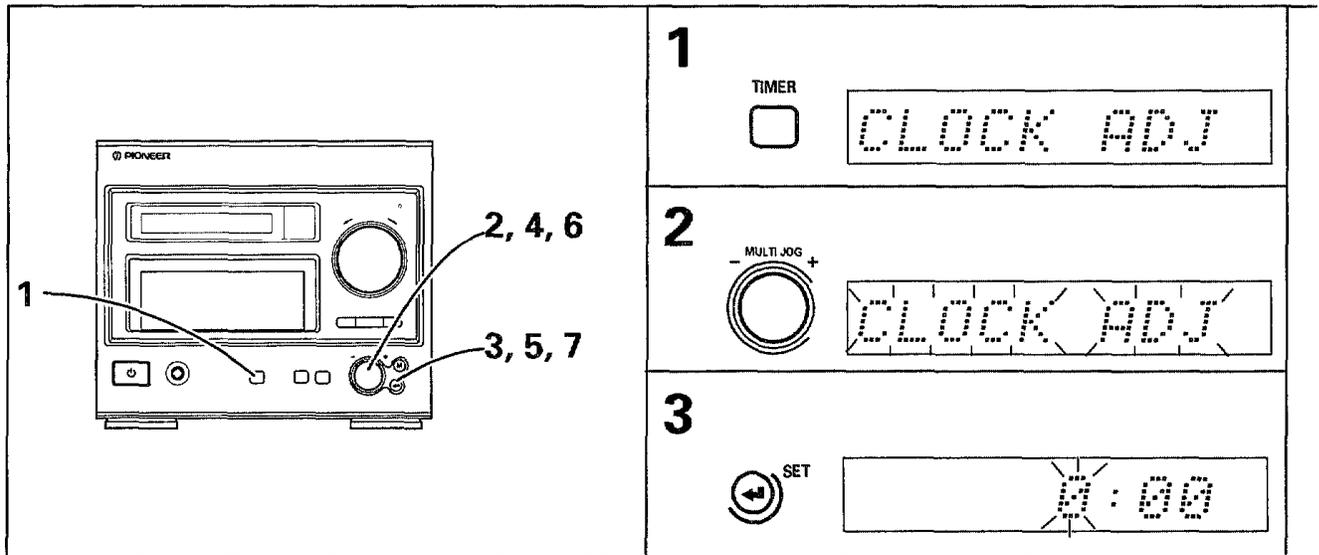

[The clock is a 24-hour display type]

Example: To set the clock to 6:45 P.M.

1. Press the **TIMER** button.
 2. Rotate the **MULTI JOG** dial and select "CLOCK ADJ".
 3. Press the **SET** button.
 4. Rotate the **MULTI JOG** dial and set the "hour" digit.
 5. Press the **SET** button.
 6. Rotate the **MULTI JOG** dial and set the "minutes" digit.
 7. To start the clock operation, press the **SET** button.
- To set the clock most accurately, it is recommended to use your local telephone service's time signal.

NOTES:

- The timer functions will not operate if the clock has not been set properly to the current time.
- If the power source is disconnected or interrupted, the clock display will flash, to indicate that the correct time is no longer set. In this event, reset the clock to the correct current time.

[L'horloge fonctionne selon un système d'affichage de 24 heures.]

Exemple: pour régler l'horloge à 6:45 P.M. (soir).

1. Appuyez sur la touche **TIMER**.
 2. Tournez la bague **MULTI JOG** et sélectionnez "CLOCK ADJ".
 3. Appuyez sur la touche **SET**.
 4. Tournez la bague **MULTI JOG** et ajustez le chiffre des "heures".
 5. Appuyez sur la touche **SET**.
 6. Tournez la bague **MULTI JOG** et ajustez le chiffre des "minutes".
 7. Pour mettre l'horloge en marche, appuyez sur la touche **SET**.
- Pour mettre l'horloge en marche à la seconde près, reportez-vous à un top horaire officiel.

REMARQUES:

- Les fonctions de la minuterie n'agiront pas si l'horloge n'a pas été réglée exactement à l'heure actuelle.
- Si l'alimentation est débranchée ou interrompue, l'affichage de l'horloge clignote pour signaler que l'heure indiquée n'est plus correcte. Dans ce cas, ajustez l'horloge à l'heure exacte.

EINSTELLEN DER UHR

PREDISPOSIZIONE DELL'ORA

4



18:00

6

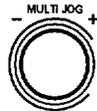

18:45

5



18:00

7



18:45

[Diese Uhr arbeitet nach dem 24-Stunden-System.]
Beispiel: Einstellen der Uhr auf 18:45 Uhr

1. Die TIMER-Taste drücken.
 2. Die MULTI JOG-Drehscheibe zur Wahl von "CLOCK ADJ" drehen.
 3. Die SET-Taste drücken.
 4. Die MULTI JOG-Drehscheibe zur Einstellung der Stundenziffern drehen.
 5. Die SET-Taste drücken.
 6. Die MULTI JOG-Drehscheibe zur Einstellung der Minutenziffern drehen.
 7. Sobald dann die SET-Taste gedrückt wird, läuft die Uhr mit der eingestellten Uhrzeit an.
- Um die Uhr genau auf die gegenwärtige Uhrzeit einzustellen, empfiehlt es sich, Schritt 7. oben synchron mit einem Zeitzeichen im Rundfunk, Telefon usw. auszuführen.

ANMERKUNGEN:

- Die Timerfunktionen arbeiten nur dann einwandfrei, wenn die Uhr auf die richtige Uhrzeit eingestellt worden ist.
- Nach Abtrennen des Netzkabels von der Steckdose oder bei einem Stromausfall blinkt die Zeitanzeige. In einem solchen Fall muß die Uhr erneut eingestellt werden.

[L'orologio è del tipo con visualizzazione su 24 ore]
Esempio: Predisposizione delle 6 e 45 pomeridiane.

1. Premere il tasto TIMER.
 2. Selezionare la voce "CLOCK ADJ" ("regolazione dell'orologio") facendo ruotare opportunamente la manopola MULTI JOG.
 3. Premere il tasto SET.
 4. Agire sulla manopola MULTI JOG per portare l'indicazione sulla cifra delle "ore".
 5. Premere il tasto SET.
 6. Agire sulla manopola MULTI JOG per portare l'indicazione sulla cifra dei "minuti".
 7. Per avviare il funzionamento dell'orologio, premere il tasto SET.
- Per predisporre l'orologio con precisione, si consiglia di avviare il funzionamento dell'orologio in concomitanza con un segnale orario, radio o telefonico.

NOTE:

- Le funzioni del timer non possono essere utilizzate se l'orologio non è stato correttamente predisposto sull'ora del momento.
- Se la sorgente di alimentazione viene staccata, o interrotta, l'indicazione dell'ora si mette a lampeggiare. In questo caso l'ora indicata non è più quella esatta, ed è quindi necessario effettuare di nuovo la procedura di regolazione dell'ora esatta.

LISTENING TO A RADIO BROADCAST

ECOUTE D'UNE EMISSION DE LA RADIO

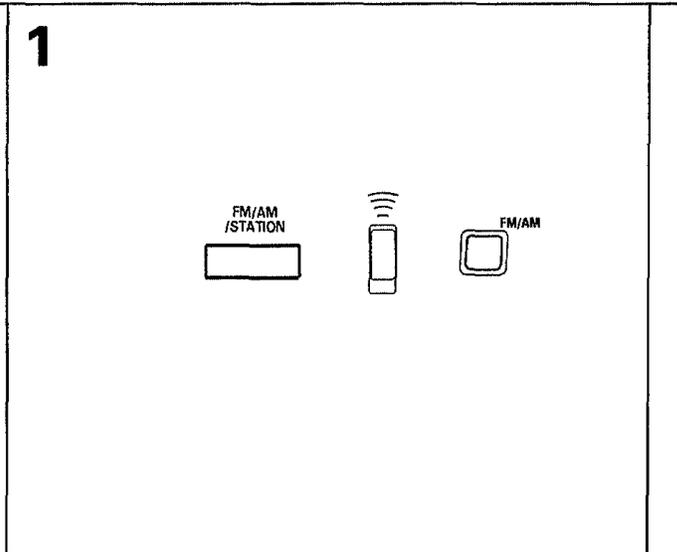
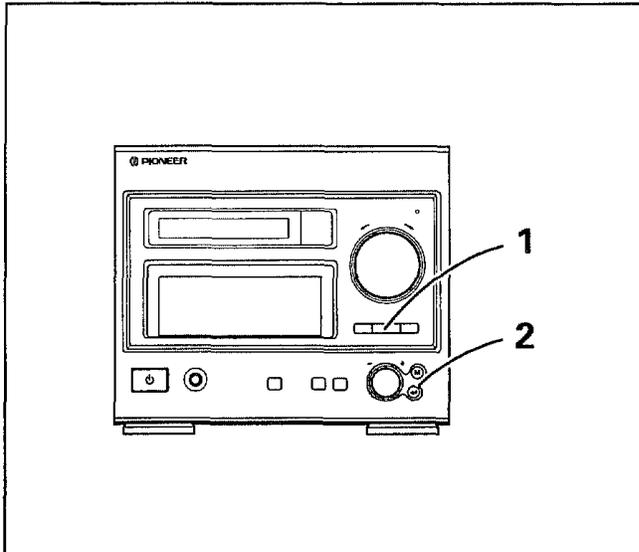

Is the antenna connected? (see P. 16)

L'antenne est-elle correctement raccordée? (see P. 16)

BROADCAST RECEPTION

RECEPTION DES EMISSIONS

1. Press the FM/AM/STATION button to select either FM or AM band

Alternates when pressed

On remote control unit: FM↔AM

1. Appuyez sur la touche FM/AM/STATION pour sélectionner la gamme FM ou AM.

La gamme change comme suit:

Sur la télécommande: FM↔AM

2. Tune the station

2. Syntonisation de la station

■ Auto tuning

■ Syntonisation automatique

- ① Press the MENU button.
- ② Rotate the MULTI JOG dial and select "TUNE MODE"

- ① Appuyez sur la touche MENU.
- ② Tournez la bague MULTI JOG et sélectionnez "TUNE MODE".

- ③ Press the SET button.
- ④ Rotate the MULTI JOG dial and select "AUTO"

- ③ Appuyez sur la touche SET.
- ④ Tournez la bague MULTI JOG et sélectionnez "AUTO".

- ⑤ Press the SET button.

- ⑤ Appuyez sur la touche SET.

- ⑥ Slightly rotate the MULTI JOG dial to begin auto tuning.

- ⑥ Tournez légèrement la bague MULTI JOG pour commencer la syntonisation automatique.

The tuner will begin scanning, and stop when a tunable frequency is found. The display will show "AUTO TUNING" and "TUNED."

Le tuner commence l'exploration des stations et il s'arrête dès qu'une fréquence recevable est captée. L'affichage indique alors "AUTO TUNING" et "TUNED".

2

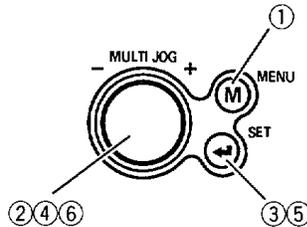

Sind die Antennen angeschlossen worden? (☞ S. 17)

Verificare il collegamento dell'antenna (☞ pag. 17)

ABSTIMMEN EINES SENDERS

RICEZIONE RADIO

- Die FM/AM/STATION-Taste zur Wahl von "FM" (UKW) oder "AM" (MW) betätigen.

Bei jeder Betätigung der Taste wechselt die Anzeige in der folgenden Reihenfolge:

```

    FM → AM → STATION → FM
  
```

- Agire sul tasto FM/AM/STATION per selezionare la banda, FM o AM, desiderata.

Il ciclo delle posizioni è il seguente:

```

    FM → AM → STATION → FM
  
```

Sul telecomando: FM ↔ AM (stazione)

Auf dem Display der Fernbedienung: FM ↔ AM

- Den gewünschten Sender abstimmen.

- Sintonizzarsi sulla stazione

■ Automatische Abstimmung

■ Sintonizzazione automatica

- Die MENU-Taste drücken.
- Die MULTI JOG-Drehscheibe zur Wahl von "TUNE MODE" drehen.

- Premere il tasto MENU.
- Agire sulla manopola MULTI JOG sino a selezionare la posizione "TUNE MODE" (modalità di sintonizzazione).

TUNE MODE

TUNE MODE

- Die SET-Taste drücken.
- Die MULTI JOG-Drehscheibe zur Wahl von "AUTO" drehen.

- Premere il tasto SET.
- Agire sulla manopola MULTI JOG sino a selezionare la posizione "AUTO".

AUTO

AUTO

- Die SET-Taste drücken.

- Premere il tasto SET.

FM 87.50

FM 87.50

- Die MULTI JOG-Drehscheibe langsam drehen, um den automatischen Sendersuchlauf zu starten.

- Ruotare leggermente la manopola MULTI JOG per dare inizio alla sintonizzazione automatica.

FM 90.00

FM 90.00

Sobald ein Sender abgestimmt worden ist, hält der automatische Suchlauf an. Auf dem Display erscheinen die Anzeigen "AUTO TUNING" und "TUNED".

Il sintonizzatore inizia la scansione delle stazioni e si arresta quando viene individuata una frequenza sulla quale la sintonizzazione è possibile. A questo punto sul quadrante compaiono le indicazioni "AUTO TUNING" (sintonizzazione automatica) e "TUNED" (sintonizzato).

LISTENING TO A RADIO BROADCAST

■ Manual Tuning

- ① Press the MENU button.
- ② Rotate the MULTI JOG dial and select "TUNE MODE".

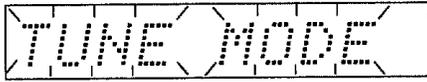

- ③ Press the SET button.
- ④ Rotate the MULTI JOG dial and select "MANUAL".



- ⑤ Press the SET button.
- ⑥ Rotate the MULTI JOG dial to set tuner to frequency of desired station.

When a stereo broadcast begins:

The "STEREO" indicator will light. If excessive noise is heard during a stereo broadcast, press the remote control unit's MONO button. The reception will change to monaural sound, but noise will be reduced. The MONO indicator will light.

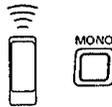

ECOUTE D'UNE EMISSION DE LA RADIO

■ Syntonisation manuelle

- ① Appuyez sur la touche MENU.
- ② Tournez la bague MULTI JOG et sélectionnez "TUNE MODE".

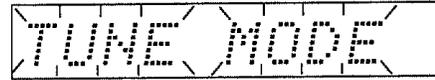

- ③ Appuyez sur la touche SET.
- ④ Tournez la bague MULTI JOG et sélectionnez "MANUAL".



- ⑤ Appuyez sur la touche SET.
- ⑥ Tournez la bague MULTI JOG pour régler le tuner à la fréquence de la station souhaitée.

Quand commence une émission stéréo:

Le voyant "STEREO" s'allume. Si des parasites importants sont audibles au cours de la réception stéréo, appuyez sur la touche MONO de la télécommande. La réception deviendra monaurale, mais les parasites seront atténués. Le voyant MONO s'allume pendant cette réception.

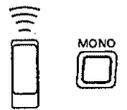

■ Manuelle Abstimmung

- ① Die MENU-Taste drücken.
- ② Die MULTI JOG-Drehscheibe zur Wahl von "TUNE MODE" drehen.

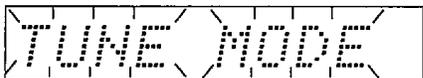

- ③ Die SET-Taste drücken.
- ④ Die MULTI JOG-Drehscheibe zur Wahl von "MANUAL" drehen.

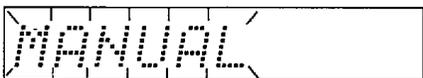

- ⑤ Die SET-Taste drücken.
- ⑥ Die MULTI JOG-Drehscheibe drehen, um die Frequenz des gewünschten Senders abzustimmen.

Bei Empfang einer UKW-Stereosendung:

Die Anzeige "STEREO" leuchtet auf.

Wenn der Stereo-Empfang stark verrauscht ist, die MONO-Taste an der Fernbedienung drücken. Danach wird der Ton monaural gehört, doch das Rauschen wird reduziert. Die MONO-Anzeige leuchtet auf.

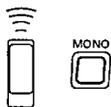

■ Sintonizzazione manuale

- ① Premere il tasto MENU.
- ② Agire sulla manopola MULTI JOG sino a selezionare la posizione "TUNE MODE" (modalità di sintonizzazione).



- ③ Premere il tasto SET.
- ④ Agire sulla manopola MULTI JOG sino a selezionare la posizione "MANUAL".



- ⑤ Premere il tasto SET.
- ⑥ Ruotare la manopola MULTI JOG per portare il sintonizzatore in corrispondenza della frequenza desiderata.

All'inizio di una trasmissione stereofonica:

L'indicazione "STEREO" si illumina.

Se la ricezione di una trasmissione stereofonica risulta molto disturbata, premere il tasto MONO del telecomando. La ricezione passa a monoaurale, ma i disturbi vengono molto ridotti. In questo caso, l'indicazione MONO si illumina.



CAUTIONS REGARDING COMPACT DISC HANDLING

CARE OF DISCS

- With this player, use discs which display the mark shown below. (Optical audio digital discs.)
- When holding discs, do not touch their signal surfaces. Hold by the edges, or by one edge and the center hole.
- Do not affix gummed labels or tape to the label surfaces. Also, do not scratch or damage the disc.
- Discs rotate at high speed inside the player. Do not use damaged (cracked or warped) discs.

PRECAUTIONS POUR LA MANIPULATION DES DISQUES COMPACTS

SOIN DES DISQUES

- Avec ce lecteur, utilisez des disques portant la marque indiquée ci-dessous. (Disques optiques audionumériques.)
- Pour manipuler les disques, ne touchez pas leurs surfaces de signal. Tenez-les par les bords ou par un bord et l'orifice central.
- Ne collez pas d'étiquettes ou de ruban adhésif sur le disque. Évitez également de rayer ou d'endommager le disque.
- Les disques tournent à grande vitesse à l'intérieur du lecteur. N'utilisez pas de disques endommagés (craquelés ou déformés).

COMPACT
disc
DIGITAL AUDIO

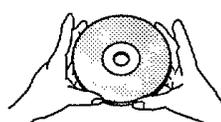

CLEANING DISCS

- Fingerprints or smudges on the surface of a disc will not directly affect the recorded signals, but depending on the degree of contamination, the brightness of the light reflected from the signal surfaces may be reduced, causing degradation of sound quality. Always keep your discs clean by wiping them gently with a soft cloth from the inner edge toward the outer periphery.
- If a disc becomes very dirty, dip a soft cloth in water, and after wringing it out well, wipe the dirt away gently. Remove any water drops with another soft, dry cloth.
- Do not use record cleaning sprays or anti-static agents on discs. Never clean discs with benzene, thinner, or other volatile solvents, since damage to the disc surface may result.



NETTOYAGE DES DISQUES

- La présence de traces de doigts ou de souillures sur la surface du disque n'affecte pas directement les signaux enregistrés ; mais, selon le degré de contamination, l'intensité de la lumière réfléchie par les surfaces du signal peut être réduite, provoquant une dégradation de la qualité du son. Toujours garder les disques en parfait état de propreté en les essuyant doucement avec un chiffon doux, du centre vers la périphérie.
- Si un disque est très sale, tremper un chiffon doux dans de l'eau. Après l'avoir bien essoré, essuyer doucement le disque puis enlever toute trace d'humidité avec un autre chiffon doux et sec.
- Ne pas utiliser de produits de nettoyage anti-statique en aérosol pour disque analogique sur les disques compacts. Ne jamais, non plus, nettoyer des disques avec de la benzine, un diluant ou autres solvants volatiles qui peuvent endommager la surface du disque.



STORING DISCS

- Discs are made of the same kinds of plastic used for conventional analog audio records. Be careful not to allow discs to warp ; always store discs in their cases vertically, avoiding locations with high heat or humidity, or extremely low temperatures. Avoid leaving discs in cars, since the seat of a car in direct sunlight can become extremely hot.
- Always read and abide by the precautionary notes listed on disc labels.

RANGEMENT DES DISQUES

- Les disques sont faits des mêmes sortes de plastiques que ceux utilisés pour les disques audio analogiques conventionnels. Faire attention que les disques ne se déforment pas ; toujours les ranger dans leurs boîtiers, verticalement, en évitant les endroits soumis à une chaleur ou humidité élevée ou à des températures extrêmement basses. Éviter de laisser les disques dans des voitures et car les sièges exposés aux rayons directs du soleil deviennent très chauds.
- Toujours lire et respecter les notices de précautions indiquées sur les étiquettes des disques.

VORSICHTSHINWEISE ZUR HAND- HABUNG VON COMPACT DISCS

UMGANG MIT COMPACT DISCS

- Mit diesem CD-Spieler nur Compact Discs verwenden, die die unten abgebildete Markierung tragen (optische Digitalaudio-Disc).
- Beim Halten einer Compact Disc nicht die Oberfläche berühren. Eine Disc immer an den Rändern oder am Mittelloch und am Rand halten.
- Weder gummierte Etiketten noch Klebestreifen auf die mit dem Etikett versehene Oberfläche einer Disc kleben. Darauf achten, das Etikett nicht zu beschriften oder zu zerkratzen.
- Die Compact Disc rotiert mit hoher Geschwindigkeit im CD-Spieler. Daher nicht versuchen, eine schadhafte (gesprungene oder verzogene) Disc abzuspielen.

COMPACT
disc
DIGITAL AUDIO

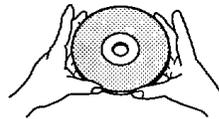

AVVERTENZE PER L'USO DEI COMPACT DISC

CURA DEI DISCHI

- Con questo apparecchio utilizzare solamente dischi che riportino il marchio sottoindicato (dischi digitali audio, a lettura ottica).
- Maneggiando i dischi, evitare di toccarne le superfici con le dita, e tenerli invece per il bordo ed il centro.
- Non applicare etichette o nastri adesivi sulla superficie dei dischi, e fare attenzione a non rigarli o danneggiarli.
- All'interno dell'apparecchio lettore il disco ruota ad alta velocità. Non usare quindi dischi danneggiati (ondulati o rigati).

REINIGUNG VON COMPACT DISCS

- Obwohl Fingerabdrücke oder Schmutz auf der Oberfläche die auf einer Disc gespeicherten Signale nicht direkt beeinflussen, kann die Lichtreflexion dadurch reduziert und die Klangqualität beeinträchtigt werden. Zum Reinigen einer Disc Staub durch Abwischen mit einem weichen, trockenen Tuch durch Wischen von der Mitte der Disc nach außen vorsichtig entfernen.
- Bei starker Verschmutzung einer Disc ein weiches Tuch in Wasser tauchen, gründlich auswringen und Schmutz vorsichtig von der Oberfläche der Disc entfernen. Danach mit einem weichen, trockenen Tuch nachreiben.
- Auf keinen Fall für herkömmliche Schallplatten bestimmte Reinigungssprays oder Antistatik-Mittel, Benzin, Farbverdüner und andere leichtflüchtige Lösungsmittel zum Reinigen von Compact Discs verwenden, da diese Mittel die Oberfläche der Disc angreifen.



PULIZIA DEI DISCHI

- La presenza di impronte digitali o di grumi di sporco sulla superficie del disco non ne influenza direttamente i segnali registrati, ma, a seconda del grado di contaminazione, la luminosità della luce riflessa dalle superfici del segnale può essere ridotta, causando il deterioramento della qualità sonora. Pulire il disco strofinandolo con cautela con un panno morbido dal bordo interno verso l'orlo esterno.
- Se il disco risulta molto sporco, inumidire un panno in acqua, strizzarlo bene, ed utilizzarlo per pulire il disco nel modo sopra indicato. Asciugare poi accuratamente il disco stesso con un panno asciutto e pulito.
- Sui dischi non usare spruzzatori per pulizia o agenti per l'eliminazione dell'elettricità statica. NON pulire MAI i dischi con benzina, solventi, o altri agenti chimici volatili, che potrebbero danneggiarne gravemente la superficie.



AUFBEWAHRUNG VON COMPACT DISCS

- Compact Discs werden aus dem gleichen Kunststoffmaterial wie herkömmliche Schallplatten gefertigt. Darauf achten, daß sich die Discs nicht verziehen; die Discs immer in ihren Plastikgehäusen senkrecht stellen und dabei heiße, feuchte oder kalte Aufbewahrungsorte vermeiden. Discs nicht in einem Auto auf den Sitzen liegenlassen, da sie durch direkte Sonneneinstrahlung beschädigt werden können.
- Die Vorsichtshinweise auf den Etiketten von Compact Discs beachten.

CONSERVAZIONE DEI DISCHI

- I compact disc sono costituiti di plastica dello stesso tipo di quella dei normali dischi analogici. Fare attenzione a che i dischi non si ondulino. Riporli sempre verticalmente all'interno delle loro custodie, al riparo da temperature molto alte o troppo basse, e dall'umidità. Evitare inoltre di lasciare i dischi sul sedile dell'automobile esposti alla luce diretta del sole poiché il notevole calore che si sviluppa in tale caso può danneggiare i dischi in modo grave.
- Leggere attentamente, ed osservare sempre, le precauzioni ed avvertenze riportate sulle etichette dei dischi.

LISTENING TO COMPACT DISCS

ECOUTE DES DISQUES COMPACTS

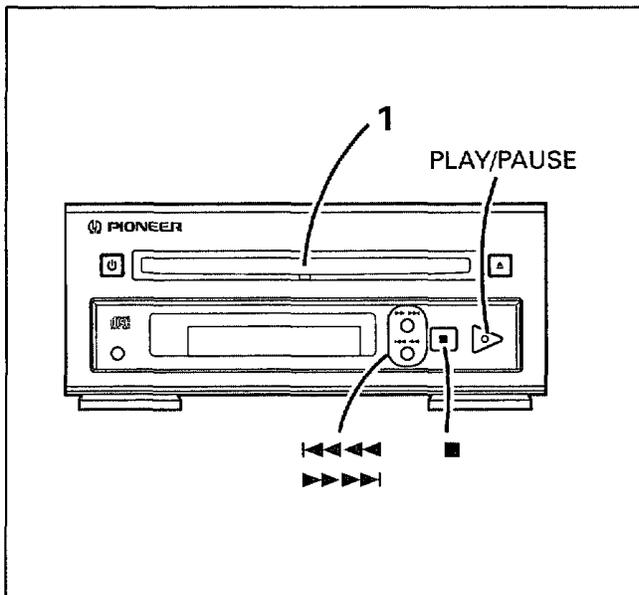

1

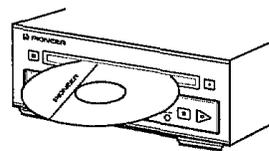

TO PLAY A DISC FROM THE BEGINNING

1. Load the CD

Insert with the label side (side with printing) upwards.

- When the disc has been inserted partway, the player will pull it in to load it.
- Playback will begin automatically from track 1.

LECTURE D'UN DISQUE DEPUIS SON DEBUT

1. Installez un CD.

Placer le disque en dirigeant vers le haut son étiquette (face avec impression).

- Si le plateau est inséré à mi-parcours, le lecteur le fera rentrer pour charger le disque.
- Le lecteur commence automatiquement la lecture à la Page 1.

Stop playback	
Pause playback	PLAY/PAUSE Flashes during pause
Resume playback	PLAY/PAUSE Lights steadily when playback resumes
Track search	
Fast forward/fast reverse	

Arrêt de la lecture	
Pause de la lecture	PLAY/PAUSE Clignote pendant la pause.
Reprise de la lecture	PLAY/PAUSE Reste allumé quand la lecture reprend.
Recherche de plage	
Avance rapide/rebobinage rapide	

WIEDERGABE VON COMPACT DISCS

ASCOLTO DI COMPACT DISC

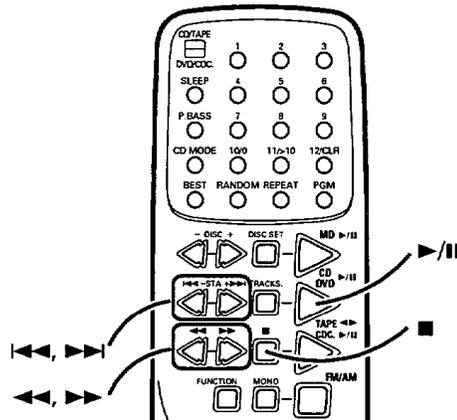

WIEDERGABE EINER DISC VON ANFANG AN

1. Eine Disc laden.

Die Disc mit nach oben weisender Etikettseite in den Disc-Schlitz schieben.

- Nach kurzem Einschieben wird die Disc automatisch eingezogen.
- Die Wiedergabe beginnt automatisch mit dem 1. Titel.

LETTURA DEL DISCO DALL'INIZIO

1. Inserire il disco

Inserire il disco con il lato etichettato (il lato stampato) rivolto verso l'alto.

- Inserendo il disco anche solo parzialmente, il lettore provvede ad afferrarlo e a tirarlo in dentro.
- La riproduzione ha inizio automaticamente dal brano 1.

Stoppen der Wiedergabe	
Pausieren der Wiedergabe	PLAY/PAUSE Blinkt im Pausenzustand.
Fortsetzen der Wiedergabe	PLAY/PAUSE Leuchtet stetig, wenn die Wiedergabe fortgesetzt wird.
Titelsuchlauf	
Schneller Vorlauf/Rücklauf	

Per arrestare la riproduzione	
Per l'arresto momentaneo della riproduzione	PLAY/PAUSE Lampeggia durante la pausa
Per la ripresa della riproduzione	PLAY/PAUSE Alla ripresa della riproduzione si illumina in modo continuo
Per la ricerca dei brani	
Per avanzamento e retrocessione veloce	

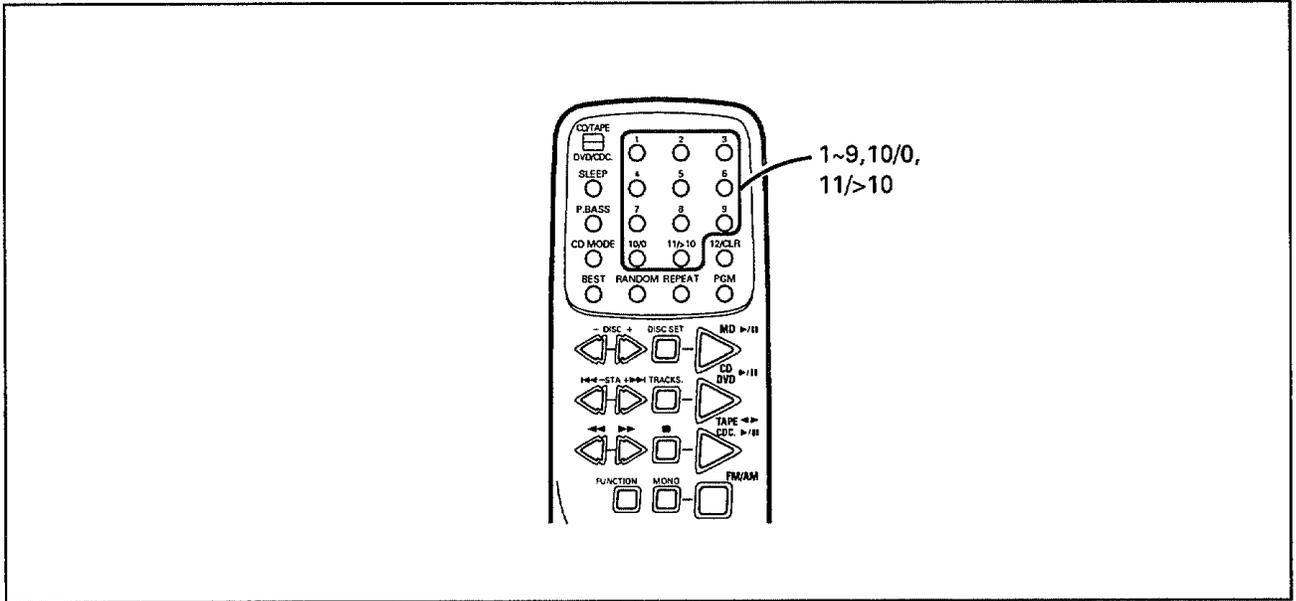

■ **To play a specific track**
(using remote control unit)

With the function selector set to CD, press the following number buttons to play the corresponding tracks:

To play track #	Press
1-9:	○ — ○
10:	○ 10/0
11 or above:	○ 11/>10, then desired number

Example: To play track

15	Press:	○ 11/>10	○ 1	○ 5
20	Press:	○ 11/>10	○ 2	○ 10/0

The DISPLAY button can be used to switch between "total playing time" and "remaining playing time" (see P. 88).

NOTES:

- Never attempt to load two CDs together, or place items other than a CD into the slot, since malfunctions or damage could result.
- Do not use 8-cm CD adapters.

■ **Pour reproduire une plage particulière**
(en utilisant la télécommande)

Le sélecteur de fonction étant réglé sur SET, appuyez sur les touches numériques suivantes pour reproduire les plages correspondantes:

Pour reproduire les No. de plage	Appuyez sur
1-9:	○ — ○
10:	○ 10/0
11 et au-delà:	○ 11/>10, puis le numéro voulu

Exemple: pour reproduire la plage

15	Appuyez sur:	○ 11/>10	○ 1	○ 5
20	Appuyez sur:	○ 11/>10	○ 2	○ 10/0

La touche DISPLAY permet de permuter entre l'affichage de "durée de lecture totale" et celui de "durée de lecture restante" (see P. 88).

REMARQUES:

- Pour éviter de provoquer des défaillances ou des dégâts, ne placez jamais plusieurs disques ou des corps étrangers sur le plateau du lecteur de CD.
- N'utilisez pas d'adaptateur pour CD de 8 cm.

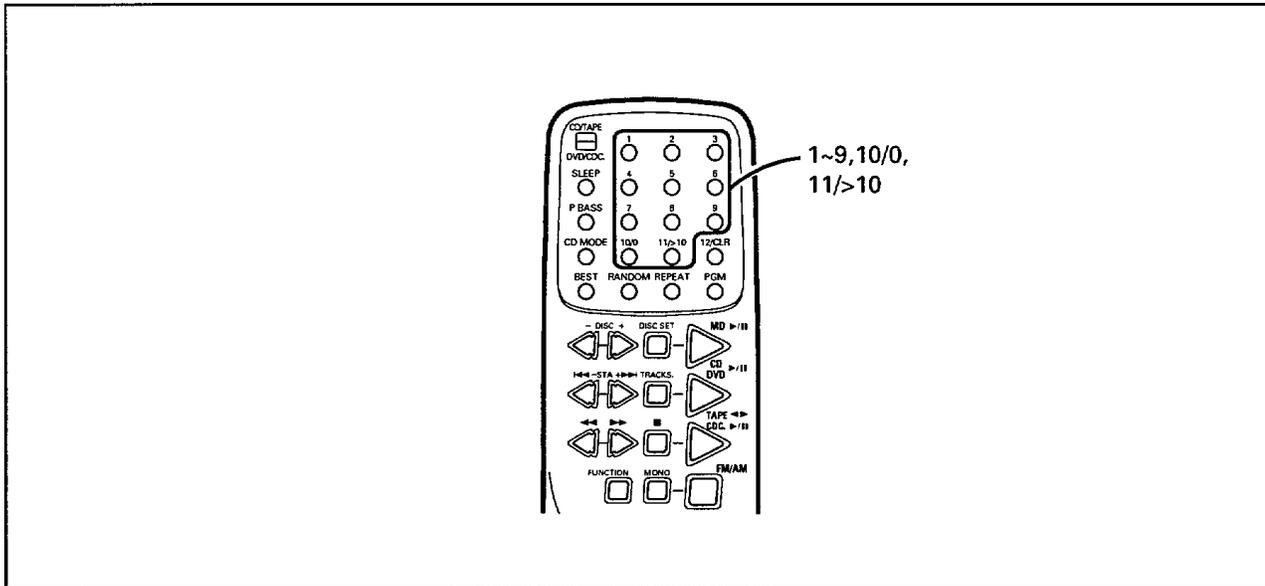

Wahl eines bestimmten Titels
(bei Verwendung der Fernbedienung)

Bei Einstellung der FUNCTION-Taste auf "CD" die Zifferntasten wie unten gezeigt betätigen, um den entsprechenden Titel zu wählen:

Zur Wiedergabe von Titel Nr. Drücken

- 1-9: 1 9
- 10/0
- 10: 10/0
- 11 oder höher: 11/>10, dann die Zifferntasten für Zehner- und Einerstelle

Beispiel: Zur Wiedergabe von Titel Nr.

- 15 In dieser Reihenfolge betätigen: 11/>10 1 5
- 20 In dieser Reihenfolge betätigen: 11/>10 2 10/0

Mit der DISPLAY-Taste kann abwechselnd zwischen der Anzeige der Gesamtspielzeit und der Restspielzeit umgeschaltet werden (S. 89).

ANMERKUNGEN:

- Auf keinen Fall versuchen, zwei Discs gleichzeitig zu laden oder irgendwelche anderen Gegenstände als eine Compact Disc in den Disc-Schlitz zu schieben, da dies eine Funktionsstörung oder Beschädigung verursachen kann.
- Keine Adapter für 8-cm-Discs verwenden.

Riproduzione di un certo brano specifico
(per mezzo del telecomando)

Con il selettore di funzione sulla posizione CD, premere i seguenti tasti per la lettura dei brani corrispondenti:

Per la lettura del brano No. Premere

- da 1 a 9: 1 9
- 10: 10/0
- 11 o oltre: 11/>10, e poi il numero desiderato

Esempio: per la lettura dei brani

- 15 premere: 11/>10 1 5
- 20 premere: 11/>10 2 10/0

Il tasto DISPLAY può essere usato per passare dal "tempo totale di riproduzione" al "tempo di riproduzione rimanente" (S. pag. 89).

NOTE:

- Non tentare di inserire contemporaneamente due compact disc, e non inserire nella fessura del disco oggetti diversi dai dischi, per evitare possibili conseguenti disfunzioni o danni.
- Non usare adattatori per i compact disc da 8 cm.

HOW TO HANDLE CASSETTE TAPES

Is the tape loose, or is some of the tape sticking out of the cassette?

This will damage the tape itself. To remove the slack, insert a pencil into the spool and gently wind it.

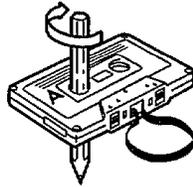

Safekeeping

Put the cassette tape back into its case and store it in a location not exposed to magnetic fields, humidity, dust, or oil.

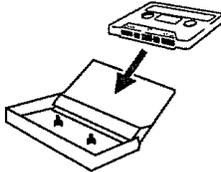

TIPS ON USING CASSETTE TAPES

- Leader tape (which does not allow sound to be recorded over it) is provided at the beginning of a cassette tape. Start recording after allowing the tape to run for approx. 5 seconds so that the leader tape clears the recording head.
- Forwarding or reversing the cassette tapes before recording prevents damage to the unit caused by tape slack.

Do not use tapes longer than 90 minutes.

Since tapes longer than 90 minutes are so thin, they easily jam in the pinch roller and capstan, and they are susceptible to other trouble such as irregular winding. Try not to use them with this unit.

How can you prevent accidental erasure?

When the tab on the cassette shell is broken out with the tip of a screwdriver, it will not be possible to activate the recording function even by pressing the REC PAUSE button, so valuable recordings will not be erased in error.

When you want to record again on a cassette with bro-

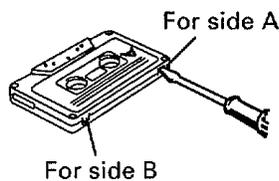

ken erasure prevention tabs, cover the hole with a double layer of adhesive tape. With TYPE II (HIGH/CrO₂) tapes, be sure not to cover the tape-type detection holes.

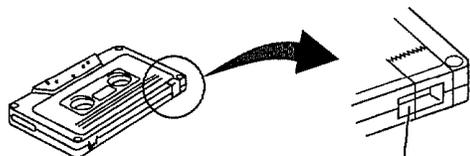

Be sure not to cover the tape-type detection holes.

COMMENT MANIPULER LES CASSETTES

La bande est-elle relâchée ou une partie de la bande sort-elle de la cassette ?

Cela endommagera la bande elle-même. Pour supprimer le jeu, introduisez un crayon dans le moyeu de la bobine et enroulez la bande doucement.

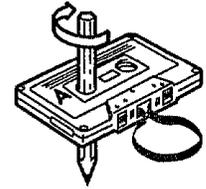

Rangement

Remettez la cassette dans son boîtier et rangez-la dans un endroit où elle ne sera pas exposée à un champ magnétique, à l'humidité, à la poussière ou à de l'huile.

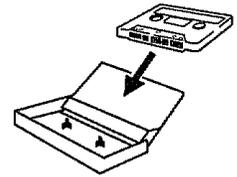

CONSEILS SUR L'UTILISATION DES BANDES CASSETTES

- Une bande amorce (qui ne permet pas d'enregistrer le son) se trouve au début des bandes cassettes. Commencez l'enregistrement après avoir laissé défiler la bande pendant approx. 5 secondes de sorte que la bande amorce dépasse la tête d'enregistrement.
- Le défilement d'une bande cassette en avance rapide ou rembobinage avant un enregistrement évite que l'appareil reçoive un choc du fait d'un jeu de la bande.

N'utilisez pas de bandes de plus de 90 minutes.

Les bandes de plus de 90 minutes étant très fines, elles se prennent facilement dans le galet-presseur et le cabestan et elles sont susceptibles de poser d'autres problèmes comme un enroulement irrégulier. Essayez de ne pas en utiliser avec cet appareil.

Comment un effacement accidentel peut-il être évité ?

Lorsque la languette de la cassette est brisée avec le bout d'un tournevis, il n'est plus possible d'activer la fonction d'enregistrement en appuyant sur la touche REC PAUSE; des enregistrements importants ne seront donc pas effacés par erreur.

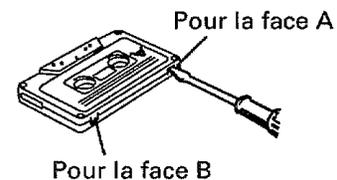

Pour enregistrer de nouveau sur une cassette dont les languettes ont été brisées, recouvrez l'emplacement de la languette avec une double couche de ruban adhésif. Avec les bandes de TYPE II (Position HIGH/CrO₂), veillez à ne pas recouvrir les orifices de détection de type de bande.

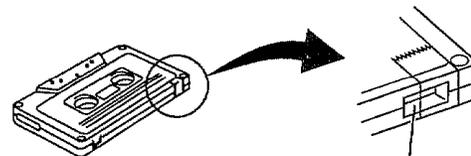

Veillez à ne pas recouvrir les orifices de détection de type de bande.

HANDHABUNG VON CASSETTENBÄNDERN

Ist das Band lose gewickelt, oder befindet sich ein Teil des Bands außerhalb der Cassette?

Dies kann eine Beschädigung des Bands verursachen. Einen Bleistift in eines der Spulenlöcher einführen und drehen, um das Band zu straffen.

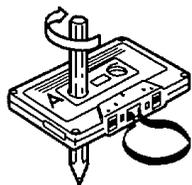

Aufbewahrung

Cassetten nach dem Gebrauch stets in ihren Schachteln unterbringen und an einem Ort aufbewahren, wo sie vor Magnetfeldern, Feuchtigkeit, Staub und Öl geschützt sind.

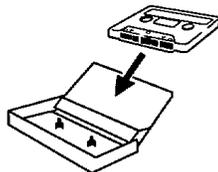

NÜTZLICHE HINWEISE ZUM GEBRAUCH VON CASSETTEN

- Am Anfang von Cassettenbändern befindet sich ein Vorspannband (das nicht bespielt werden kann). Mit der Aufnahme erst beginnen, nachdem das Band etwa 5 Sekunden lang gelaufen ist, so daß das Vorspannband den Aufnahmekopf vollständig passiert hat.
- Durch schnelles Vor- oder Rückspulen des Bands vor Beginn einer Aufnahme wird es gestrafft. Dies verhindert eine Beeinträchtigung der Aufnahme durch Bandschlaufen.

Keine Cassettenbänder mit einer Länge von mehr als 90 Minuten verwenden.

Da Bänder länger als C-90 sehr dünn sind, verfangen sie sich leicht an Andruckrolle oder Tonwelle und sind auch für unregelmäßige Wicklung anfällig. Daher sollten solche Bänder nicht mit diesem Gerät verwendet werden.

Schutz gegen versehentliches Löschen

Wenn die Löschschtzunge am Cassettengehäuse mit der Spitze eines Schraubenziehers herausgebrochen wird, kann die Aufnahmefunktion nicht aktiviert werden, auch wenn die Aufnahmetaste (REC PAUSE) gedrückt wird, so daß wertvolle Aufnahmen nicht versehentlich gelöscht werden.

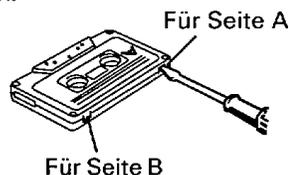

Um eine Cassette mit herausgebrochenen Löschschtzungen erneut bespielen zu können, einfach die nach Entfernen der Löschschtzungen entstandenen Öffnungen doppelschichtig mit Klebestreifen überkleben. Bei Verwendung von Cassetten vom TYP II (HIGH/CrO₂-Band) darauf achten, daß die Bandkennöffnungen nicht blockiert werden.

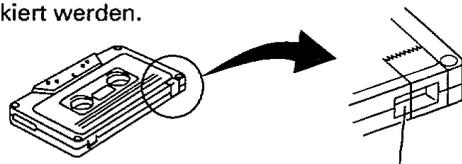

Die Bandkennöffnungen nicht blockieren.

AVVERTENZE PER L'USO DELLE CASSETTE

Il nastro è allentato, o una porzione del nastro risulta parzialmente sporgente fuori dalla cassetta.

In queste condizioni il nastro rischia di subire danni. Per riprendere l'allentamento inserire una matita, o simili, nel mozzo della bobina e riavvolgere lentamente il nastro.

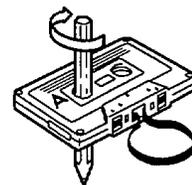

Conservazione dei nastri

Rimettere la cassetta nel suo contenitore e conservarla in un luogo non esposto a campi magnetici, umidità, polvere, fumi oleosi, e simili.

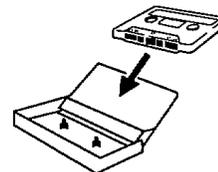

SUGGERIMENTI PER L'USO DELLE NASTROCASSETTE

- I nastri delle cassette sono dotati di una porzione guida iniziale sulla quale la registrazione non è possibile. Iniziare quindi la registrazione dopo aver fatto scorrere il nastro per circa 5 secondi, in modo che la porzione guida iniziale oltrepassi la testina di registrazione.
- Si consiglia di riavvolgere o di far avanzare rapidamente il nastro prima di riportarlo alla posizione desiderata per l'inizio della registrazione, per evitare eventuali strappi dovuti alla presenza di allentamenti all'interno del nastro stesso.

Non usare nastri di durata superiore a 90 minuti

I nastri di lunghezza superiore a 90 minuti sono molto sottili e possono facilmente rimanere impigliati nel rullo pressore e nel cabestano, impedendone il movimento e causando quindi un avvolgimento irregolare. Con questo apparecchio si consiglia quindi di usare solamente nastri di durata inferiore a 90 minuti.

Prevenzione delle cancellazioni accidentali

Rompendo, con la punta di un cacciavite o simili, la linguetta che si trova sul dorso della nastrocassetta, diviene impossibile attivare la funzione di registrazione, anche se si preme il tasto REC PAUSE. Le registrazioni importanti potranno così essere protette da cancellazioni accidentali.

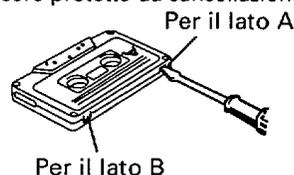

Per registrare di nuovo su una cassetta alla quale sono state tolte le linguette protettive sarà poi sufficiente coprire i fori con un pezzo di nastro adesivo un po' spesso. In questo caso, con i nastri del TIPO II (al cromo [HIGH/CrO₂]) fare attenzione a non bloccare i fori di individuazione del tipo di nastro.

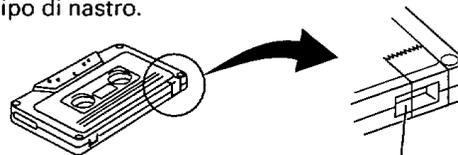

Fare attenzione a non coprire i fori di individuazione del tipo di nastro.

PLAYING CASSETTE TAPES

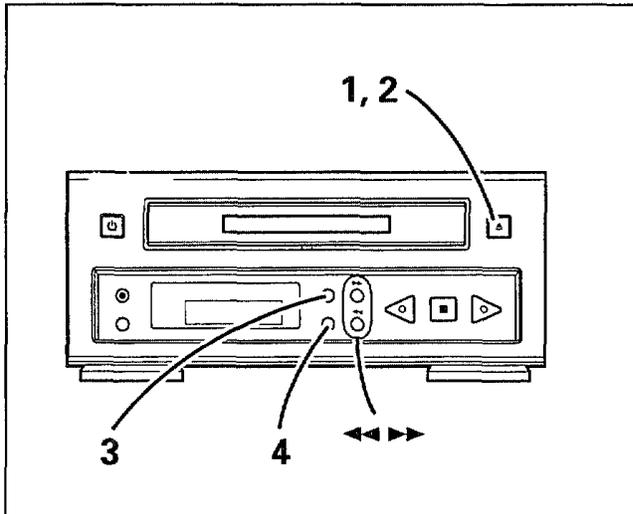

LECTURE DE CASSETTES

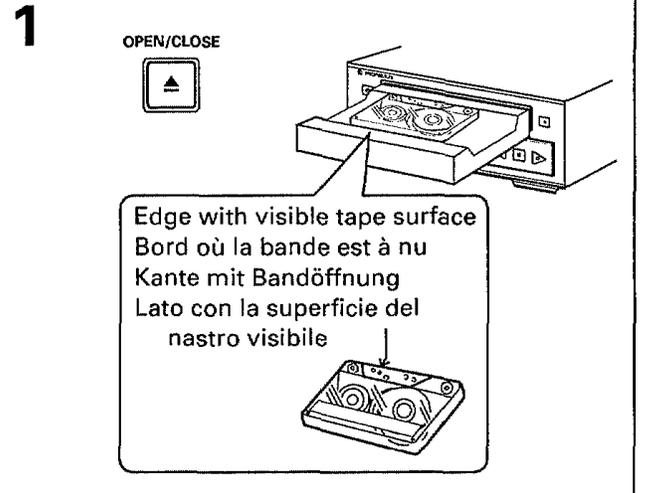

BASIC OPERATIONS

Are the heads clean? (☞ P. 132)

1. Insert a cassette tape.

Be sure to insert the cassette in the direction shown. Inserting the cassette backwards will cause a malfunction or damage.

2. Close the cassette tray.

3. Select the Dolby NR setting

Each time the button is pressed, the Dolby NR function changes alternately as shown. Always select the same NR setting for playback as that used during recording (if a tape was recorded using Dolby B, use Dolby B for playback, etc.)

4. Select the reverse mode

- ☐: Single side play (playback stops after one side)
- ☐D: Stops after completion of playback in the ◀ direction.
- ☐☐D: Continuous repeat playback of both sides, up to a maximum of 16 tape sides.

5. Press PLAY button

The playback indicator will light. Playback will begin in the direction of the lighted button.

Stop playback	
Fast forward, rewind ● Press while tape is in stop mode	
Reset counter to 0000	COUNTER RESET

- When loading a cassette tape, if the A surface is placed facing upwards, the forward direction button (▶) will indicate side A and the reverse direction button (◀) will indicate side B.

OPERATIONS DE BASE

Les têtes sont-elles propres? (☞ P. 133)

1. Installez une cassette.

Prenez soin d'installer la cassette dans la direction indiquée, car son insertion à l'envers provoquerait une panne.

2. Refermer le plateau de cassette.

3. Sélectionnez le réglage Dolby NR.

A chaque poussée sur la touche, la fonction Dolby NR change dans l'ordre indiqué. Pour la lecture, sélectionnez toujours le même réglage que lors de l'enregistrement (si la cassette a été enregistrée avec le circuit Dolby B, utilisez Dolby B pour sa lecture, etc.).

4. Sélection le mode d'inversion

- ☐: Lecture d'une face (l'appareil s'arrête quand une face a été reproduite).
- ☐D: S'arrête à la fin de la lecture dans le sens ◀.
- ☐☐D: Lecture continue et répétée des deux faces jusqu'à 16 faces au maximum.

5. Appuyez sur la touche PLAY.

Le voyant de lecture s'allume et la lecture commence dans le sens de la touche éclairée.

Arrêt de la lecture	
Avance rapide, rebobinage ● Appuyez pendant que la bande est en mode d'arrêt	
Remise du compteur à 0000	COUNTER RESET

- Si la face A d'une cassette est dirigée vers le haut lors de sa mise en place, la touche de sens avant (▶) indiquera la face A et la touche de sens arrière (◀) indiquera la face B.

WIEDERGABE VON CASSETTEN

2 OPEN/CLOSE 

3 DOLBY NR  DOLBY B → DOLBY C
OFF ←

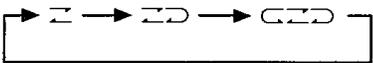
4 REV MODE  

5  

RIPRODUZIONE DI NASTROCASSETTE

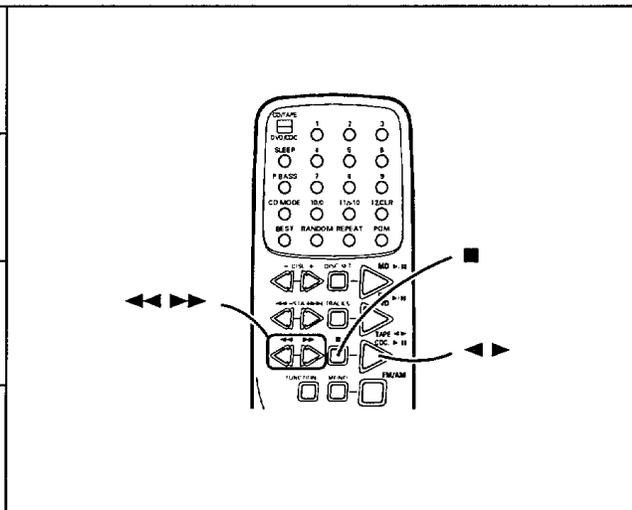

GRUNDLEGENDE BEDIENUNG

Sind die Tonköpfe sauber? (S. 134)

- Eine Cassette in das Cassettenfach einsetzen.**
Darauf achten, die Cassette wie in der Abbildung gezeigt einzusetzen. Wird die Cassette verkehrt herum eingesetzt, kann eine Funktionsstörung oder eine Beschädigung verursacht werden.
- Das Cassettenfach schließen.**
- Die gewünschte Dolby-Funktion einstellen.**
Bei jeder Betätigung der Taste wechselt die Einstellung der Dolby-Rauschunterdrückung wie in der Abbildung gezeigt. Zur Wiedergabe stets die gleiche Einstellung der Dolby-Rauschunterdrückung wählen, mit der die Cassette bespielt wurde (wenn ein Band mit Dolby B aufgezeichnet wurde, Dolby B zur Wiedergabe wählen usw.).
- Die gewünschte Bandlaufumkehr-Betriebsart einstellen.**
 - : Wiedergabe einer einzigen Seite (Bandlauf stoppt am Ende der jeweiligen Bandseite.)
 - : Der Bandlauf stoppt am Ende der Wiedergabe in ←-Richtung.
 - : Wiederholte Wiedergabe beider Seiten (beide Seiten werden bis zu achtmal abgespielt.)
- Die PLAY-Taste drücken.**
Die Wiedergabeanzeige leuchtet auf. Die Wiedergabe beginnt in der Richtung der jeweils leuchtenden Taste.

Stoppen der Wiedergabe	
Schnellvorlauf, Rückspulen ● In der Stopp-Betriebsart drücken.	
Rückstellen des Zählwerks auf "0000"	COUNTER RESET 

- Wenn Seite A beim Einsetzen der Cassette nach vorn weist, zeigt die Vorwärtsrichtungs-Taste (▶) Seite A an, die Rückwärtsrichtungs-Taste (◀) Seite B.

OPERAZIONI PRINCIPALI

Verificare che le testine siano pulite (pag. 135)

- Inserire la nastrocassetta**
La cassetta deve essere inserita nella direzione indicata. L'inserimento della cassetta in posizione inversa può causare disfunzioni o danni.
- Richiudere il piatto portadischi.**
- Selezionare una predisposizione per il sistema di riduzione del rumore Dolby NR**
Ad ogni successiva pressione del tasto la funzione Dolby NR cambia nel modo indicato in figura. Per la riproduzione, selezionare la stessa modalità NR che era stata usata per la registrazione di quella particolare cassetta (cioè, se un nastro, ad esempio, era stato registrato con la modalità Dolby B, deve essere riprodotto usando la stessa modalità Dolby B).
- Selezionare la modalità di inversione desiderata**
 - : Lettura di un solo lato del nastro (la riproduzione si ferma alla fine del primo lato)
 - : La riproduzione si ferma al termine della riproduzione nella direzione ◀.
 - : Riproduzione ripetuta e continua di entrambi i lati del nastro, sino ad un massimo di 16 lati del nastro.
- Premere il tasto PLAY**
L'indicazione di riproduzione si illumina. La riproduzione ha inizio nella direzione del tasto che si illumina.

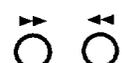
Per arrestare la riproduzione	
Per l'avanzamento veloce e il riavvolgimento ● Premere questi tasti con il nastro in posizione di arresto	
Per riportare il contanastro alla posizione 0000	COUNTER RESET 

- Inserendo una cassetta, se la superficie del lato A è rivolta verso l'alto, il tasto di direzione in avanti (▶) indica il lato A, mentre il tasto di direzione inversa (◀) indica il lato B.

PLAYING CASSETTE TAPES

TO SEARCH FOR A PARTICULAR TRACK (MUSIC SEARCH)

While the cassette deck is in the playback mode, press either the fast forward or the rewind buttons.



When playback is in ► direction:

Pressing ◀◀ will return the tape to the beginning of the currently playing track.

Pressing ▶▶ will advance the tape to the beginning of the next track.



When playback is in ◀ direction:

Pressing ◀◀ will advance the tape to the beginning of the next track.

Pressing ▶▶ will return the tape to the beginning of the currently playing track.

Pressing the buttons multiple times will advance or return the tape to tracks located farther away from the current track position (up to a maximum of 15 tracks in either direction from the current position).

Example: While playing track 3 in the ► direction:

If the ▶▶ button is pressed two times, tape will be advanced to the beginning of track 5.



If the ◀◀ button is pressed two times, tape will be returned to the beginning of track 2.

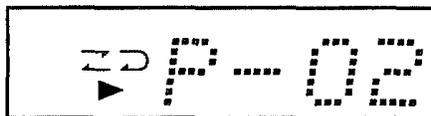

- The music search function operates only when a non-recorded interval of about 4 seconds is present between tracks.
- The music search function may not operate correctly if the player cannot discriminate a 4-second non-recorded interval between tracks (tapes with high levels of noise, tracks of music with silent portions, etc.).

LECTURE DE CASSETTES

RECHERCHE D'UNE PLAGE PARTICULIERE (RECHERCHE MUSICALE)

La platine-cassette étant en mode de lecture, appuyez sur la touche d'avance rapide ou celle de rebobinage.



Quand la lecture se fait dans le sens ►:

Une poussée sur ◀◀ fait revenir la bande au début de la plage actuellement en cours de lecture.

Une poussée sur ▶▶ fait avancer la bande au début de la plage suivante.



Quand la lecture se fait dans le sens ◀:

Une poussée sur ◀◀ fait avancer la bande au début de la plage suivante.

Une poussée sur ▶▶ fait revenir la bande au début de la plage actuellement en cours de lecture.

Des poussées successives feront avancer ou reculer la bande aux plages voulues par rapport à la plage actuelle (jusqu'à un maximum de 15 plages dans les 2 sens par rapport à la plage actuelle).

Exemple: Pendant la lecture de la Plage 3 dans le sens ►:

Si la touche ▶▶ est actionnée deux fois, la bande avance au début de la plage 5.



Si la touche ◀◀ est actionnée deux fois, la bande revient au début de la plage 2.



- La fonction de recherche musicale ne peut agir que si des espaces vierges d'environ 4 secondes sont insérés entre les plages successives.
- Il se peut que la fonction de recherche musicale n'agisse pas correctement si la platine ne peut pas déceler les espaces vierges de 4 secondes (sur des bandes à parasites importants ou présentant des passages en pianissimo, par exemple).

AUFSUCHEN EINES BESTIMMTEN TITELS (MUSIKSUCHLAUF)

In der Wiedergabe-Betriebsart des Cassettendecks die Schnellvorlauf- bzw. die Rückspultaste drücken.



Bei Wiedergabe in ►-Richtung:

Nach Drücken von ◀◀ wird das Band an den Anfang des laufenden Titels zurückgespult.
Nach Drücken von ▶▶ wird das Band an den Anfang des nächsten Titels vorgespult.



Bei Wiedergabe in ◀-Richtung:

Nach Drücken von ◀◀ wird das Band an den Anfang des nächsten Titels vorgespult.
Nach Drücken von ▶▶ wird das Band an den Anfang des laufenden Titels zurückgespult.

Nach mehrfache Betätigung der jeweiligen Taste wird die entsprechende Anzahl von Titeln in Vorwärts- bzw. Rückwärtsrichtung übersprungen (bis zu 15 Titel von der aktuellen Bandstelle aus).

Beispiel: Bei Wiedergabe des 3. Titels in ►-Richtung: Wird die ▶▶-Taste zweimal gedrückt, so wird das Band an den Anfang des 5. Titels vorgespult.



Wird die ◀◀-Taste zweimal gedrückt, so wird das Band an den Anfang des 2. Titels zurückgespult.



- Die Musiksuchlauf-Funktion arbeitet nur, wenn sich Leerstellen von ca. 4 Sekunden Dauer zwischen den einzelnen Titeln befinden.
- Die Musiksuchlauf-Funktion arbeitet u.U. nicht einwandfrei, wenn das Cassettendeck Leerstellen von 4 Sekunden Dauer nicht erkennen kann (z.B. bei Bändern mit hohem Rauschanteil, Titeln mit signalfreien Stellen usw.).

RICERCA DI UN CERTO BRANO SPECIFICO (RICERCA MUSICALE)

Con il deck a cassette in modalità di riproduzione, agire su uno dei due tasti di avanzamento o retrocessione veloce.



Se la riproduzione si trova in direzione ►:

Premendo ◀◀ si fa ritornare il nastro all'inizio del brano in corso di riproduzione al momento.
Premendo ▶▶ si fa avanzare il nastro all'inizio del brano successivo.



Se la riproduzione si trova in direzione ◀:

Premendo ◀◀ si fa avanzare il nastro all'inizio del brano successivo.
Premendo ▶▶ si fa ritornare il nastro all'inizio del brano in corso di riproduzione al momento.

Premendo i tasti più volte, il nastro avanza o retrocede sino a brani ubicati lontano dalla posizione del nastro al momento (sino ad una distanza massima di 15 brani dalla posizione del momento, in entrambe le direzioni).

Esempio: Durante la riproduzione del brano 3 in direzione ►:
Premendo 2 volte il tasto ▶▶, il nastro viene fatto avanzare sino all'inizio del brano 5.



Premendo 2 volte il tasto ◀◀, il nastro viene fatto retrocedere sino all'inizio del brano 2.



- La funzione di ricerca musicale opera solo se fra i brani registrati esiste un intervallo non registrato di almeno 4 secondi.
- Nei casi in cui il lettore non sia in grado di distinguere un intervallo non registrato di 4 secondi fra un brano e l'altro da altri tipi di intervalli (spazi fra un brano e l'altro su un nastro con rumore di fondo molto alto, brani di musica con lunghi silenzi all'interno del brano stesso, ecc.), la funzione di ricerca musicale potrebbe non operare in modo corretto.

PLAYING CASSETTE TAPES

Auto Tape Selector

This function uses the tape-type detection holes located on the edge of the cassette to determine the type of tape used, and adjust the player automatically to the appropriate bias and equalization settings.

- Ⓐ Erasure-prevention tabs
- Ⓑ Tape-type detection holes

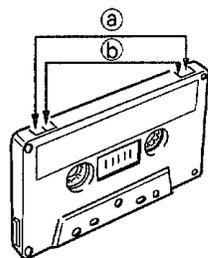

TYPE II (CrO₂/HIGH)

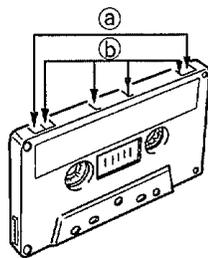

TYPE IV (METAL)

NOTE:

When affixing labels to cassette tapes, do not superimpose one label on top of another. Apply only one label.



LECTURE DE CASSETTES

Sélection automatique de bande

Cette fonction utilise les orifices de détection, prévus sur l'arête des cassettes, afin de déterminer quel type de bande est utilisé et ajuster en conséquence les paramètres de polarisation et d'égalisation de façon automatique.

- Ⓐ Segments anti-effacement
- Ⓑ Orifices de détection du type de bande

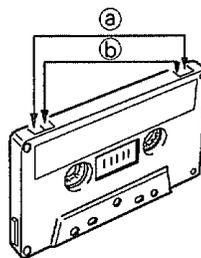

TYPE II (CrO₂/HIGH)

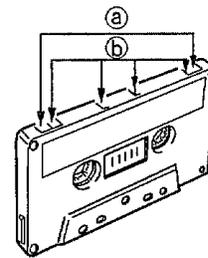

TYPE IV (METAL)

REMARQUE:

Si vous collez des étiquettes sur les cassettes, ne les superposez pas. Collez-en une seule.



Regarding the Dolby NR System

The Dolby NR system is provided to reduce the high-frequency "hiss" noise frequently produced during playback. The Dolby NR system operates by slightly boosting a low-volume portion of the high-frequency range most noticeable as noise, then by attenuating that boosted range by the same amount during playback, thus returning it to its original level and simultaneously reducing the level of noticeable hiss.

When a tape is recorded with the Dolby NR system turned on, it should be played back using the same Dolby NR system setting as that used during recording. Recording a tape with Dolby NR turned OFF and playing it back with Dolby NR turned ON, or vice versa, will make it impossible to reproduce the same quality of sound as the original source.

A propos du système Dolby NR

Le circuit réducteur de bruit Dolby est prévu pour atténuer le "sifflement" de haute fréquence qui est parfois produit au cours de la lecture. Le circuit Dolby agit en accentuant légèrement les parties à faible volume de la plage des hautes fréquences où le bruit est le plus notable. Au cours de la lecture, il atténue alors dans la même mesure la partie accentuée, la rétablissant à son état original et réduisant ainsi le niveau du sifflement de façon appréciable.

Quand une bande est enregistrée en intercalant le circuit Dolby, elle doit être reproduite en utilisant le même réglage du circuit. Si une bande enregistrée avec intercalage du circuit Dolby est reproduite sans celui-ci ou vice versa, il sera impossible de restituer la qualité des sons de la source originale.

Automatischer Bandsortenwähler

Diese Funktion ermittelt die Bandsorte der eingesetzten Cassette anhand der Bandkennöffnungen im Cassettengehäuse und stellt das Cassettendeck automatisch auf die optimalen Vormagnetisierungs- und Entzerrungswerte ein.

- a) Löschschutzzungen
- b) Bandkennöffnungen

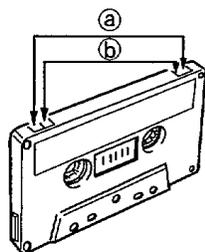

TYP II (CrO₂/HIGH-Band)

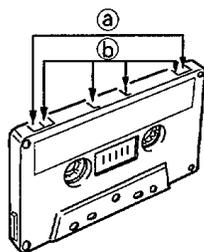

TYP IV (Metallband)

ANMERKUNG:

Nicht mehr als jeweils einen Aufkleber an der Cassette anbringen.



Aufkleber

Selezione automatica del nastro

Questa funzione fa uso dei fori di individuazione, ubicati sul dorso della cassetta, per determinare il tipo di nastro utilizzato, e regolare automaticamente l'apparecchio sulle predisposizioni di polarizzazione ed equalizzazione appropriate.

- a) Linguette di prevenzione dalle cancellazioni accidentali
- b) Fori di individuazione del tipo di nastro

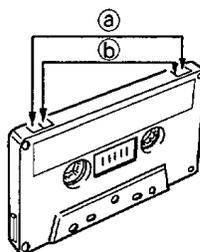

TIPO II (al cromo, posizione alta)

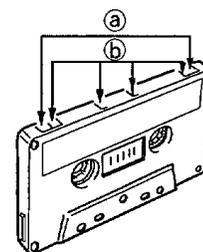

TIPO IV (di metallo)

NOTA:

Applicando etichette alla cassetta, evitare di apporre una etichetta sull'altra, ed utilizzarne solamente una.



Etichetta

Hinweise zum Dolby-Rauschunterdrückungs-system

Das Dolby-System reduziert das hochfrequente Bändergeräuschen, das gewöhnlich bei der Wiedergabe auftritt. Dazu wird der Pegel im kritischen Bereich der hohen Frequenzen, der hauptsächlich für das Rauschen verantwortlich ist, bei der Aufnahme angehoben und bei der anschließenden Wiedergabe um den gleichen Betrag abgesenkt. Auf diese Weise wird der ursprüngliche Signalpegel wiederhergestellt, während das Bandrauschen beträchtlich reduziert wird.

Bei der Wiedergabe einer mit Dolby-Rauschunterdrückung bespielten Cassette sollte die gleiche Einstellung des Dolby-Systems verwendet werden. Wird eine ohne Dolby-Rauschunterdrückung bespielte Cassette mit eingeschaltetem Dolby-System wiedergegeben bzw. umgekehrt, so kann die ursprüngliche Qualität der Tonsignale nicht reproduziert werden.

Nota sul sistema di riduzione del rumore Dolby NR

Il sistema di riduzione del rumore Dolby NR serve a ridurre i rumori e i "sibili" ad alta frequenza che si verificano spesso durante la riproduzione. Il sistema Dolby NR funziona amplificando leggermente, durante la registrazione, una porzione a basso volume di quella gamma delle alte frequenze che viene solitamente percepita come rumore dall'orecchio umano, ed attenuando poi, durante la registrazione la stessa gamma che era stata amplificata, di un'entità uguale alla precedente amplificazione, riportando così la gamma stessa al livello originale, e riducendo contemporaneamente il livello dei sibili percepibili.

Se un nastro viene registrato con il sistema di riduzione del rumore Dolby NR attivato, deve essere poi riprodotto facendo uso dello stesso sistema Dolby NR che era stato utilizzato per la registrazione. Se si registra un nastro con la funzione Dolby disattivata e lo si riproduce con la funzione stessa attivata, o viceversa, è impossibile ottenere la stessa qualità di suono della sorgente originale.

RECORDING ON A CASSETTE TAPE

ENREGISTREMENT SUR CASSETTE

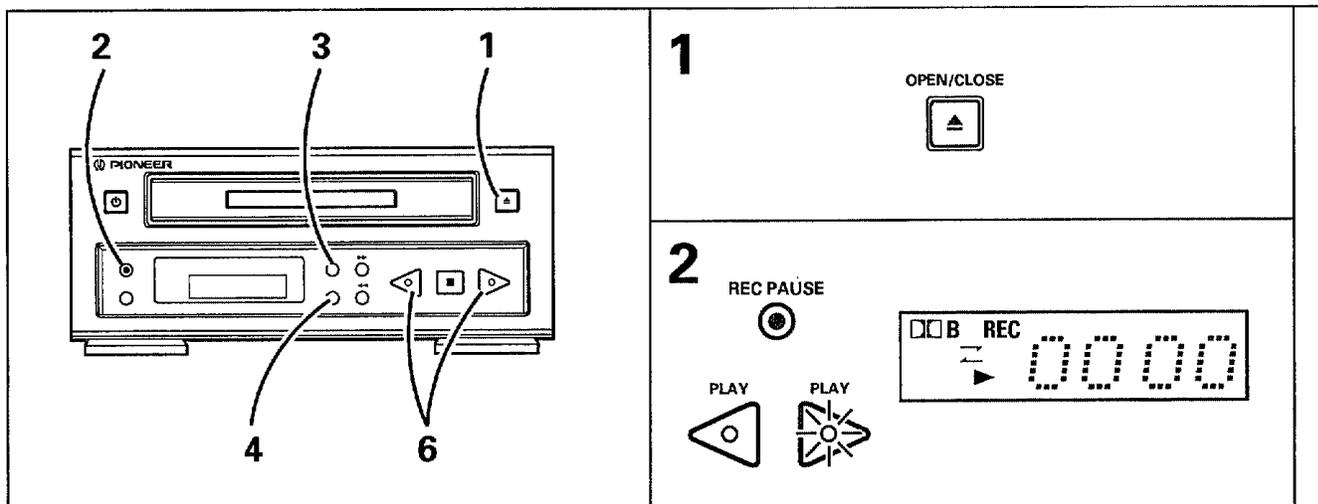

BASIC OPERATIONS

OPERATIONS DE BASE

Are the heads clean? (see P.132)

Les têtes sont-elles propres? (see P. 133)

1. Insert a cassette tape.

- Forward the tape past its leader section to expose the tape's magnetic surface. (see P. 62)
- Recording cannot be performed if the tape's erasure-prevention tabs have been broken.

1. Installez une cassette

- Faites défiler la bande au-delà de son amorce pour parvenir à la surface magnétique de la bande. (see P. 62)
- Un enregistrement sera impossible si les segments anti-effacement sont brisés.

2. Press the REC PAUSE button.

The PLAY button will also flash corresponding to the tape's current playback direction.

2. Appuyez sur la touche REC PAUSE.

La touche PLAY correspondant au sens de la lecture actuelle de la bande clignotera.

3. Select the desired Dolby NR mode.

3. Sélectionnez le mode Dolby NR approprié.

4. Select the desired reverse mode.

- : Recording stops after one side.
 , : If recording is started from side A (▶ direction), recording continues to side B (◀ direction).
 If recording is begun from side B (◀ direction), recording stops after completion of recording on side B only.

4. Sélectionnez le mode d'inversion souhaité.

- : L'enregistrement s'arrête à la fin d'une face.
 , : Si l'enregistrement a été lancé sur la face A (sens ▶), il se poursuit sur la face B (sens ◀).
 Si l'enregistrement a été lancé sur la face B (◀), il s'arrête à la fin de la face B.

5. Select the desired source component (function) on the receiver.

When recording a radio broadcast, tune in the desired station.

5. Sur l'ampli-sintoniseur stéréo, sélectionnez le composant de source (fonction) souhaité.

Pour enregistrer une émission de la radio, faites l'accord sur la station voulue.

6. Press the PLAY button.

Recording begins. The indicator flashes on the button corresponding to the direction of tape movement.

6. Appuyez sur la touche PLAY.

L'enregistrement commence. Le voyant de la touche correspondant au sens de défilement de la bande clignote.

7. Begin playing the source component selected in step 5.

- This unit is equipped with Auto Level Control, making it unnecessary to adjust the recording volume.

7. Commencez la lecture de la source sélectionnée à l'étape 5.

- Cet appareil est doté d'une Commande de Niveau Automatique, qui rend superflu tout réglage du volume d'enregistrement.

BANDAUFNAHME

REGISTRAZIONE SU NASTROCASSETTA

3

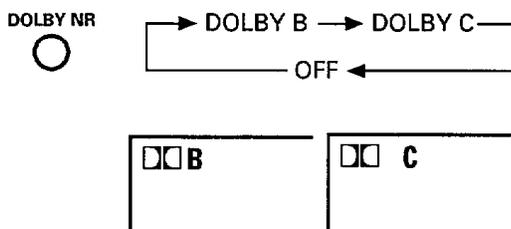

4



6



GRUNDLEGENDE BEDIENUNG

Sind die Tonköpfe sauber? (☞ S. 134)

1. Eine Cassette einsetzen.

- Das Band geringfügig vorspulen, bis das Vorspannband die Tonköpfe passiert hat (☞ S. 63).
- Auf einer Cassette, deren Löschsprünge herausgebrochen wurden, ist keine Aufzeichnung möglich.

2. Die REC PAUSE-Taste drücken.

Die der aktuellen Bandlaufrichtung entsprechende PLAY-Taste beginnt zu blinken.

3. Die gewünschte Dolby-Funktion einstellen.

4. Die gewünschte Bandlaufumkehr-Betriebsart einstellen.

- Z: Die Aufnahme stoppt am Ende der jeweiligen Bandseite.
- ZD, CZD: Wenn die Aufnahme auf Seite A (in ►-Richtung) gestartet wurde, wird sie nach Erreichen des Bandendes auf Seite B (in ◀-Richtung fortgesetzt).
Wurde die Aufnahme auf Seite B (in ◀-Richtung) gestartet, so stoppt sie am Bandende von Seite B.

5. Die gewünschte Programmquelle (Funktion) am Stereo-Receiver wählen.

Zur Aufnahme einer Rundfunksendung den gewünschten Sender abstimmen.

6. Die PLAY-Taste drücken.

Die Aufnahme beginnt. Die Anzeige der Wiedergabetaste, die der Bandlaufrichtung entspricht, blinkt.

7. Mit der Wiedergabe der in Schritt 5. gewählten Programmquelle beginnen.

- Dieses Cassettendeck ist mit einer Aussteuerungsautomatik ausgestattet, so daß der Aufnahmepegel nicht von Hand eingestellt zu werden braucht.

OPERAZIONI PRINCIPALI

Verificare che le testine siano pulite (☞ pag. 135)

1. Inserire la nastrocassetta

- Far avanzare leggermente il nastro oltre la parte guida iniziale sino a raggiungere la superficie magnetizzata del nastro stesso (☞ pag. 63)
- La registrazione non è possibile se le linguette di prevenzione dalle cancellazioni accidentali del nastro sono state spezzate.

2. Premere il tasto REC PAUSE.

Il tasto PLAY corrispondente alla direzione di riproduzione del nastro al momento si mette a lampeggiare.

3. Selezionare la desiderata predisposizione per il sistema di riduzione del rumore Dolby NR.

4. Selezionare la modalità di inversione desiderata

- Z: La registrazione si arresta al termine di un solo lato.
- ZD, CZD: Se la registrazione viene avviata dal lato A (direzione ►), continua anche sul lato B (direzione ◀).
Se la registrazione viene avviata dal lato B (direzione ◀), si arresta al termine della registrazione sul solo lato B.

5. Selezionare il componente (funzione) del sintonizzatore stereo per la sorgente sonora desiderata.

Per la registrazione da una stazione radio, sintonizzarsi sulla stazione stessa.

6. Premere il tasto PLAY

La registrazione ha inizio. L'indicazione del tasto che visualizza la direzione di movimento del nastro si mette a lampeggiare.

7. Avviare la riproduzione del componente sorgente, selezionato al punto 5.

- Questo apparecchio è dotato di Controllo Automatico del livello, il che rende inutile la regolazione del volume di registrazione. 71

RECORDING ON A CASSETTE TAPE

Stop recording:	 (on main unit)
Pause:	(During recording) REC PAUSE 
Recommence recording (after REC PAUSE button has been pressed):	 

NOTE:

The setting of the function selector cannot be changed during recording. (It can be changed during recording pause.)

The setting of the tone control (see P. 128) has no effect on the recording.

ENREGISTREMENT SUR CASSETTE

Arrêt de l'enregistrement:	 (sur unité principale)
Pause:	(Pendant l'enregistrement) REC PAUSE 
Reprise d'enregistrement (après une poussée sur la touche REC PAUSE)	 

REMARQUE:

Le réglage du sélecteur de fonction ne peut pas être changé pendant un enregistrement. (Il peut l'être toutefois pendant une pause à l'enregistrement.)

Le réglage de la commande de tonalité (voir P.128) est sans effet sur l'enregistrement.

STATION MEMORY (RADIO BROADCAST)

MEMORISATION DES STATIONS

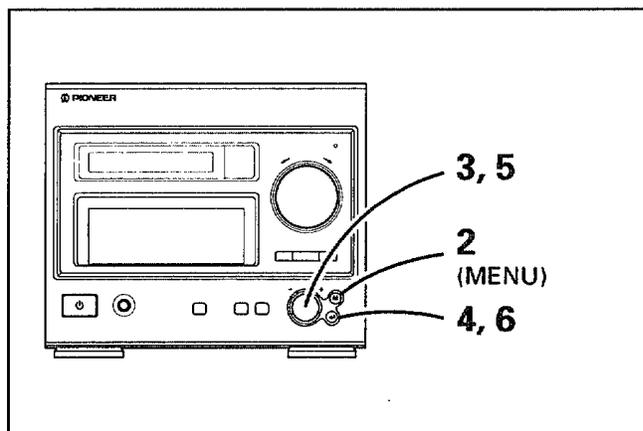

1

STA. MEMORY

A total of 24 FM and AM stations can be stored in the unit's memory to allow convenient tuning of your favorite stations.

Example: To store a station broadcasting at 90.0 MHz in station memory 2.

1. **Begin reception of the desired station.**
 - The current setting of the MONO button will also be stored as part of the station memory.
2. **Press the MENU button.**
3. **Rotate the MULTI JOG dial to select "STA.MEMORY".**
4. **Press the SET button.**
5. **Rotate the MULTI JOG dial to select the desired station memory position.**

Un maximum de 24 stations FM et AM peuvent être placées dans la mémoire de l'appareil pour faciliter le rappel de vos stations favorites.

Exemple: Pour placer la station émettrice de 90,0 MHz à la position 2 de la mémoire.

1. **Effectuez la syntonisation sur la station à mémoriser.**
 - Le réglage de la touche MONO sera également placé en mémoire.
2. **Appuyez sur la touche MENU.**
3. **Tournez la bague MULTI JOG pour sélectionner "STA.MEMORY".**
4. **Appuyez sur la touche SET.**
5. **Tournez la bague MULTI JOG pour sélectionner la position voulue dans la mémoire.**

BANDAUFNAHME

Stoppen der Aufnahme:	 (am Cassetdeck)
Aufnahmepause:	(während der Aufnahme) REC PAUSE 
Fortsetzen der Aufnahme (nach Drücken der REC PAUSE-Taste):	 

ANMERKUNG:

Während der Aufnahme kann die Einstellung der FUNCTION-Taste nicht geändert werden. (Im Aufnahmepausenzustand jedoch kann auf eine andere Programmquelle umgeschaltet werden.) Die Aufnahme wird von Änderungen der Klangregelung (☞ S. 129) nicht beeinflusst.

REGISTRAZIONE SU NASTROCASSETTA

Per arrestare la registrazione:	 (sull'apparecchio principale)
Arresto temporaneo (pausa):	Nel corso della registrazione: REC PAUSE 
Ripresa della registrazione (dopo che è stato premuto il tasto REC PAUSE):	 

NOTA:

La posizione del selettore di funzione non può essere modificata durante la registrazione, ma può essere modificata durante la pausa della registrazione. La predisposizione del comando del tono (☞ pag. 129) non ha alcun effetto sulla registrazione.

SENDERSPEICHERUNG

MEMORIA DELLA STAZIONE (TRASMISSIONE RADIO)

2

ST- 26h

3

ST- 26h
FM 90.00

Die Frequenzen von bis zu 24 UKW-/MW-Sendern können eingespeichert werden, um ein bequemes Abstimmen von Lieblingssendern zu ermöglichen.

Beispiel: Einspeichern des auf 90,0 MHz ausstrahlenden UKW-Senders in Speicherplatz Nr. 2

1. Den gewünschten Sender abstimmen.
 - Die aktuelle Einstellung der MONO-Taste wird ebenfalls für jeden Festsender mit eingespeichert.
2. Die MENU-Taste drücken.
3. Die MULTI JOG-Drehscheibe zur Wahl von "STA.MEMORY" drehen.
4. Die SET-Taste drücken.
5. Die MULTI JOG-Drehscheibe zur Wahl der gewünschten Speicherplatznummer drehen.

Nella memoria dell'apparecchio possono essere inserite sino a 24 stazioni FM ed AM, per consentire una più facile sintonizzazione sulle stazioni desiderate.

Esempio: Memorizzazione della stazione che trasmette a 90,0 MHz, nella posizione di stazione No. 2.

1. Avviare la ricezione della stazione desiderata.
 - Anche la posizione del tasto MONO al momento viene memorizzata.
2. Premere il tasto MENU.
3. Agire sulla manopola MULTI JOG sino a selezionare la voce "STA.MEMORY" (memoria delle stazioni).
4. Premere il tasto SET.
5. Agire sulla manopola MULTI JOG per selezionare la posizione di memoria desiderata per quella stazione.

STATION MEMORY (RADIO BROADCAST)

6. Press the SET button.

7. To store additional stations in memory, repeat steps 1-6.

If you wish to cancel the setting operation midway, press the MENU button again.

NOTE:

If a radio station is stored in a memory position containing previously stored station information, the previous station data will be overwritten by the new station data.

MEMORISATION DES STATIONS

6. Appuyez sur la touche SET.

7. Pour mémoriser d'autres stations, répétez les étapes de 1 à 6.

Si vous souhaitez annuler la mémorisation en cours, appuyez à nouveau sur la touche MENU.

REMARQUE:

Le fait de stocker une station radio dans une position de la mémoire a pour effet automatique d'effacer les données d'une autre station qui avait été mémorisée auparavant à la même position.

STATION CALL (Direct Tuning of Stations Stored in Memory)

RAPPEL DE STATION (Syntonisation directe des stations mémorisées)

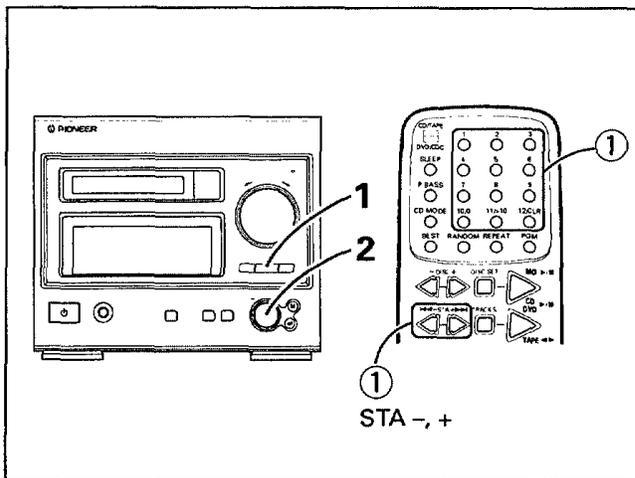

1

ST- ... ch

1. Press the FM/AM/STATION button so that the station display appears.

2. Rotate the MULTI JOG dial to select the desired station memory position.

● Using the remote control unit:

- ① When the function selector is set to tuner, press the number button corresponding to the desired station memory (1-12).
(The STA -, + buttons can also be used).
Press the number buttons twice to select memory positions 13-24.

Example:

- ① ① : To select station memory 13
② ② : To select station memory 14
12/CLR 12/CLR : To select station memory 24

Station memory refers to radio station frequencies stored in memory positions within the tuner.

1. Appuyez sur la touche FM/AM/STATION de manière à faire apparaître l'affichage de station.

2. Tournez la bague MULTI JOG pour sélectionner la position voulue de la mémoire.

● Sur la télécommande:

- ① Le sélecteur de fonction étant réglé sur Tuner, appuyez sur la touche numérique correspondant au numéro de la station en mémoire (de 1 à 12).
(La touche STA -, + peut être utilisée également.)
Appuyez deux fois sur les touches numériques pour sélectionner les numéros de mémoire de 13 à 24.

Example:

- ① ① : Pour sélectionner le numéro 13 de la mémoire
② ② : Pour sélectionner le numéro 14 de la mémoire
12/CLR 12/CLR : Pour sélectionner le numéro 24 de la mémoire

Les numéros de station en mémoire correspondent aux fréquences des stations mémorisées dans le tuner.

6. Die SET-Taste drücken.

7. Schritt 1. bis 6. wiederholen, um weitere Festsender einzuspeichern.

Um den Speichervorgang vorzeitig abzubrechen, die MENU-Taste erneut drücken.

ANMERKUNG:

Wenn eine Senderfrequenz in einen Speicherplatz eingegeben wird, der bereits mit einem Festsender belegt ist, so wird der frühere Inhalt des Speicherplatzes überschrieben.

**ABRUF GESPEICHERTER SENDER
(Festsender-Direktabstimmung)**

6. Premere il tasto SET.

7. Per memorizzare altre stazioni ripetere i passi da 1 a 6.

Per cancellare le operazioni di predisposizione prima del loro completamento, premere di nuovo il tasto MENU.

NOTA:

Se si memorizza una stazione in una posizione che ne contiene già un'altra, precedentemente memorizzata, quest'ultima viene cancellata e sostituita dalla nuova stazione.

RICHIAMO DELLA STAZIONE (sintonizzazione diretta di una stazione in memoria)

2



1



1. Die FM/AM/STATION-Taste betätigen, bis die Festsenderabruf-Anzeige erscheint.

2. Die MULTI JOG-Drehscheibe zur Wahl der gewünschten Speicherplatznummer drehen.

● Bei Verwendung der Fernbedienung:

① Bei Einstellung der FUNCTION-Taste auf "TUNER" die Nummer des Speicherplatzes über die entsprechenden Zifferntasten (1-12) eingeben.

(Die Tasten STA -, + können ebenfalls verwendet werden.)

Zur Wahl einer Speicherplatznummer zwischen 13 und 24 die Zifferntasten wie unten gezeigt jeweils zweimal betätigen.

Beispiele:

- : Zur Wahl von Speicherplatz Nr. 13
- : Zur Wahl von Speicherplatz Nr. 14
- : Zur Wahl von Speicherplatz Nr. 24

Bei den Festsendern handelt es sich um Senderfrequenzen, die in verschiedenen Speicherplätzen im Speicher des Tuners abgelegt worden sind.

1. Agire sul tasto FM/AM/STATION sino a quando compare l'indicazione delle stazioni.

2. Ruotare la manopola MULTI JOG per selezionare la posizione di memoria in cui si trova la stazione desiderata.

● Se si usa il telecomando:

① Se il selettore di funzione si trova sulla posizione di sintonizzatore, premere il numero corrispondente alla posizione della memoria della stazione desiderata (da 1 a 12).
Per questa ricerca si possono anche utilizzare i tasti STA - e +.
Per la selezione delle posizioni di memoria da 13 a 24 premere due volte il tasto numerico relativo.

Example:

- : Per selezionare la stazione nella posizione di memoria 13
- : Per selezionare la stazione nella posizione di memoria 14
- : Per selezionare la stazione nella posizione di memoria 24

La memoria della stazione si riferisce solamente alle frequenze delle stazioni radio memorizzate nelle posizioni del sintonizzatore.

RDS (Radio Data System) BROADCAST RECEPTION

What is RDS (Radio Data System)

In the RDS system, FM broadcast stations transmit such information as station name and program type in addition to audio signals. This unit receives and displays the following three kinds of data.

RT (Radio Text) data

A message transmitted from the broadcast station using a maximum of 64 characters.

PS (Program Service Name) data

This refers to the broadcast station name transmitted by an FM broadcast station.

PTY (Program Type) data

During reception of an FM program, this data indicates the type of program.

RECEPTION D'UNE EMISSION RDS (Système de Données Radio)

Qu'est-ce que le RDS (Système de Données Radio)?

Dans le système RDS, des stations de radio FM transmettent des informations telles que le nom de la station et le type de programme en plus des signaux audio. Cet appareil reçoit et affiche les trois sortes de données suivantes.

Données RT (Texte radio)

Un message transmis à partir de la station d'émission avec 64 caractères maximum.

Données PS (Nom du service programme)

C'est le nom de la station d'émission transmis par une station d'émission FM.

Données PTY (Type de programme)

Ces données indiquent le type de programme pendant la réception d'une émission FM.

The following are the 16 PTY data titles transmitted.

News

NEWS

Short accounts of facts, events and publicly expressed views, reportage and actuality.

Current affairs

AFFAIRS

Topical program enlarging upon the news. Presentation styles include documentary, debate and analysis.

Information

INFO

General information and advice, including Meteorological Reports/Forecasts, Consumer affairs, Medical help, etc.

Sport

SPORT

Program concerned with any aspect of Sport.

Education

EDUCATE

Program intended primarily to educate, of which the formal element is fundamental.

Drama

DRAMA

All radio plays and serials.

Culture

CULTURE

Aspects of National or Regional culture, including Religious affairs, Philosophy, Social Science, Language, Theatre, etc.

Science

SCIENCE

Programs about Natural Science and Technology.

Les 16 titres de données PTY suivants sont transmis :

Informations (News)

NEWS

Courts exposés de faits, événements et opinions exprimées publiquement, reportages et actualités.

Affaires courantes (Current affairs)

AFFAIRS

Programme sur les événements actuels, développant les informations. Styles de présentation comprenant documentaires, débats, analyses.

Renseignements (Information)

INFO

Renseignements et conseils généraux, y compris les rapports/prévisions météorologiques, les problèmes de consommateurs, l'assistance médicale, etc.

Sport

SPORT

Programme concerné par tous les aspects du sport.

Education

EDUCATE

Programme destiné principalement à éduquer, dont l'élément formel est fondamental.

Drame (Drama)

DRAMA

Toutes les pièces et feuilletons radiophoniques.

Culture

CULTURE

Aspects de la culture nationale ou régionale, y compris la religion, la philosophie, les sciences sociales, la langue, le théâtre, etc.

Science

SCIENCE

Programmes sur les sciences naturelles et la technologie.

RDS-SENDEREMPfang (Radio-Datensystem)

Das Radio-Datensystem (RDS)

Beim RDS-System strahlen UKW-Sender gemeinsam mit dem Tonsignal auch Daten wie Sendername und Programmtyp aus. Dieses Gerät kann die folgenden drei Arten von Daten empfangen und anzeigen.

Radio-Textdaten (RT)

Eine vom Sender ausgestrahlte Nachricht, die maximal 64 Zeichen enthalten kann.

Programmservice-Daten (PS)

Dies bezieht sich auf den Sendernamen, der von einem UKW-Sender ausgestrahlt wird.

Programmtyp-Daten (PTY)

Während des Empfangs einer UKW-Sendung kennzeichnen diese Daten den Typ des Programms.

Die 16 folgenden Titel von PTY-Daten werden ausgestrahlt.

Nachrichten

NEWS

Kurze Mitteilungen, Veranstaltungen und öffentlich vorgetragene Meinungen, Reportagen usw.

Aktuelle Fragen

AFFAIRS

Aktuelle Themen, die über die Nachrichten hinausgehen. Dazu gehören Dokumentarberichte, Debatten und Analysen.

Informationen

INFO

Allgemeine Informationen und Ratschläge, einschließlich von Wetterberichten/-vorhersagen, Verbraucherthemen, ärztlicher Hilfe usw.

Sport

SPORT

Programme, die sich mit jeder Art von Sportthemen befassen.

Bildung

EDUCATE

Programme, die vor allem formellen Bildungszwecken dienen.

Drama

DRAMA

Alle Arten von Hörspielen und Serien.

Kultur

CULTURE

Programme über Aspekte der nationalen oder regionalen Kultur, einschließlich religiöser, philosophischer, sozialer, sprachlicher Themen, Theater usw.

Wissenschaft

SCIENCE

Programme über naturwissenschaftliche und technische Themen.

RICEZIONE DI TRASMISSIONI RDS (Radio Data System)

Che cosa è il sistema RDS (Radio Data System)

Nel sistema RDS (Sistema di trasmissione dati via radio), le stazioni trasmettenti in FM, oltre ai segnali radio veri e propri, trasmettono anche informazioni varie quali il nome della stazione ed il tipo di programma. Questo apparecchio è in grado di ricevere e visualizzare i seguenti tre tipi di dati.

Dati RT (Radio Text = Teleradio)

L'emittente trasmette un messaggio di un massimo di 64 caratteri.

Dati PS (Program Service Name = Nome del programma)

L'emittente FM trasmette anche il nome della stazione.

Dati PTY (Program Type = Tipo di programma)

Nel corso della ricezione di un programma FM, questi dati visualizzano la categoria alla quale il programma appartiene.

I 16 titoli (tipi o categorie) di programmi trasmessi con i dati PTY sono i seguenti.

Notizie

NEWS

Brevi resoconti di fatti accaduti, opinioni, servizi e attualità.

Commentari

AFFAIRS

Programma che sviluppa le notizie attraverso documentari, dibattiti e analisi.

Informazioni

INFO

Informazioni e consigli di carattere generale, quali previsioni del tempo, informazioni per i consumatori, assistenza medica, ecc.

Sport

SPORT

Programmi sportivi.

Istruzione

EDUCATE

Programmi creati a scopo essenzialmente educativo, e quindi di carattere formale.

Teatro

DRAMA

Programmi di carattere teatrale, drammi e commedie, completi o a puntate.

Cultura

CULTURE

Aspetti della cultura nazionale o regionale, problemi di carattere religioso, filosofia, scienze sociali, lingua, teatro, ecc.

Scienza

SCIENCE

Programmi di scienze naturali, tecnica e tecnologia.

RDS (Radio Data System) BROADCAST RECEPTION

Varied

VARIABLE

Mainly speech-based, light-entertainment programs, such as Quizzes, Panel Games, Personality interviews, Comedy and Satire.

Pop

POP M

Commercial music of current popular appeal, often featuring the current record sales charts.

Rock

ROCK M

Contemporary modern music, usually written and performed by young musicians.

M.O.R.

M. O. R. M

(Middle of the Road Music), "Easy listening" music, often vocal and usually of short duration (less than 5 min.).

Light classics

LIGHT M

Classical Music for nonspecialist appreciation. Examples are instrumental music and choral works.

Serious classics

CLASSICS

Performances of major orchestral works, symphonies, chamber music etc., including Grand Opera.

Other music

OTHER M

Musical styles other than above categories. For example, Jazz, R & B, Folk, Country and Reggae.

Alarm

ALARM

Displayed only during reception of special emergency broadcasts.

FUNCTION OF DISPLAY/RDS BUTTON

Each time you press this button, the mode changes as follows:

FM:

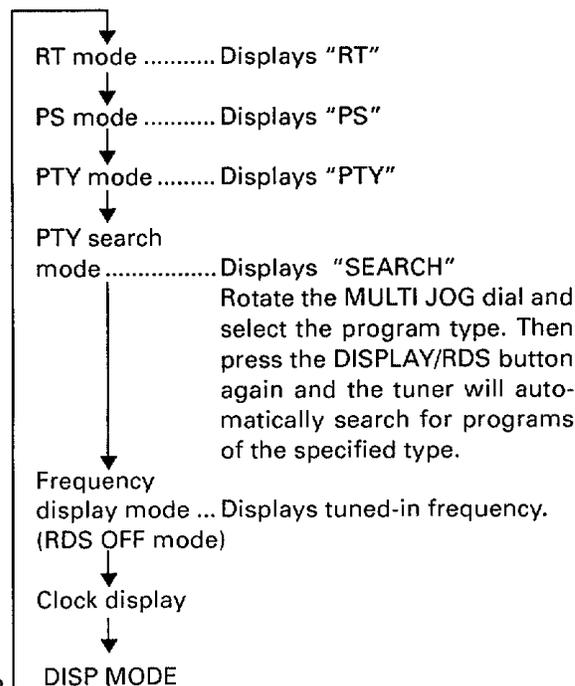

RECEPTION D'UNE EMISSION RDS (Système de Données Radio)

Divers (Varied)

VARIABLE

Programmes basés principalement sur la parole, le divertissement léger, comme jeux-concours, jeux de groupes, interviews de personnalités, comédie et satire.

Pop

POP M

Musique commerciale populaire actuelle, présentant souvent le hit parade des ventes de disques.

Rock

ROCK M

Musique moderne contemporaine, généralement écrite et exécutée par de jeunes musiciens.

M.O.R.

M. O. R. M

(Middle of the Road Music) Musique d'écoute facile, souvent vocale et généralement de courte durée (moins de 5 min.).

Musique classique légère (Light classics)

LIGHT M

Musique classique appréciée par les non spécialistes. La musique instrumentale et les chœurs en sont un exemple.

Musique classique sérieuse (Serious classics)

CLASSICS

Exécutions de majeures œuvres orchestrales, symphonies, musique de chambre, etc., y compris l'opéra.

Autre musique (Other music)

OTHER M

Styles de musique autres que les catégories ci-dessus. Jazz, R & B, Folk, Country et Reggae, par exemple.

Alarme

ALARM

Affiché uniquement pendant la réception d'émissions d'urgence spéciales.

FONCTION DE LA TOUCHE DISPLAY/RDS

A chaque poussée sur cette touche, le mode change comme suit:

FM:

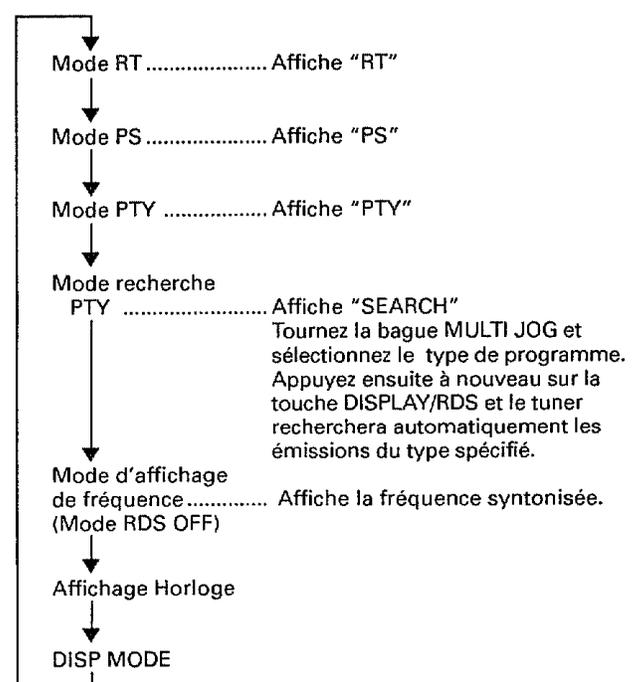

Verschiedenes

VARIED Hauptsächlich gesprochenes Material und Unterhaltungsprogramme wie Quiz-Sendungen, Spiele, Interviews, Komödie und Satire.

Pop

POP M Kommerzielle Popmusik, oft unter Angabe der Rangfolge in Hitlisten.

Rock

ROCK M Aktuelle Rockmusik, meist von jungen Musikern geschrieben und aufgeführt.

M.O.R.

M. O. R. M (Abkürzung von "Middle of the Road") U-Musik, meist Gesangstitel von kurzer Dauer (kürzer als 5 Minuten).

Leichte Klassik

LIGHT M Klassische Musik für Laien, z.B. Instrumentalmusik und Chorwerke.

Ernste Klassik

CLASSICS Darbietungen von Orchesterwerken, Sinfonien, Kammermusik usw. einschließlich von Opern.

Sonstige Musik

OTHER M Andere Musikrichtungen als in den obigen Kategorien enthalten, u.a. Jazz, R & B, Folk, Country und Reggae.

Alarm

ALARM Erscheint nur bei Empfang von besonderen Notdurchsagen.

FUNKTION DER DISPLAY/RDS-TASTE

Bei jeder Betätigung dieser Taste wechselt die Betriebsart in der folgenden Reihenfolge:
UKW (FM):

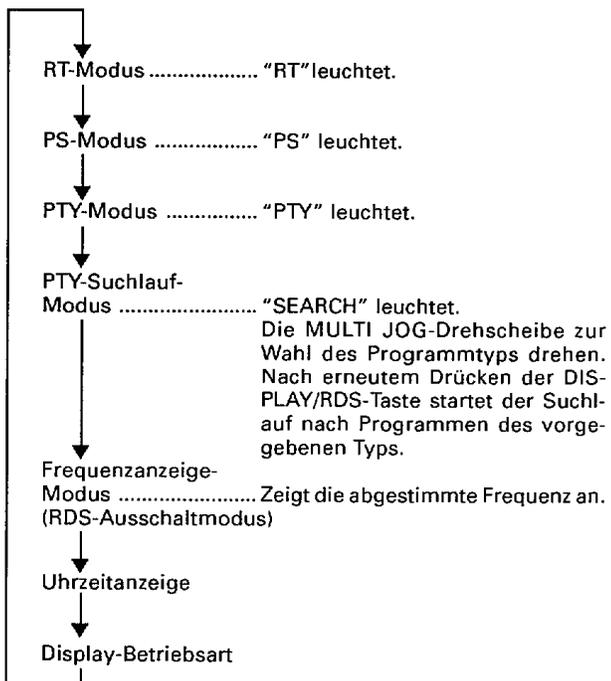

Varietà

VARIED Programmi di intrattenimento, basati essenzialmente su lunghe sezioni parlate: quiz, giochi, interviste con personaggi famosi, commedie e programmi umoristici.

Pop

POP M Musica della più ampia diffusione popolare, spesso presa dall'elenco dei dischi più venduti sul mercato.

Rock

ROCK M Musica moderna contemporanea, normalmente scritta e suonata da giovani musicisti.

Musica "a mezza strada"

M. O. R. M Musica "non impegnativa", spesso cantata, e normalmente di breve durata (meno di 5 min.).

Musica classica leggera

LIGHT M Musica classica di grande diffusione. Composizioni strumentali e corali.

Musica classica

CLASSICS Esecuzioni di grandi composizioni sinfoniche, musica da camera e lirica.

Altri generi di musica

OTHER M Musiche di tipi diversi da quelli sopracitati. Ad es.: jazz, rhythm & blues, folk, country e reggae.

Allarme

ALARM Compare solamente in caso di trasmissioni radio per emergenze.

FUNZIONE DEL TASTO DISPLAY/RDS

Ad ogni pressione di questo tasto, la modalità cambia nel seguente ordine:

FM:

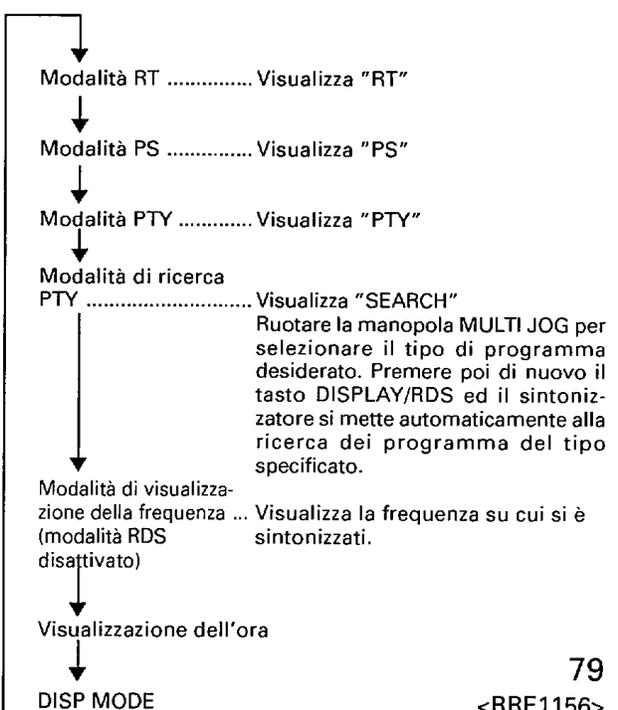

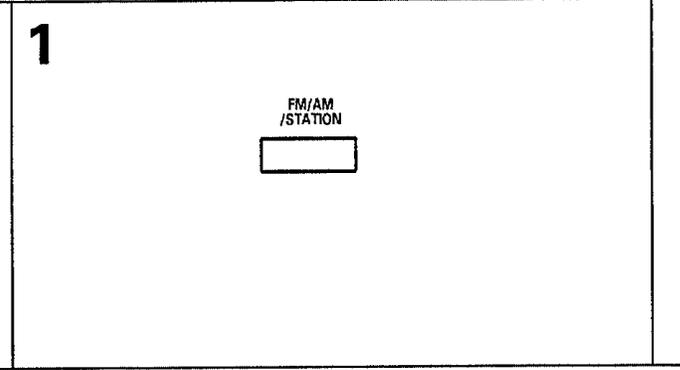
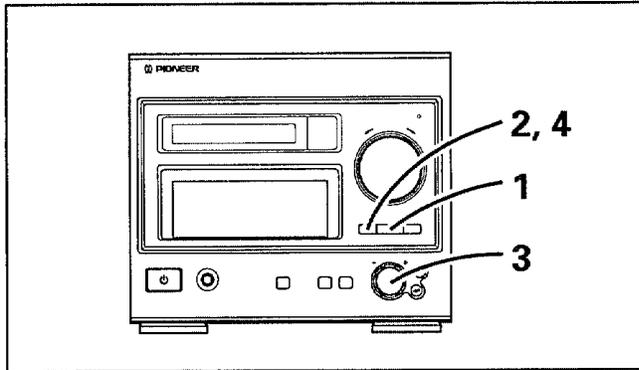

**SEARCHING FOR A DESIRED PROGRAM
BY PROGRAM TYPE (Program Type Search)**

You can search for an FM broadcast of a desired program type (PTY).

1. **Select FM with the FM/AM/STATION button.**
2. **Press the DISPLAY/RDS button to select the PTY search mode.**
"SEARCH" is displayed.
3. **Select the desired program type using the MULTI JOG dial.**
4. **When your desired program type is displayed, press the DISPLAY/RDS button.**
The search function begins from the next station after the currently selected one, and broadcast stations conforming to the input program type are automatically received. If more than one station of the same program type is found, they are received one after the other for 6 seconds each, starting with any presets. When the station you want is received, press the SET button. Search stops, and reception of that station continues.

NOTE:

When a broadcast of the selected program type cannot be found, search continues until the DISPLAY/RDS button is pressed.

**RECHERCHE D'UNE EMISSION
SOUHAITEE PAR TYPE DE PROGRAMME
(Recherche par Type de Programme)**

Il vous est possible de rechercher une émission FM du type de programme que vous souhaitez (PTY).

1. **Sélectionnez la gamme FM par la touche FM/AM/STATION.**
2. **Appuyez sur la touche DISPLAY/RDS pour sélectionner le mode de recherche PTY.**
Le message "SEARCH" est affiché.
3. **Sélectionnez le type de programme souhaité à l'aide de la bague MULTI JOG.**
4. **Quand le type de programme souhaité est affiché, appuyez sur la touche DISPLAY/RDS.**

La fonction de recherche se met en marche à partir de la station qui suit celle qui est actuellement choisie et les émissions, conformes au type de programme entré, sont automatiquement captées. Si plusieurs stations du même type sont trouvées, elles sont reproduites successivement pendant 6 secondes chacune, à commencer par les pré-réglées en mémoire. Quand la station souhaitée est entendue, appuyez sur la touche SET. La recherche s'arrête et la réception de cette station se poursuit.

REMARQUE:

Si une station du type de programme sélectionné ne peut pas être trouvée, la recherche se poursuit jusqu'à ce que la touche DISPLAY/RDS soit actionnée.

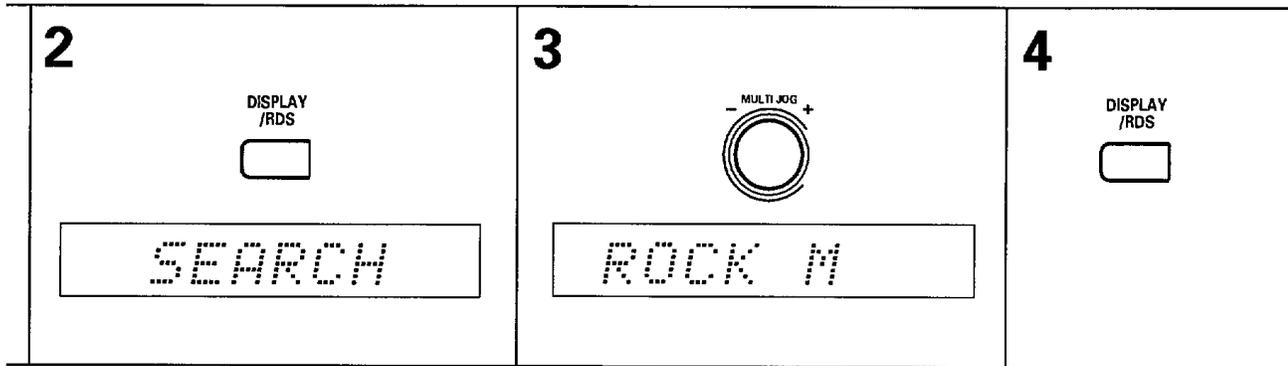

SUCHLAUF NACH EINEM GEWÜNSCHTEN PROGRAMM (Programmtyp-Suchlauf)

Ein automatischer Suchlauf nach einem UKW-Sender des gewünschten Programmtyps (PTY) kann ausgeführt werden.

1. Den UKW-Wellenbereich ("FM") mit der FM/AM/STATION-Taste wählen.
2. Die DISPLAY/RDS-Taste zur Wahl des PTY-Suchlauf-Modus betätigen.
Die Anzeige "SEARCH" erscheint im Display.
3. Den gewünschten Programmtyp mit der MULTI JOG-Drehscheibe wählen.
4. Wenn der gewünschte Programmtyp angezeigt wird, die DISPLAY/RDS-Taste drücken.

Der Suchlauf beginnt mit dem nächsten Sender hinter dem momentan abgestimmten Sender, und Sender des vorgegebenen Programmtyps werden automatisch abgestimmt. Werden mehrere Sender des gleichen Programmtyps aufgefunden, so werden diese der Reihe nach jeweils 6 Sekunden lang abgestimmt, ggf. angefangen mit den Festsendern. Sobald der gewünschte Sender empfangen wird, die SET-Taste drücken. Danach stoppt der Suchlauf, und der Empfang des betreffenden Senders wird fortgesetzt.

ANMERKUNG:

Wird kein Sender des gewählten Programmtyps aufgefunden, so wird der Suchlauf so lange fortgesetzt, bis die DISPLAY/RDS-Taste erneut gedrückt wird.

RICERCA DEL PROGRAMMA DESIDERATO PER TIPO DI PROGRAMMI (ricerca del tipo di programma)

Si può procedere alla ricerca della stazione FM che trasmette il tipo di programma (PTY) desiderato.

1. Con il tasto FM/AM/STATION selezionare FM.
2. Agendo sul tasto DISPLAY/RDS selezionare la modalità di ricerca PTY.
Sul quadrante compare l'indicazione "SEARCH" ("ricerca").
3. Per mezzo della manopola MULTI JOG selezionare il tipo di programma desiderato.
4. Una volta visualizzato il tipo di programma desiderato, premere di nuovo il tasto DISPLAY/RDS.

La funzione di ricerca inizia dalla stazione successiva a quella selezionata al momento, e tutte le stazioni che si conformano al tipo di programma richiesto vengono automaticamente ricevute.

Nel caso in cui vengano individuate più stazioni dello stesso tipo, queste vengono ricevute una dopo l'altra, per 6 secondi ciascuna, a partire da una qualunque predisposizione. Quando la ricerca raggiunge la stazione che si desidera ascoltare, premere il tasto SET. La ricerca si arresta, e la ricezione di quella stazione continua.

NOTA:

Se la funzione non riesce ad individuare alcuna stazione del tipo di programma desiderato, la ricerca continua sino a quando non si preme nuovamente il tasto DISPLAY/RDS.

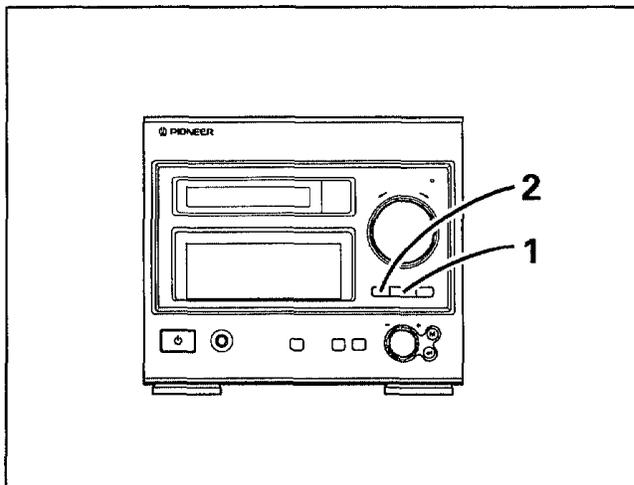

1



RDS DATA DISPLAY

1. Select FM with the FM/AM/STATION button.
2. Press the DISPLAY/RDS button and the display changes (see P. 78).

NOTES:

- The RDS indicator will light in the RDS mode.
- The mode is automatically indicated in the bottom of the display.
- If no RDS signal can be received, the "NO DATA" message will be displayed.
- If there is noise during RT scroll display when in the RT mode, some characters may temporarily be incorrectly displayed.
- In the RT mode, when no RT data is transmitted, "NO RADIO TEXT DATA" is displayed.
- During RDS broadcast reception in the PTY mode, "NO TYPE" data may be displayed. In this case, it will automatically switch to PS mode after a few seconds.
- Depending on the broadcast station, numerous program station names (PS) may be transmitted in succession. In this case, when you switch to the RT mode, only some of the PS data will be displayed, so switch to the PS mode.

AFFICHAGE DE DONNEES RDS

1. Sélectionnez FM avec la touche FM/AM/STATION.
2. Appuyez sur la touche "DISPLAY/RDS" et l'affichage change (voir P. 78).

REMARQUES:

- Le voyant RDS s'allume en mode RDS.
- Le mode est automatiquement indiqué dans le bas de l'affichage.
- Si aucun signal RDS ne peut être reçu, le message "NO DATA" est affiché.
- S'il y a des bruits parasites pendant l'affichage défilant RT dans le mode RT, certains caractères peuvent temporairement être incorrectement affichés.
- Dans le mode RT, lorsqu'il n'y a aucune donnée RT transmise, le message "NO RADIO TEXT DATA" est affiché.
- Pendant la réception d'une émission RDS dans le mode PTY, le message "NO TYPE" peut être affiché. Dans ce cas, l'appareil repasse automatiquement au mode PS après quelques secondes.
- Selon la station d'émission, de nombreux noms de stations de programmes (PS) peuvent être successivement transmis. Dans ce cas, lors de la commutation au mode RT, seules certaines des données PS seront affichées. Pour voir tous les noms des stations programmées, le mode PS doit être utilisé.

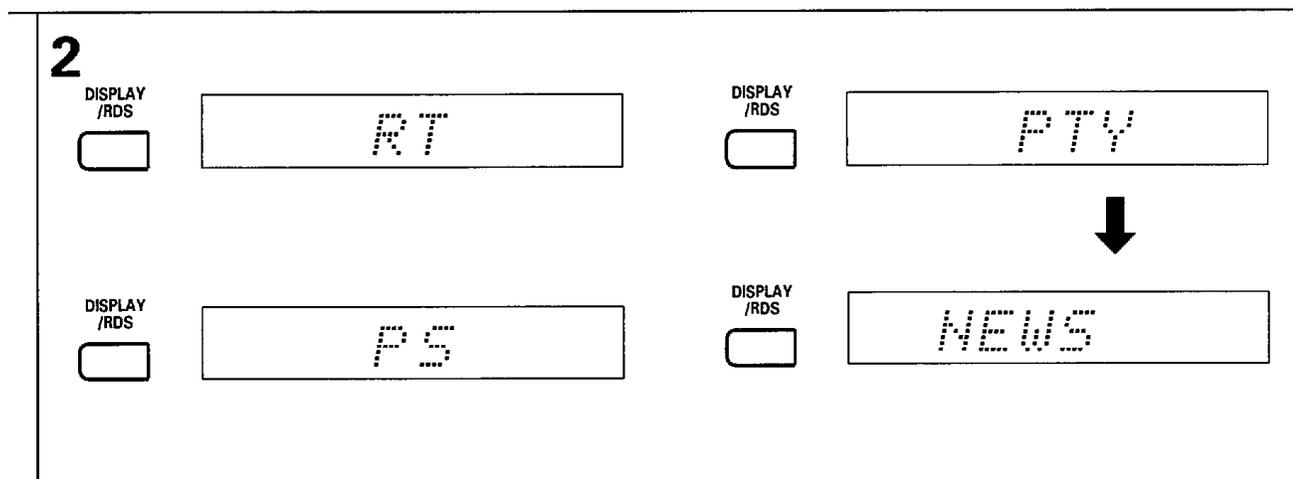
**RDS-DATENANZEIGE**

1. Wählen Sie den UKW-Wellenbereich (FM) mit der FM/AM/STATION-Taste.
2. Bei jedem Drücken der DISPLAY/RDS-Taste ändert sich die Anzeige des Displays (☞ S. 79).

ANMERKUNGEN:

- In der RDS-Betriebsart leuchtet die RDS-Anzeige.
- Der jeweils gewählte Modus wird automatisch unten im Display angezeigt.
- Wenn kein RDS-Signalempfang möglich ist, erscheint die Meldung "NO DATA".
- Wenn im RT-Modus beim Weiterschalten der RT-Datenanzeige Rauschen auftritt, werden u.U. einige Zeichen vorübergehend falsch angezeigt.
- Wenn im RT-Modus vom Sender keine RT-Daten ausgestrahlt werden, erscheint die Anzeige "NO RADIO TEXT DATA".
- Beim RDS-Empfang im PTY-Modus erscheint u.U. die Anzeige "NO TYPE". In einem solchen Fall wird nach einigen Sekunden automatisch auf den PS-Modus umgeschaltet.
- Je nach Sender werden u.U. zahlreiche Sendernamen (PS) nacheinander ausgestrahlt. Wenn Sie in einem solchen Fall auf den RT-Modus umschalten, werden nur einige der PS-Daten angezeigt. Um alle Sendernamen überprüfen zu können, muß der PS-Modus aktiviert sein.

VISUALIZZAZIONE DEI DATI RDS

1. Per mezzo del tasto FM/AM/STATION scegliere la banda FM.
2. Agire sul tasto DISPLAY/RDS per modificare le indicazioni (☞ pag. 79).

NOTE:

- In modalità RDS la relativa indicazione RDS si illumina.
- La modalità viene automaticamente indicata sulla parte inferiore del quadrante.
- Se non viene ricevuto alcun segnale RDS, sul quadrante compare il messaggio "NO DATA" ("nessun dato").
- Se la trasmissione è disturbata nel corso dello scorrimento dei dati RT in modalità RT, la visualizzazione di certi caratteri può risultare momentaneamente errata.
- In modalità RT, se non vengono trasmessi dati RT, compare l'indicazione "NO RADIO TEXT DATA" ("nessun dato teleradio").
- Nel corso della ricezione di trasmissioni RDS in modalità PTY, potrebbe comparire l'indicazione "NO TYPE" ("nessun tipo"), che dopo alcuni secondi passa alla modalità PS.
- Certe emittenti trasmettono in successione numerosi nomi di stazioni (PS), alcuni dei quali possono quindi venire perduti se si passa alla modalità RT. Per ottenere la visualizzazione completa passare alla modalità PS.

CONVENIENT CD FUNCTIONS

FONCTIONS CD PRATIQUES

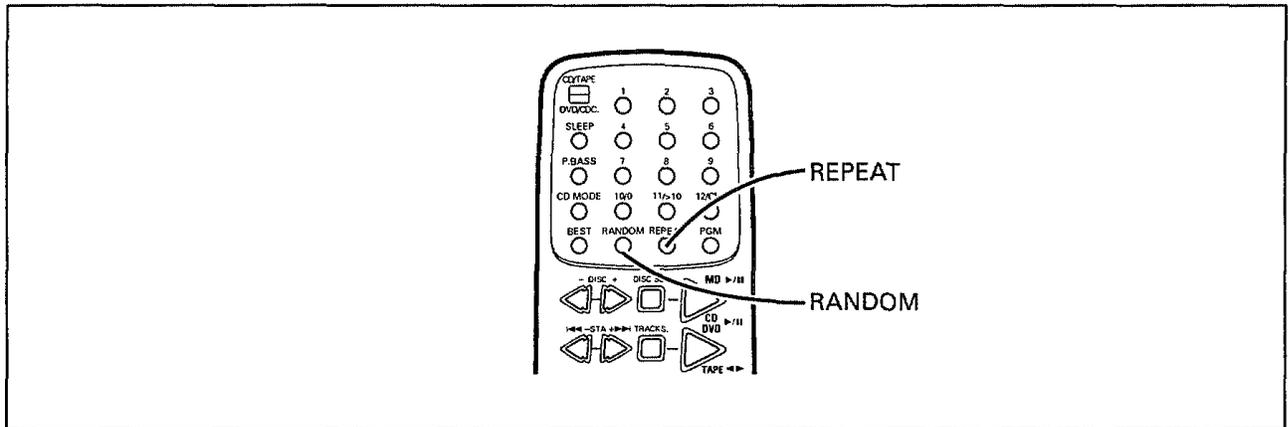

REPEAT PLAY

Lets you repeatedly play a single track, or all tracks of a disc.

With the function selector set to CD:

Press the remote control unit's **REPEAT** button.

Each time the button is pressed, the function cycles as follows:

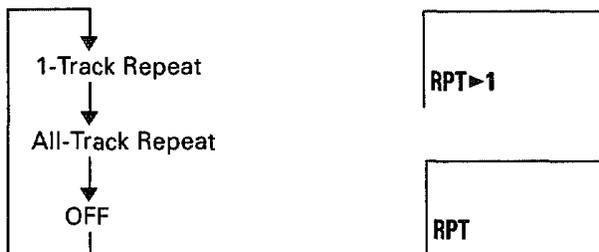

■ To cancel repeat play:

Press the stop button (■) to interrupt play.
Press the REPEAT button to select Repeat OFF (indicator goes out).

- If manual search (◀▶▶▶) is used to select a new track during 1-track repeat of another track, the newly selected track will be played repeatedly.

RANDOM PLAY

Plays all tracks of a disc in random order.

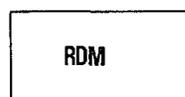

With the function selector set to CD:
Press the remote control unit's **RANDOM** button.

■ To cancel random play:

Press the stop button (■) to interrupt play.

LECTURE REPETEE

Il vous est possible de répéter la lecture d'une seule page ou de toutes les pages d'un disque.

Quand le sélecteur de fonction est réglé sur CD:

Appuyez sur la touche **REPEAT** de la télécommande.

A chaque poussée sur la touche, la fonction change comme suit:

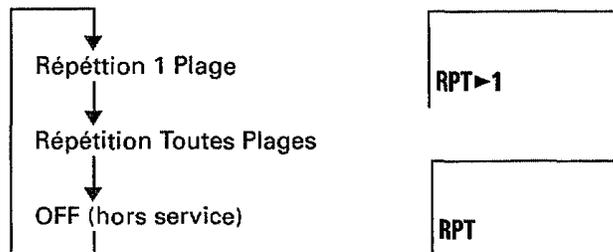

■ Pour annuler la lecture répétée:

Appuyez sur la touche d'arrêt (■) pour interrompre la lecture. Appuyez sur la touche REPEAT pour choisir la position OFF (le voyant s'éteint).

- Si la recherche manuelle (◀▶▶▶) est utilisée pour sélectionner une nouvelle page pendant la répétition d'une page donnée, la nouvelle page sélectionnée sera reproduite de façon répétée.

LECTURE ALEATOIRE

Toutes les pages d'un disque sont reproduites dans un ordre imprévisible.

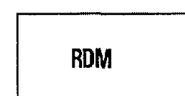

Quand le sélecteur de fonction est réglé sur CD:
Appuyez sur la touche **RANDOM** de la télécommande.

■ Pour annuler la lecture aléatoire:

Appuyez sur la touche d'arrêt (■) pour interrompre la lecture.

PRAKTISCHE CD-FUNKTIONEN

COMODE FUNZIONI PER I CD

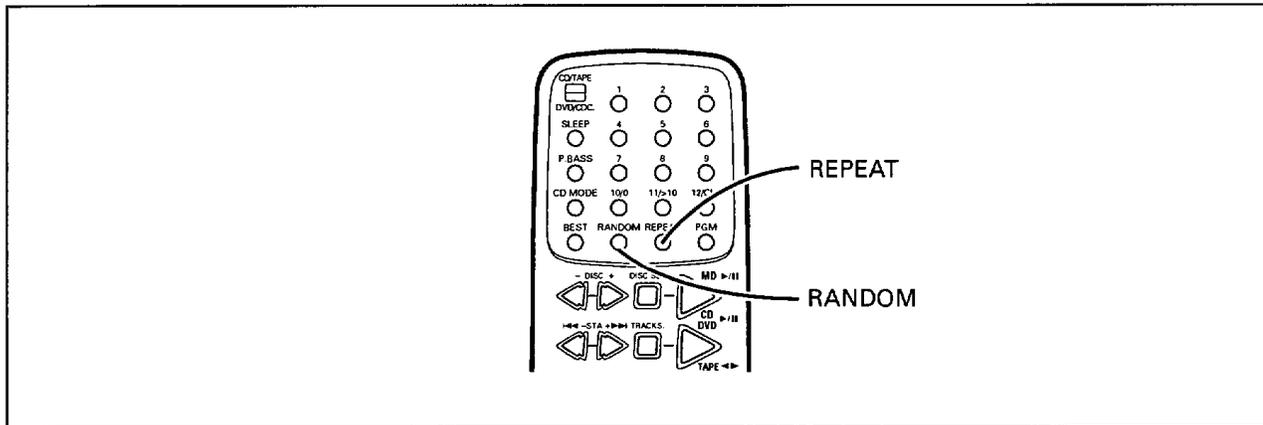

WIEDERGABE-WIEDERHOLUNG

Diese Funktion ermöglicht die Wiederholung eines einzigen Titels oder aller Titel einer Disc.

Bei Einstellung der FUNCTION-Taste auf "CD":

Die REPEAT-Taste an der Fernbedienung drücken.

Bei jeder Betätigung der Taste wird in der folgenden Reihenfolge zwischen den verschiedenen Betriebsarten umgeschaltet:

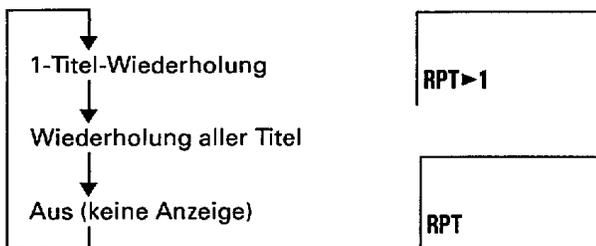

■ Beenden der Wiedergabe-Wiederholung:

Die Stopptaste (■) drücken, um die Wiedergabe zu beenden.

Die REPEAT-Taste zur Wahl der Einstellung "Aus" betätigen (die Anzeige erlischt).

- Werden die Titelschlauf-Tasten (◀▶▶▶) in der Betriebsart für 1-Titel-Wiederholung zur Wahl eines anderen Titels verwendet, so wird der neue Titel wiederholt abgespielt.

ZUFALLSWIEDERGABE

Alle Titel der Disc werden in einer zufällig gewählten Reihenfolge abgespielt.

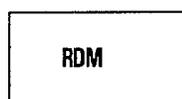

Bei Einstellung der FUNCTION-Taste auf "CD":
Die RANDOM-Taste an der Fernbedienung drücken.

■ Beenden der Zufallswiedergabe

Die Stopptaste (■) drücken, um die Wiedergabe zu beenden.

RIPRODUZIONE RIPETUTA

Consente di ripetere la riproduzione di un singolo brano, o di tutti i brani, del disco.

Con il selettore di funzione su CD:

Premere ripetutamente il tasto REPEAT del telecomando.

Ad ogni successiva pressione, la funzione passa attraverso le seguenti posizioni:

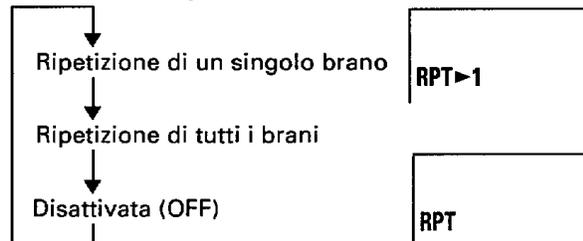

■ Per cancellare la riproduzione ripetuta:

Premere il tasto di arresto (■) per interrompere la riproduzione.

Oppure premere il tasto REPEAT per selezionare la posizione OFF (ripetizione disattivata; la relativa indicazione si spegne).

- Se, durante la funzione di ripetizione di un singolo brano, si fa uso dei tasti di ricerca manuale (◀▶▶▶) per la ricerca di un altro brano, il nuovo brano così selezionato viene poi riprodotto ripetutamente.

RIPRODUZIONE IN ORDINE CASUALE

Riproduce tutti i brani del disco in ordine casuale.



Con il selettore di funzione su CD:

Premere il tasto RANDOM del telecomando.

■ Per cancellare la riproduzione casuale:

Premere il tasto di arresto (■) per interrompere la riproduzione.

CONVENIENT CD FUNCTIONS

- If All-Track repeat is selected when random play is in effect, all tracks will be repeatedly played in random order (Random Repeat).
- If the RANDOM button is pressed during programmed play, the program will be canceled and random play will commence.
- If the RANDOM button is pressed when random play is already in effect, the currently playing track will stop, and play will switch to another randomly selected track.

FONCTIONS CD PRATIQUES

- Si la Répétition Toutes Plages est sélectionnée au cours de la lecture aléatoire, toutes les plages seront reproduites de façon répétée et dans un ordre imprévisible (Répétition Aléatoire).
- Si la touche RANDOM est actionnée pendant la lecture programmée, les plages programmées seront annulées et la lecture aléatoire commencera.
- Si la touche RANDOM est actionnée pendant que la lecture aléatoire est en cours, la plage en cours de lecture sera arrêtée et la lecture passera à une autre plage choisie de façon imprévisible.

PROGRAMMED PLAY

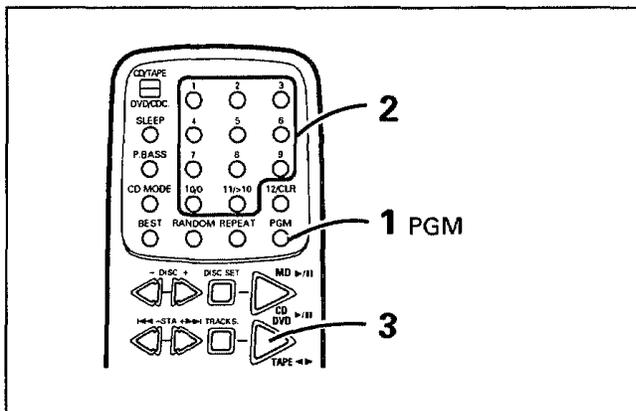

LECTURE PROGRAMMEE

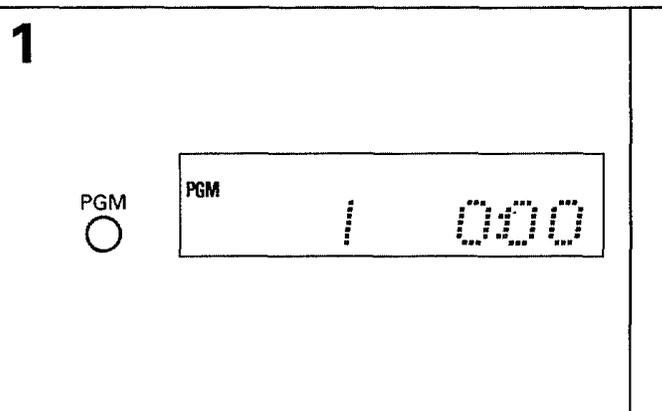

(Use the remote control unit)
Programs can contain up to 24 steps.

Example: To program tracks 3, 10, and 12 in that order.

With the function selector set to CD:

1. Press the PGM button.

2. Designate the desired tracks.

Press $\overset{3}{\circ}$, $\overset{10/0}{\circ}$, $\overset{11/5-10}{\circ}$, $\overset{1}{\circ}$, $\overset{2}{\circ}$, in that order.
For several seconds, the display will show the total programmed playing time.

3. Press the CD >/II button to begin play.

■ **To cancel the program, perform one of the following:**

- During play, press the stop button 2 times.
- During stop mode, press the stop button 1 time.
- Press the CD EJECT button to remove the CD.
- Turn off power.

■ **If you enter the wrong track numbers:**

Press the clear button ($\overset{12/CLR}{\circ}$). Each time the button is pressed, one track will be canceled from the program, beginning from the most recently programmed track, and working backwards.

(Servez-vous de la télécommande.)

Un programme peut comporter jusqu'à 24 étapes.

Exemple: Pour programmer les plages 3, 10 et 12 dans cet ordre.

Quand le sélecteur de fonction est réglé sur CD:

1. Appuyez sur la touche PGM.

2. Désignez les plages à programmer.

Appuyez sur $\overset{3}{\circ}$, $\overset{10/0}{\circ}$, $\overset{11/5-10}{\circ}$, $\overset{1}{\circ}$, $\overset{2}{\circ}$ dans cet ordre.
Pendant quelques secondes, l'affichage indique la durée de lecture totale de la programmation.

3. Appuyez sur la touche CD >/II pour commencer la lecture

■ **Pour annuler la programmation, effectuez une des démarches suivantes:**

- Pendant la lecture: appuyez deux fois sur la touche d'arrêt.
- En mode d'arrêt: appuyez une fois sur la touche d'arrêt.
- Appuyez sur la touche CD EJECT pour retirer le CD.
- Mettez l'appareil hors tension.

■ **Si vous avez entré un numéro de plage erroné:**

Appuyez sur la touche d'effacement ($\overset{12/CLR}{\circ}$). A chaque poussée sur la touche, une plage est effacée du programme, à commencer par la dernière programmée et ainsi de suite en remontant vers la première.

- Wird die Betriebsart für Wiederholung aller Titel während der Zufallswiedergabe gewählt, so werden alle Titel der Disc in einer zufällig gewählten Reihenfolge wiederholt abgespielt (Zufallswiedergabe-Wiederholung).
- Wird die RANDOM-Taste während der Programmwiedergabe gedrückt, so wird das Programm gelöscht, und die Zufallswiedergabe beginnt.
- Wird die RANDOM-Taste gedrückt, während die Zufallswiedergabe bereits aktiviert ist, so stoppt die Wiedergabe des laufenden Titels, wonach die Wiedergabe mit einem anderen, zufällig gewählten Titel fortgesetzt wird.

PROGRAMMWIEDERGABE

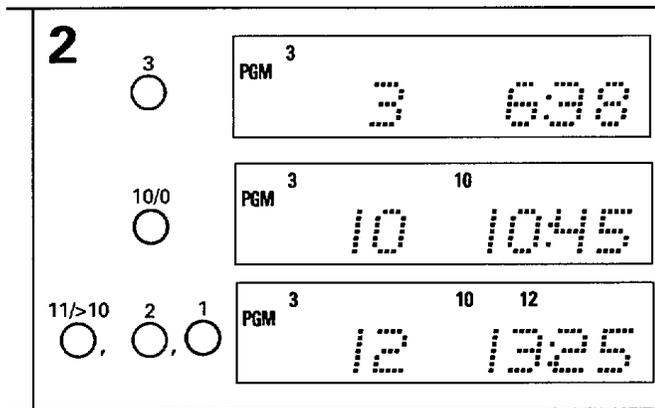

(Die Fernbedienung verwenden.)
 Ein Programm kann aus bis zu 24 Schritten bestehen.
Beispiel: Programmieren des 3., 10. und 12. Titels in dieser Reihenfolge

Bei Einstellung der FUNCTION-Taste auf "CD":

- 1. Die PGM-Taste drücken.**
- 2. Die Nummern der gewünschten Titel eingeben.**
 Die Zifferntasten $\overset{3}{\circ}$, $\overset{10/0}{\circ}$, $\overset{11/>10}{\circ}$, $\overset{1}{\circ}$, $\overset{2}{\circ}$, in dieser Reihenfolge drücken.
 Danach erscheint die Gesamtspielzeit des Programms mehrere Sekunden lang auf dem Display.
- 3. Die Taste CD ►/II drücken, um die Programmwiedergabe zu starten.**
 - **Zum Löschen des Programms einen der folgenden Bedienungsschritte ausführen:**
 - Während der Wiedergabe: Die Stopptaste (■) zweimal drücken.
 - In der Stopp-Betriebsart: Die Stopptaste (■) einmal drücken.
 - Die EJECT-Taste am CD-Spieler drücken, um die Disc zu entfernen.
 - Die Stromzufuhr ausschalten.
 - **Wenn eine falsche Titelnummer eingegeben wurde:**
 Die Löschtaste ($\overset{12/CLR}{\circ}$). drücken. Bei jeder Betätigung dieser Taste wird der jeweils letzte Titel aus der Programmfolge gelöscht, angefangen mit dem zuletzt programmierten Titel.

- Se si designa la funzione di ripetizione di tutti i brani mentre è in corso la riproduzione casuale, tutti i brani vengono ripetutamente riprodotti in un ordine casuale sempre diverso (riproduzione casuale ripetuta).
- Se si preme il tasto RANDOM durante la riproduzione programmata, il programma viene cancellato e l'apparecchio passa alla riproduzione casuale.
- Se si preme il tasto RANDOM mentre la riproduzione casuale è già in corso, il brano in corso di riproduzione al momento si arresta, e la riproduzione ricomincia da capo in un ordine casuale diverso dal precedente.

RIPRODUZIONE PROGRAMMATA

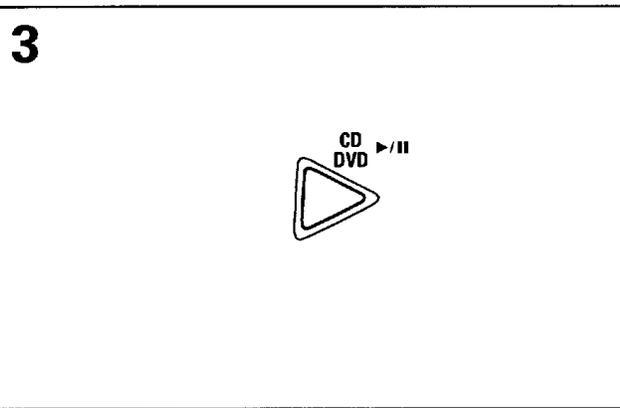

Usare il telecomando per la programmazione.
 I programmi possono contenere sino ad un massimo di 24 brani.

Esempio: programmazione dei brani 3, 10 e 12, per la lettura in quell'ordine.

Con il selettore di funzione su CD:

- 1. Premere il tasto PGM.**
- 2. Designare i brani desiderati.**
 Premere, nell'ordine, $\overset{3}{\circ}$, $\overset{10/0}{\circ}$, $\overset{11/>10}{\circ}$, $\overset{1}{\circ}$ e $\overset{2}{\circ}$.
 Per alcuni secondi il quadrante visualizza il tempo totale per la riproduzione dei brani programmati.
- 3. Per iniziare la riproduzione premere il tasto CD ►/II.**
 - **Per cancellare il programma, effettuare una delle seguenti operazioni:**
 - Nel corso della riproduzione: premere 2 volte il tasto di arresto.
 - In modalità di arresto: premere 1 volta il tasto di arresto.
 - Premere il tasto CD EJECT per estrarre il disco.
 - Spegner l'apparecchio.
 - **In caso di errato inserimento di un numero di brano:**
 Premere il tasto di cancellazione ($\overset{12/CLR}{\circ}$). Ad ogni singola pressione del tasto viene cancellato l'ultimo brano programmato, e così di seguito, sino a risalire al primo brano della serie programmata.

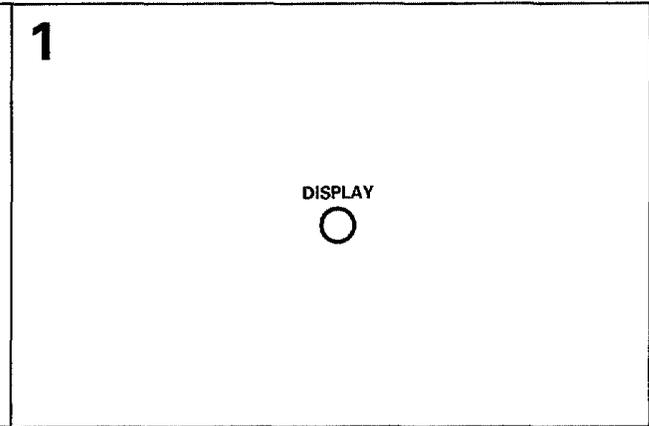
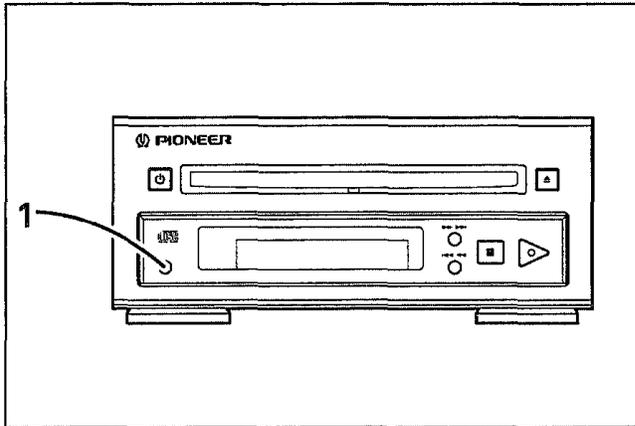

TO CHANGE THE DISPLAY MODE

CHANGEMENT DU MODE D’AFFICHAGE

The DISPLAY button can be used to change the time display mode.

La touche DISPLAY permet de changer le mode d’affichage de l’heure.

1. Press the DISPLAY button.

1. Appuyez sur la touche DISPLAY.

Each time the button is pressed during playback, the display mode cycles as follows:

A chaque poussée sur la touche pendant la lecture, le mode d’affichage change dans l’ordre suivant:

- ① Currently playing track no., and elapsed track time.
- ↓
- ② Currently playing track no., and remaining track time.
- ↓
- ③ Remaining time until end of play.
- ↓
- ④ Total number of tracks and total playing time
- ↓
- ①

- ① Numéro de plage en cours de lecture et durée écoulée sur la plage
- ↓
- ② Numéro de plage en cours de lecture et durée de lecture restante
- ↓
- ③ Durée restant jusqu’à la fin de la lecture
- ↓
- ④ Nombre total de plages et leur durée de lecture totale
- ↓
- ①

- When no disc is playing, the display shows only the total number of tracks.
 - During random play, display ③ is not available.
 - The display may not appear properly with discs that contain more than 30 tracks.
 - The DISPLAY button does not operate when no disc is loaded.
- After a disc is loaded, the DISPLAY button will not operate until the player reads the contents of the disc.

- Quand le disque n’est pas en cours de lecture, l’affichage indique seulement le nombre total des plages.
 - Pendant la lecture aléatoire, l’affichage ③ n’est pas disponible.
 - Il se peut qu’un affichage correct ne soit pas possible si les disques contiennent plus de 30 plages.
 - La touche DISPLAY n’agit pas si aucun disque n’est installé.
- Après qu’un disque est placé sur le plateau, la touche DISPLAY n’agit pas avant que la platine n’ait lu les données, relatives au disque.

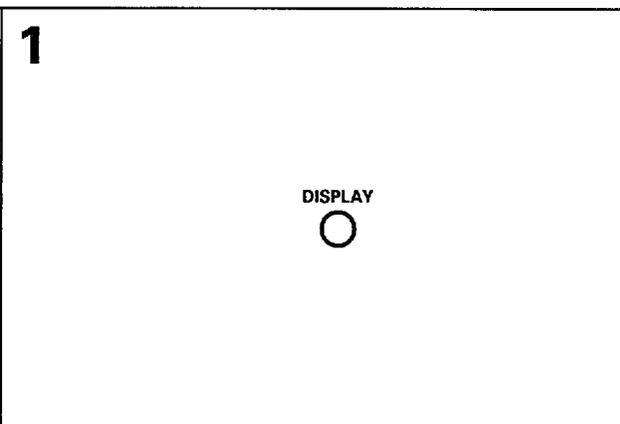
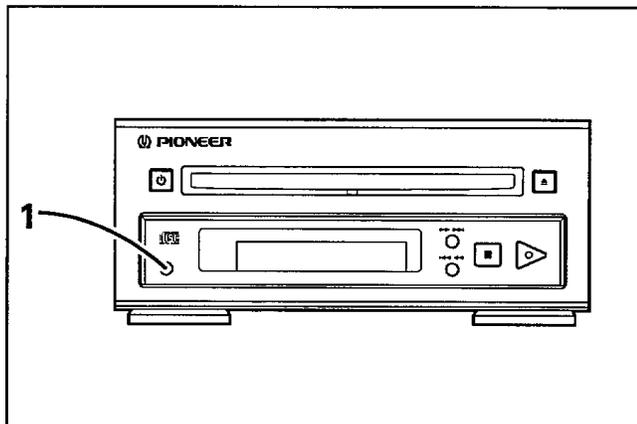

WECHSEL DER ANZEIGEBETRIEBSART

Die DISPLAY-Taste kann zum Wechseln der Anzeigebetriebsart verwendet werden.

1. Die DISPLAY-Taste drücken.

Bei jeder Betätigung der Taste wechselt die Anzeige in der folgenden Reihenfolge:

- ① Nummer und verstrichene Spielzeit des laufenden Titels
- ↓
- ② Nummer und Restspielzeit des laufenden Titels
- ↓
- ③ Insgesamt verbleibende Spielzeit
- ↓
- ④ Gesamtanzahl der Titel und Gesamtspielzeit
- ↓
- ①

- Wenn momentan keine Disc wiedergegeben wird, erscheint nur die Gesamtanzahl der Titel auf dem Display.
- Bei Zufallswiedergabe steht die Anzeige ③ nicht zur Verfügung.
- Bei Discs, die mehr als 30 Titel enthalten, erscheint u.U. keine korrekte Anzeige.
- Die DISPLAY-Taste ist nur betriebsfähig, wenn momentan eine Disc geladen ist. Nach Laden einer Disc ist die DISPLAY-Taste erst betriebsfähig, nachdem der CD-Spieler den Inhalt der Disc eingelesen hat.

MODIFICA DELLA MODALITÀ DI VISUALIZZAZIONE

Il tasto DISPLAY può essere usato per modificare la modalità di visualizzazione del tempo.

1. Premere il tasto DISPLAY.

Ad ogni successiva pressione del tasto durante la riproduzione, la modalità di visualizzazione cambia nel seguente ordine:

- ① Numero del brano in corso di lettura, e tempo trascorso dall'inizio della sua riproduzione
- ↓
- ② Numero del brano in corso di lettura, e tempo rimanente sino alla fine dello stesso.
- ↓
- ③ Tempo rimanente sino alla fine della riproduzione del disco.
- ↓
- ④ Numero totale dei brani e tempo totale di riproduzione del disco.
- ↓
- ①

- Se il disco non è in corso di riproduzione, l'indicazione visualizza solamente il numero totale dei brani.
- Nel corso della riproduzione casuale, la visualizzazione ③ non è disponibile.
- La visualizzazione potrebbe non risultare corretta con i dischi che contengono oltre 30 brani.
- Il tasto DISPLAY non è operativo se non vi sono dischi inseriti nel lettore. Dopo l'inserimento del disco, il tasto DISPLAY non potrà funzionare per breve tempo, prima che il lettore abbia potuto leggere tutte le informazioni sul contenuto del disco.

USING THE AUTO SYNCHRO EDITING SYSTEM (A.S.E.S.)

A.S.E.S. stands for "Auto Synchro Editing System," and refers to an automatic editing and recording function for recording the contents of CDs or MDs onto other MDs or tapes, or the contents of tapes to MDs.

For recording to MDs, the optional MJ-F21 is required.

● Normal A.S.E.S.

Use this mode to record the source in normal playback order, or the programmed playback order. When recording to a cassette tape, if the tape comes to its end on side A during the playback of a source track, that track will be re-recorded from its beginning at the start of side B.

● 1-Track A.S.E.S.

Use this mode to record a single track from a CD or MD. (This mode cannot be selected when a cassette tape is used as the playback source.)

● Fine A.S.E.S.

Use to record from CD to tape. In accordance with the length of the cassette tape used, the contents of the playback CD are programmed automatically to allow optimum filling of each side of the tape.

When the playback source is a CD, simultaneous recording can be performed to both MD and tape ("Parallel A.S.E.S.").

■ What is "Normal A.S.E.S."?

Normal A.S.E.S. refers to the recording of tracks in the same normal playback order of the source disc or tape. If the recording tape comes to its end on side A during playback of a track, the same track is recorded again from its beginning, at the start of tape side B.

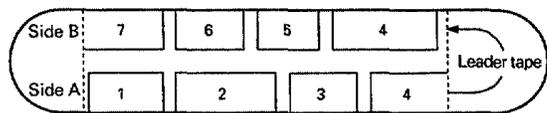

■ What is "Fine A.S.E.S." (Compu-Program)?

When the "Compu-Program" function is used; ① The CD player programs the tracks on the playback disc and informs you of the minimum length tape necessary to contain all the tracks (see P. 108). ② The CD player automatically programs the tracks on the disc so that the programmed tracks will fit onto the tape specified in ①, without any tracks ending midway through (see P. 110).

Example: When recording a CD containing 10 tracks with a total playing time of 44:40 onto a C-46 cassette tape (23 minutes recording time on each side):

Using Normal A.S.E.S.:

Side A: 5:20 5:00 4:40 4:35 5:15/TOTAL 24:05
 [1] [2] [3] [4] [5] → Track ends midway through

Side B: 5:15 4:20 4:25 3:25 3:35 4:05/TOTAL 25:05
 [5] [6] [7] [8] [9] [10] → Track ends midway through

Using Fine A.S.E.S. (Compu-Program):

Side A: 5:20 5:00 5:15 3:25 3:35/TOTAL 22:35
 [1] [2] [5] [8] [9]

Side B: 4:40 4:35 4:20 4:25 4:05/TOTAL 22:05
 [3] [4] [6] [7] [10]

With the Compu-Program function, the order of track playback is automatically changed so as to produce a minimum of remaining tape time at each end of the tape.

NOTES:

- The A.S.E.S. function will not operate if the cassette tape's erasure-prevention tabs are broken.
- A.S.E.S. will not function if an attempt is made to record onto a playback-only MD, or onto a recording MD whose erasure-prevention tab is open.

- During A.S.E.S. operation, if playback switches to a new track, or the CD stops playback near the end of a tape, the A.S.E.S. may be interrupted or fail to continue properly. In this case, discontinue the use of A.S.E.S. for remaining tracks and record them manually instead.
- Fine A.S.E.S. may fail to operate properly when using CDs containing more than 24 tracks, but this is not a malfunction.

USING THE AUTO SYNCHRO EDITING SYSTEM (A.S.E.S.)

SET CD, MD AND CASSETTE DECK AS FOLLOWS FOR A.S.E.S.

A.S.E.S. Type:	Recording Type	Receiver Function Setting	Mode	CD player (PD-F21)	MD Recorder (MJ-F21)	Cassette Deck (T-F21)
Normal A.S.E.S.	CD → TAPE	CD	TAPE NORM	Display total # of tracks	_____	Load recording tape
	CD → MD	CD	MD NORM	Display total # of tracks	Load recording disc	_____
	CD → { TAPE*1 MD	CD	PARALLEL ASES	Display total # of tracks	Load recording disc	Load recording tape
	MD → TAPE	MD	TAPE NORM	_____	Display total # of tracks	Load recording tape
	TAPE → MD	TAPE	MD NORM	_____	Load recording disc	Load playback tape
1-Track A.S.E.S.	CD → TAPE	CD	TAPE 1TRK	Display # of track to record	_____	Load recording tape
	CD → MD	CD	MD 1TRK	Display # of track to record	Load recording disc	_____
	CD → { TAPE*1 MD	CD	PARALLEL ASES	Display # of track to record	Load recording disc	Load recording tape
	MD → TAPE	MD	TAPE 1TRK	_____	Display # of track to record	Load recording tape
Fine A.S.E.S.	CD → TAPE	CD	TAPE FINE	Display total # of tracks	_____	Load recording tape

*1. Parallel A.S.E.S.: This function is available only when the optional MD recorder MJ-F21 is used. When the MJ-F21 is not present, select CD → TAPE.

TROUBLESHOOTING THE A.S.E.S.

Symptom	Probable Cause	Remedy
"ASES ERROR" displayed.	<ul style="list-style-type: none"> ● Tape (or MD) erasure-prevention tab is broken or open. ● MD is full. ● MD is not loaded. ● CD is not loaded. ● Tape is not loaded. ● Function selector is set to something other than CD, MD, or TAPE. ● A playback-only MD has been loaded. ● The recording or playback component is not in stop mode. 	<ul style="list-style-type: none"> ● Place tape over the erasure-prevention tab (for cassette tape), or close the tab (for MD). (see P. 62) ● Load a recordable MD. ● Load an MD. ● Load a CD. ● Load a cassette tape. ● Set the function selector. ● Replace the MD. ● Press the stop button (■) to stop the component.
When Parallel A.S.E.S. is selected, only tape can be recorded.	<ul style="list-style-type: none"> ● MD recorder's INPUT selector is set for analog recording. 	<ul style="list-style-type: none"> ● Set MD recorder for digital recording (AUTO).

Recording to MD may not be performed properly in the case of very short tracks containing less than ten seconds of material. In such cases, switch to manual recording.

- When using normal A.S.E.S. to record from CD to tape or MD, if the CD player is set for programmed play, the program will be recorded using the A.S.E.S. function (tracks will be recorded in programmed order).
- When using normal A.S.E.S. to record from MD to tape or MD, if the MD player is set for programmed play, the program will be recorded using the A.S.E.S. function (tracks will be recorded in programmed order).
- The note *1 in the table refers to "Parallel A.S.E.S." In this case, the MD is limited to digital recording mode.
- Repeat play set on a CD or MD player is disabled during use of A.S.E.S.

EMPLOI DU SYSTEME DE SYNCHRO-EDITION AUTOMATIQUE (A.S.E.S.)

Le sigle "A.S.E.S." reprend les initiales anglaises de "Système de synchro-édition automatique", une fonction de montage et d'enregistrement automatique du contenu de CD (disque compact) ou de MD (mini-disque) sur d'autres MD ou sur des cassettes, ou du contenu de cassettes sur des MD.

Pour l'enregistrement sur un MD, la platine MJ-F21 est nécessaire.

● A.S.E.S. normal

Utilisez ce mode pour enregistrer une source dans l'ordre normal de sa lecture ou dans l'ordre d'une lecture programmée. Si une cassette arrive à son extrémité de sa face A pendant l'enregistrement d'une plage de la source, celle-ci sera ré-enregistrée à partir de son début à partir du début de la face B.

■ Qu'est-ce que le "A.S.E.S. Normal"?

Par A.S.E.S Normal, on entend ici l'enregistrement des plages dans l'ordre de lecture normal du disque ou de la cassette, servant de source. Si une cassette arrive à son extrémité de sa face A pendant l'enregistrement d'une plage de la source, celle-ci sera ré-enregistrée à partir de son début à partir du début de la face B.

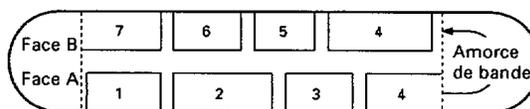

● A.S.E.S. 1 Plage

Utilisez ce mode pour enregistrer une seule plage d'un CD ou d'un MD. (Ce mode n'est pas utilisable quand c'est une cassette qui est la source de lecture.)

● A.S.E.S. Fin

Utilisez ce mode pour enregistrer d'un CD sur une cassette. Selon la longueur de la cassette utilisée, le contenu du CD est arrangé automatiquement de manière à "se caser" au mieux sur chaque face de la cassette.

Si la source de lecture est un CD, un enregistrement simultané peut être effectué sur un MD et une cassette ("A.S.E.S. parallèle").

■ Qu'est-ce que le "A.S.E.S. Fin (Compu-Program)?"

Quand la fonction "Compu-Program" (programmation informatisée) est utilisée: ① Le lecteur CD programme les plages du disque et il vous signale la longueur minimale d'une cassette, requise pour contenir toutes les plages (☞ P. 108) ② Le lecteur CD programme automatiquement les plages du disque de manière qu'elles soient toutes casées sur la cassette spécifiée en ①, et qu'aucune ne soit tronquée (☞ P. 110).

Exemple: Pour enregistrer un CD contenant 10 plages d'une durée de lecture totale de 44:40 minutes sur une cassette C-46 (durée d'enregistrement de 23 minutes sur chaque face):

Emploi de A.S.E.S Normal:

Face A: 5:20 5:00 4:40 4:35 5:15/TOTAL 24:05

1	2	3	4	5
---	---	---	---	---

 → Plage s'arrête en cours.

Face B: 5:15 4:20 4:25 3:25 3:35 4:05/TOTAL 25:05

5	6	7	8	9	10
---	---	---	---	---	----

 → Plage s'arrête en cours.

Emploi de A.S.E.S. Fin (Compu-Program):

Face A: 5:20 5:00 5:15 3:25 3:35/TOTAL 22:35

1	2	5	8	9
---	---	---	---	---

Face B: 4:40 4:35 4:20 4:25 4:05/TOTAL 22:05

3	4	6	7	10
---	---	---	---	----

Par la fonction "Compu-Program", l'ordre de lecture des plages est automatiquement changé de manière qu'un minimum de bande soit laissé à la fin de chaque face de la cassette.

REMARQUES:

- La fonction A.S.E.S. n'agira pas si les segments anti-effacement de la cassette ont été brisés.
- La fonction A.S.E.S. n'agira pas si on essaie d'enregistrer sur un MD réservé à la lecture ou sur une MD permettant l'enregistrement, mais dont le segment anti-effacement est ouvert.
- Pendant le fonctionnement A.S.E.S., si la lecture passe à une nouvelle plage ou si le CD arrête la

lecture près de la fin de la cassette, il se peut que la fonction A.S.E.S. soit interrompue et n'agisse plus correctement. Dans ce cas, arrêtez l'emploi de la fonction A.S.E.S. pour les plages restantes et enregistrez-les manuellement.

- La fonction A.S.E.S. Fin risque de ne pas agir correctement si les CD utilisés contiennent plus de 24 plages, mais il ne s'agit pas d'une défaillance.

EMPLOI DU SYSTEME DE SYNCHRO-EDITION AUTOMATIQUE (A.S.E.S.)

REGLEZ LA PLATINE CD, MD OU CASSETTE COMME SUIT POUR LE A.S.E.S.

Type de A.S.E.S.	Type d'enregistrement	Réglage de fonction sur Ampli-syntoniseur	Mode	Lecteur CD (PD-F21)	Platine MD (MJ-F21)	Platine-cassette (T-F21)
A.S.E.S. Normal	CD → TAPE	CD	TAPE NORM	Affiche Nombre total de pages	_____	Installer Bande d'enregistrement
	CD → MD	CD	MD NORM	Affiche Nombre total de pages	Installer Disque d'enregistrement	_____
	CD → { TAPE*1 MD	CD	PARALLEL ASES	Affiche Nombre total de pages	Installer Disque d'enregistrement	Installer Bande d'enregistrement
	MD → TAPE	MD	TAPE NORM	_____	Affiche Nombre total de pages	Installer Bande d'enregistrement
	TAPE → MD	TAPE	MD NORM	_____	Installer Disque d'enregistrement	Installer Bande pour lecture
A.S.E.S. 1 Page	CD → TAPE	CD	TAPE 1TRK	Affiche Nombre de pages à enregistrer	_____	Installer Bande d'enregistrement
	CD → MD	CD	MD 1TRK	Affiche Nombre de pages à enregistrer	Installer Disque d'enregistrement	_____
	CD → { TAPE*1 MD	CD	PARALLEL ASES	Affiche Nombre de pages à enregistrer	Installer Disque d'enregistrement	Installer Bande d'enregistrement
	MD → TAPE	MD	TAPE 1TRK	_____	Affiche Nombre de pages à enregistrer	Installer Bande d'enregistrement
A.S.E.S. Fin	CD → TAPE	CD	TAPE FINE	Affiche Nombre total de pages	_____	Installer Bande d'enregistrement

*1. A.S.E.S. Parallèle: Cette fonction est utilisable uniquement quand la platine mini-disque MJ-F21 en option est employée. Si vous n'en disposez pas, sélectionnez CD → TAPE.

GUIDE DE DEPANNAGE DU SYSTEME A.S.E.S.

Symptôme	Cause probable	Correction
Le message "ASES ERROR" est affiché.	<ul style="list-style-type: none"> ● Le segment anti-effacement de la cassette (MD) est brisé ou ouvert. ● Le MD est rempli. ● Un MD n'est pas installé. ● Un CD n'est pas installé. ● Une cassette n'est pas installée. ● Le sélecteur de fonction est réglé à une position autre que CD, MD ou TAPE. ● Un MD réservé à la lecture a été installé. ● Le composant d'enregistrement ou de lecture n'est pas en mode d'arrêt. 	<ul style="list-style-type: none"> ● Recouvrez (pour cassette) ou refermez (pour MD) le segment anti-effacement. (P. 62) ● Installez un MD enregistrable. ● Installez un MD. ● Installez un CD. ● Installez une cassette. ● Réglez le sélecteur de fonction. ● Changez le MD. ● Appuyez sur la touche (■) pour arrêter le composant.
Quand A.S.E.S. Parallèle est sélectionné, seule une bande peut être enregistrée.	<ul style="list-style-type: none"> ● Le sélecteur INPUT de la platine MD est réglé pour un enregistrement analogique. 	<ul style="list-style-type: none"> ● Réglez la platine MD en vue d'un enregistrement numérique (AUTO).

L'enregistrement sur un MD risque de ne pas être réalisé correctement dans le cas de plages très courtes, contenant moins de 10 secondes d'informations. Dans ce cas, passez à l'enregistrement manuel.

- A l'emploi de A.S.E.S. Normal pour enregistrer d'un CD sur une cassette ou un MD, si le lecteur CD est réglé pour une lecture programmée, le programme sera enregistré par la fonction A.S.E.S. (les plages seront enregistrées dans l'ordre de leur programmation).
- A l'emploi du système A.S.E.S. Normal pour enregistrer d'un MD sur une cassette ou un MD, si la platine MD est réglée pour une lecture programmée, le programme sera enregistré par la fonction A.S.E.S. (les plages seront enregistrées dans l'ordre de leur programmation).
- La Note *1 du tableau concerne la "A.S.E.S. Parallèle". Dans ce cas, la platine MD est limitée au mode d'enregistrement numérique.
- La lecture répétée programmée sur un lecteur CD ou une platine MD est rendue inopérante pendant l'emploi du système A.S.E.S.

GEBRAUCH DES AUTOMATISCHEN SYNCHRO-EDITIER-SYSTEMS (A.S.E.S.)

Bei "A.S.E.S." handelt es sich um eine Abkürzung von "Auto Synchro Editing System". Diese Funktion ermöglicht das automatische Editieren und Aufnehmen von Compact Discs und MiniDiscs auf MiniDiscs und Cassettenbänder sowie von Cassettenbändern auf MiniDiscs.

Zum Aufnehmen auf MiniDiscs ist der als Sonderzubehör erhältliche MiniDisc-Recorder MJ-F21 erforderlich.

● Normale A.S.E.S.-Funktion

In dieser Betriebsart erfolgt die Aufzeichnung der Programmquelle in der normalen Reihenfolge der Wiedergabe bzw. bei Programmwiedergabe in der Reihenfolge der programmierten Titel. Wenn bei einer Aufnahme auf Cassettenband das Ende von Seite A in der Mitte eines Titels der Programmquelle erreicht wird, so beginnt die Aufzeichnung des betreffenden Titels erneut von Anfang an, nachdem auf Seite B der Cassette umgeschaltet worden ist.

■ Arbeitsweise der normalen A.S.E.S.-Funktion

Bei der normalen A.S.E.S.-Funktion werden die Titel in der normalen Reihenfolge ihrer Anordnung auf der Disc oder Cassette aufgezeichnet. Wird das Bandende von Seite A in der Mitte eines Titels erreicht, so wird der betreffende Titel nach Umschalten auf Seite B erneut von Anfang an aufgezeichnet.

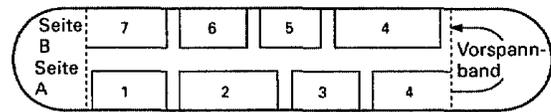

■ Arbeitsweise der Fein-A.S.E.S.-Funktion

Bei Verwendung der "Compu-Program"-Funktion: ① Der CD-Spieler ermittelt die optimale Abspielfolge und zeigt die minimal erforderliche Bandlänge der Cassette an (S. 109). ② Der CD-Spieler programmiert die Titel der Disc automatisch so, daß alle Titel auf eine Cassette mit der in ① angezeigten Bandlänge passen und kein Titel am Bandende abgeschnitten wird (S. 111).

Beispiel: Bei Aufnahme einer Compact Disc mit 10 Titeln und einer Gesamtspielzeit von 44 Minuten 40 Sekunden auf eine C-46-Cassette (mit einer Spieldauer von 23 Minuten pro Seite):

Bei Verwendung der normalen A.S.E.S.-Funktion:

Seite A: 5:20 5:00 4:40 4:35 5:15/TOTAL 24:05
 1 2 3 4 5 → In der Mitte abgeschnittener Titel

Seite B: 5:15 4:20 4:25 3:25 3:35 4:05/TOTAL 25:05
 5 6 7 8 9 10 → In der Mitte abgeschnittener Titel

Bei Verwendung der Fein-A.S.E.S.-Funktion ("Compu-Program"):

Seite A: 5:20 5:00 5:15 3:25 3:35/TOTAL 22:35
 1 2 5 8 9

Seite B: 4:40 4:35 4:20 4:25 4:05/TOTAL 22:05
 3 4 6 7 10

Die "Compu-Program"-Funktion ordnet die Abspielfolge der Titel automatisch so an, daß möglichst wenig Band am Ende jeder Bandseite verschwendet wird.

ANMERKUNGEN:

- Bei einer Cassette mit herausgebrochenen Löschschutzungen kann die A.S.E.S.-Funktion nicht verwendet werden.
- Wenn versucht wird, eine Aufzeichnung auf einer nur für Wiedergabe bestimmten MiniDisc bzw. auf einer für Aufnahme bestimmten MiniDisc mit offenem Löschschutzriegel zu machen, arbeitet die A.S.E.S.-Funktion nicht.

● Einzeltitel-A.S.E.S.-Funktion

Diese Betriebsart verwenden, um einen einzigen Titel von einer Compact Disc oder MiniDisc aufzunehmen. (Diese Betriebsart steht nicht zur Verfügung, wenn eine Cassette als Programmquelle verwendet wird.)

● Fein-A.S.E.S.-Funktion

Diese Betriebsart dient zur Aufzeichnung einer Compact Disc auf Cassettenband. Je nach der Bandlänge der verwendeten Cassette werden die Titel der Compact Disc automatisch in einer solchen Abspielfolge programmiert, daß kein Titel am Bandende abgeschnitten wird, während auf jeder Seite der Cassette möglichst wenig Band verschwendet wird.

Wenn eine Compact Disc als Programmquelle dient, ist eine gleichzeitige Aufzeichnung auf MiniDisc und Cassette möglich (dies wird als "Parallel-A.S.E.S.-Betrieb" bezeichnet).

- Beim Umschalten auf einen anderen Titel, oder wenn die Disc-Wiedergabe in der Nähe des Bandendes stoppt, kann es gelegentlich vorkommen, daß der A.S.E.S.-Betrieb unterbrochen wird oder die A.S.E.S.-Funktion nicht einwandfrei arbeitet. In einem solchen Fall die restlichen Titel ohne Gebrauch der A.S.E.S.-Funktion aufzeichnen.
- Bei Compact Discs, die mehr als 24 Titel enthalten, arbeitet die Fein-A.S.E.S.-Funktion u.U. nicht einwandfrei. Dies ist jedoch technisch bedingt und kein Anzeichen einer Funktionsstörung.

GEBRAUCH DES AUTOMATISCHEN SYNCHRO-EDITIER-SYSTEMS (A.S.E.S)

CD-SPIELER, MINIDISC-SPIELER UND CASSETTENDECK FÜR A.S.E.S-BETRIEB WIE UNTEN GEZEIGT EINSTELLEN.

A.S.E.S-Betriebsart:	Aufzeichnungsrichtung	Einstellung der FUNCTION-Taste am Stereo-Receiver	Betriebsart	CD-Spieler (PD-F21)	MiniDisc-Recorder (MJ-F21)	Cassettendeck (T-F21)
Normaler A.S.E.S.-Betrieb	Compact Disc → Cassettenband	CD	TAPE NORM	Auf Anzeige der Gesamtanzahl der Titel schalten.	—	Die zur Aufnahme vorgesehene Cassette einsetzen.
	Compact Disc → MiniDisc	CD	MD NORM	Auf Anzeige der Gesamtanzahl der Titel schalten.	Die zur Aufnahme vorgesehene MiniDisc einlegen.	—
	Compact Disc → Cassettenband*1 MiniDisc	CD	PARALLEL ASES	Auf Anzeige der Gesamtanzahl der Titel schalten.	Die zur Aufnahme vorgesehene MiniDisc einlegen.	Die zur Aufnahme vorgesehene Cassette einsetzen.
	MiniDisc → Cassettenband	MD	TAPE NORM	—	Auf Anzeige der Gesamtanzahl der Titel schalten.	Die zur Aufnahme vorgesehene Cassette einsetzen.
	Cassettenband → MiniDisc	TAPE	MD NORM	—	Die zur Aufnahme vorgesehene MiniDisc einlegen.	Die zur Wiedergabe vorgesehene Cassette einsetzen.
Einzel-titel-A.S.E.S.-Betrieb	Compact Disc → Cassettenband	CD	TAPE 1TRK	Auf Anzeige der Nummer des aufzuzeichnenden Titels schalten.	—	Die zur Aufnahme vorgesehene Cassette einsetzen.
	Compact Disc → MiniDisc	CD	MD 1TRK	Auf Anzeige der Nummer des aufzuzeichnenden Titels schalten.	Die zur Aufnahme vorgesehene MiniDisc einlegen.	—
	Compact Disc → Cassetten band*1 MiniDisc	CD	PARALLEL ASES	Auf Anzeige der Nummer des aufzuzeichnenden Titels schalten.	Die zur Aufnahme vorgesehene MiniDisc einlegen.	Die zur Aufnahme vorgesehene Cassette einsetzen.
	MiniDisc → Cassettenband	MD	TAPE 1TRK	—	Auf Anzeige der Nummer des aufzuzeichnenden Titels schalten.	Die zur Aufnahme vorgesehene Cassette einsetzen.
Fein-A.S.E.S.-Betrieb	Compact Disc → Cassettenband	CD	TAPE FINE	Auf Anzeige der Gesamtanzahl der Titel schalten.	—	Die zur Aufnahme vorgesehene Cassette einsetzen.

*1. Parallel-A.S.E.S.-Betrieb: Diese Funktion steht nur bei Verwendung des optionalen MiniDisc-Recorders MJ-F21 zur Verfügung. Wenn der MJ-F21 nicht vorhanden ist, die Aufzeichnungsrichtung Compact Disc → Cassettenband wählen.

FEHLERSUCHE BEI EINER STÖRUNG DES A.S.E.S-BETRIEBS

Störung	Wahrscheinliche Ursache	Abhilfe
<p>Die Anzeige "ASES ERROR" erscheint.</p>	<ul style="list-style-type: none"> ● Die Löschschutzzunge der Cassette (bzw. der Löschschutzriegel MiniDisc) wurde herausgebrochen (bzw. ist offen). ● Die MiniDisc ist voll. ● Es ist keine MiniDisc eingelegt. ● Es ist keine Compact Disc eingelegt. ● Es ist keine Cassette eingesetzt. ● Die FUNCTION-Taste ist auf eine andere Programmquelle als "CD", "MD" oder "TAPE" eingestellt. ● Eine nur für Wiedergabe bestimmte MiniDisc ist eingelegt. ● Die Aufnahme- oder Wiedergabekomponente befindet sich nicht in der Stopp-Betriebsart. 	<ul style="list-style-type: none"> ● Die Öffnung, an der sich die Löschschutzzunge befand, mit Klebestreifen überkleben (bei einer Cassette) bzw. den Löschschutzriegel schließen (bei einer MiniDisc) (☞ S. 63) ● Eine für Aufnahme bestimmte MiniDisc einlegen. ● Eine MiniDisc einlegen. ● Eine Compact Disc einlegen. ● Eine Cassette einsetzen. ● Die FUNCTION-Taste richtig einstellen. ● Eine für Aufnahme bestimmte MiniDisc einlegen. ● Die Stopptaste (■) drücken, um die Komponente auf die Stopp-Betriebsart zu schalten.
<p>Bei Wahl der Parallel-A.S.E.S.-Betriebsart ist nur eine Aufzeichnung auf Cassettenband möglich.</p>	<ul style="list-style-type: none"> ● Der Eingangswähler des MiniDisc-Recorders ist auf analoge Aufzeichnung eingestellt. 	<ul style="list-style-type: none"> ● Den MiniDisc-Recorder auf digitale Aufzeichnung ("AUTO") einstellen.

Bei sehr kurzen Titeln, die weniger als 10 Sekunden Tonmaterial enthalten, ist u.U. keine Aufzeichnung auf MiniDisc möglich. In einem solchen Fall die Aufnahme ohne Gebrauch der A.S.E.S.-Funktion machen.

- Wenn der CD-Spieler bei Verwendung der normalen A.S.E.S.-Funktion zur Aufnahme von einer Compact Disc auf eine Cassette oder MiniDisc auf Programmwiedergabe geschaltet wird, erfolgt die Aufzeichnung des Programms mit Hilfe der A.S.E.S.-Funktion (die Titel werden in der programmierten Reihenfolge aufgezeichnet).
- Wenn der MiniDisc-Spieler bei Verwendung der normalen A.S.E.S.-Funktion zur Aufnahme von einer MiniDisc auf eine Cassette oder MiniDisc auf Programmwiedergabe geschaltet wird, erfolgt die Aufzeichnung des Programms mit Hilfe der A.S.E.S.-Funktion (die Titel werden in der programmierten Reihenfolge aufgezeichnet).
- Anmerkung *1 unter der Tabelle auf der vorigen Seite bezieht sich auf die Parallel-A.S.E.S.-Betriebsart. In einem solchen Fall ist der Aufnahmebetrieb des MiniDisc-Recorders auf die digitale Betriebsart beschränkt.
- Während des A.S.E.S.-Betriebs kann ein CD- oder MiniDisc-Spieler nicht auf Wiedergabe-Wiederholung geschaltet werden.

USO DEL SISTEMA AUTOMATICO DI MONTAGGIO SINCRONIZZATO (A.S.E.S.)

Il termine A.S.E.S. è l'acronimo di "Auto Synchro Editing System", ed indica una funzione di montaggio e registrazione automatica per la registrazione del contenuto dei compact disc e dei minidischi (MD) su altri minidischi o su nastro, o del contenuto dei nastri su minidischi.

Per la registrazione su minidischi è necessario l'apparecchio opzionale MJ-F21.

● A.S.E.S. normale.

Usare questa modalità per registrare la sorgente nel normale ordine di riproduzione, o nell'ordine di riproduzione programmata. Registrando su un nastro, quando il nastro giunge a fine corsa del lato A durante la riproduzione di un certo brano, il brano stesso viene nuovamente ri-registrato dal suo inizio quando si passa al lato B.

■ Definizione di "A.S.E.S. normale"

Il termine "A.S.E.S. normale" si riferisce alla registrazione dei brani nello stesso ordine normale nel quale si trovano sul disco o nastro sorgente. Se il nastro sul quale si sta registrando giunge a fine corsa del lato A durante la registrazione di un brano, la registrazione riprende dall'inizio di quel brano non appena si passa al lato B del nastro.

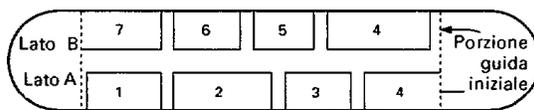

■ Definizione di "A.S.E.S. di precisione" (programmazione a mezzo computer)

Quando si fa uso della funzione "Compu-Program" ("programmazione a mezzo computer"), ① il lettore CD programma i brani del disco riprodotto ed informa l'utente della lunghezza minima di nastro necessaria per contenere tutti i brani del disco sorgente (☞ pag. 109). ② Il lettore CD, poi, programma automaticamente i brani del disco in modo che i brani programmati vengano ad inserirsi sul nastro come specificato in ①, senza che nessuno dei brani venga interrotto a metà della riproduzione (☞ pag. 111).

Esempio: Registrazione di un disco contenente 10 brani, per un tempo totale di riproduzione di 44 minuti e 40 secondi, su una cassetta del tipo C-46 (23 minuti registrabili su ogni lato):

Usando l'"A.S.E.S. normale":

Lato A: 5:20 5:00 4:40 4:35 5:15 = TOTALE 24:05
 1 2 3 4 5 → Il brano si interrompe a metà

Lato B: 5:15 4:20 4:25 3:25 3:55 4:05 = TOTALE 25:05
 5 6 7 8 9 10 → Il brano si interrompe a metà

Usando l'"A.S.E.S. di precisione" (programmazione a mezzo computer):

Lato A: 5:20 5:00 5:15 3:25 3:35 = TOTALE 22:35
 1 2 5 8 9
 Lato B: 4:40 4:35 4:20 4:25 4:05 = TOTALE 22:05
 3 4 6 7 10

Con la funzione di programmazione a mezzo computer, l'ordine di riproduzione dei brani viene modificato in modo automatico in modo da lasciare il minimo di nastro inutilizzato alla fine di ogni lato.

NOTE:

- La funzione A.S.E.S. non opera se le linguette di protezione dalle cancellazioni accidentali della cassetta sono state spezzate.
- Il sistema A.S.E.S. non funziona se si tenta di registrare su minidischi destinati alla sola lettura, o su minidischi la cui linguetta protettiva anti-cancellazioni è aperta.
- Nel corso del funzionamento A.S.E.S., se la riproduzione passa ad un nuovo brano, o se il disco

● A.S.E.S. per brano singolo

Usare questa modalità per registrare un singolo brano da un compact disc o da un minidisco. Questa modalità non può essere utilizzata se la sorgente della riproduzione è una cassetta.

● A.S.E.S. di precisione

Usarlo per registrare da un compact disc su nastro. Il contenuto del disco riprodotto viene programmato automaticamente, in relazione alla lunghezza del nastro della cassetta, per poter riempire in modo ottimale entrambi i lati del nastro stesso.

Se la sorgente della riproduzione è un compact disc, la registrazione può essere effettuata simultaneamente sia su minidisco che su nastro ("A.S.E.S. in parallelo").

smette di venire riprodotto quando il nastro sta per giungere alla fine, il sistema A.S.E.S. può venire interrotto, o può non continuare ad operare in modo corretto. In questo caso, rinunciare all'uso del sistema A.S.E.S. per i brani rimanenti e continuare la registrazione in modo manuale.

- L'A.S.E.S. di precisione può non riuscire ad operare correttamente quando si fa uso di dischi contenenti oltre 24 brani, ma in questo caso non si tratta di una disfunzione.

USO DEL SISTEMA AUTOMATICO DI MONTAGGIO SINCRONIZZATO (A.S.E.S.)
**TABELLA DI PREDISPOSIZIONE DEL CD, MINIDISCO E NASTROCASSETTA
PER L'USO DEL SISTEMA A.S.E.S.**

Tipo di A.S.E.S.	Tipo di registrazione	Predisposizione della funzione del sintonizzatore stereo	Modalità	Lettores CD (PD-F21)	Registratore per minidischi (MJ-F21)	Cassette Deck (T-F21)
A.S.E.S. normale	CD → Nastro	CD	TAPE NORM	Visualizza il numero totale di brani	_____	Inserire il nastro sul quale si registra
	CD → Minidisco	CD	MD NORM	Visualizza il numero totale di brani	Inserire il disco sul quale si registra	_____
	CD → { Nastro*1 Minidisco	CD	PARALLEL ASES	Visualizza il numero totale di brani	Inserire il disco sul quale si registra	Inserire il nastro sul quale si registra
	Minidisco → Nastro	MD	TAPE NORM	_____	Visualizza il numero totale di brani	Inserire il nastro sul quale si registra
	Nastro → Minidisco	TAPE	MD NORM	_____	Inserire il disco sul quale si registra	Inserire il nastro che si riproduce
A.S.E.S. per brano singolo	CD → Nastro	CD	TAPE 1TRK	Visualizza il numero del brano da registrare	_____	Inserire il nastro sul quale si registra
	CD → Minidisco	CD	MD 1TRK	Visualizza il numero del brano da registrare	Inserire il disco sul quale si registra	_____
	CD → { Nastro*1 Minidisco	CD	PARALLEL ASES	Visualizza il numero del brano da registrare	Inserire il disco sul quale si registra	Inserire il nastro sul quale si registra
	Minidisco → Nastro	MD	TAPE 1TRK	_____	Visualizza il numero del brano da registrare	Inserire il nastro sul quale si registra
A.S.E.S. di precisione	CD → Nastro	CD	TAPE FINE	Visualizza il numero totale di brani	_____	Inserire il nastro sul quale si registra

*1. A.S.E.S. in parallelo: Questa funzione è disponibile solo se si fa uso del registratore per minidischi MJ-F21 (opzionale). Se l'MJ-F21 non viene utilizzato, selezionare la disposizione CD → Nastro.

DIAGNOSTICA PER IL SISTEMA A.S.E.S.

Sintomo	Probabile causa	Rimedio
<p>Sul quadrante compare l'indicazione "ASES ERROR" ("errore nel sistema ASES")</p>	<ul style="list-style-type: none"> ● La linguetta di prevenzione dalle cancellazioni accidentali del nastro (o del minidisco) è stata spezzata (o è aperta). ● Il minidisco è completo. ● Minidisco non inserito nell'apparecchio. ● Disco non inserito nell'apparecchio. ● Nastro non inserito nell'apparecchio. ● Il selettore di funzione si trova disposto su una voce diversa da CD, MD o TAPE. ● Il minidisco inserito è del tipo per sola riproduzione. ● Il componente che deve registrare, o quello che deve riprodurre, non si trova in modalità di arresto. 	<ul style="list-style-type: none"> ● Coprire il foro della linguetta con del nastro adesivo (per la nastrocassetta), o richiudere la linguetta (per il minidisco, ^{es} pag. 63) ● Inserire un minidisco sul quale la registrazione è possibile. ● Provvedere. ● Provvedere. ● Provvedere. ● Disporre correttamente il selettore di funzione. ● Usare un minidisco adatto allo scopo. ● Premere il tasto di arresto (■) per arrestare il componente.
<p>In caso di selezione dell'A.S.E.S. in parallelo, si riesce a registrare solo su nastro.</p>	<ul style="list-style-type: none"> ● Il selettore di ingresso del registratore del minidisco è predisposto per la registrazione analogica. 	<ul style="list-style-type: none"> ● Predisporre il registratore del minidisco per la registrazione digitale (AUTO).

La registrazione su minidischi può non venir effettuata in modo corretto nel caso di brani molto brevi, con materiale di durata inferiore a 10 secondi. In questi casi, passare alla registrazione manuale.

- Usando l'A.S.E.S. normale per registrare da un compact disc su nastro o su minidisco, se il lettore CD è stato predisposto per la riproduzione programmata, il programma viene registrato facendo uso della funzione A.S.E.S. (i brani vengono registrati nell'ordine di programmazione).
- Usando l'A.S.E.S. normale per registrare da un minidisco su nastro o su minidisco, se il lettore per minidischi è stato predisposto per la riproduzione programmata, il programma viene registrato facendo uso della funzione A.S.E.S. (i brani vengono registrati nell'ordine di programmazione).
- La nota *1 della tabella si riferisce all'"A.S.E.S. in parallelo". In questo caso, il minidisco è limitato alla modalità di registrazione digitale.
- La riproduzione ripetuta sui lettori CD o MD viene disattivata in caso di uso della funzione A.S.E.S.

USING NORMAL A.S.E.S.

EMPLOI DU SYSTEME A.S.E.S. NORMAL

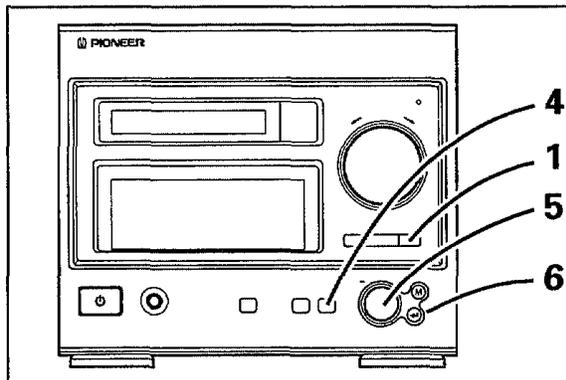

4



- 1. Select the function on the receiver.**
Refer to the table on page 91.
- 2. Prepare the recording component.**
 - **When recording to cassette tape:**
(From CD or MD)
Load tape, and set the
 - ① Dolby NR mode and
 - ② Reverse mode (☞ P. 70)A.S.E.S. will begin recording in the forward direction (▶)
 - **When recording to MD:** (From CD or Tape)
Set the following:
 - ① Recording mode
 - ② Input selector
 - ③ Automark (analog recording only)
 - ④ Recording level (analog recording only)
- 3. Prepare the Playback (Source) Component.**
 - **When the source is a CD:**
Load the desired CD and confirm the player is stopped (the total track # display will appear). If any other display appears, press the stop button (■).
 - **When the source is an MD:**
Load the desired MD and confirm the player is stopped (the MD name or total # of tracks should appear in the display). If any other display appears, press the stop button (■).
 - **When the source is a cassette tape:**
Load the desired cassette tape in the deck and stop the tape at the desired start position.
- 4. Press the ASES button.**
- 5. Rotate the MULTI JOG dial and select the mode.**
Consult the table on page 91.
- 6. Press the SET button.**
This begins the A.S.E.S. operation.

- 1. Sélectionnez la fonction sur l'amplificateur.**
Reportez-vous au tableau de la page 94.
- 2. Préparez le composant pour l'enregistrement.**
 - **Pour enregistrer sur une cassette:**
(Depuis un CD ou un MD)
Installez la cassette et réglez:
 - ① le mode Dolby NR et
 - ② le mode d'inversion (☞ P. 70)Le système A.S.E.S. commencera l'enregistrement dans le sens avant (▶)
 - **Pour enregistrer sur un MD:**
(Depuis un CD ou une cassette)
Réglez ce qui suit:
 - ① le mode d'enregistrement
 - ② le sélecteur d'entrée
 - ③ l'auto-repère (enregistrement analogique seulement)
 - ④ le niveau d'enregistrement (enregistrement analogique seulement)
- 3. Préparez le composant de source (de lecture).**
 - **Si la source est un CD:**
Installez le CD souhaité et vérifiez que le lecteur est arrêté (le nombre total de pages est affiché). Si un autre affichage apparaît, appuyez sur la touche d'arrêt (■).
 - **Si la source est un MD:**
Installez le MD souhaité et vérifiez que la platine est arrêtée (le nom du MD et le nombre total de pages sont affichés). Si un autre affichage apparaît, appuyez sur la touche d'arrêt (■).
 - **Si la source est une cassette:**
Installez la cassette souhaitée dans la platine et arrêtez la bande à l'endroit voulu pour le début.
- 4. Appuyez sur la touche ASES.**
- 5. Tournez la bague MULTI JOG et sélectionnez le mode.**
Reportez-vous au tableau de la page 94.
- 6. Appuyez sur la touche SET.**
Le système A.S.E.S. est ainsi mis en service.

GEBRAUCH DER NORMALEN A.S.E.S.-FUNKTION

USO DELL'A.S.E.S. NORMALE

5



TAPE NORM

6



1. Die FUNCTION-Taste am Stereo-Receiver wunschgemäß einstellen.
Siehe die Tabelle auf Seite 97.
2. Die Aufnahmekomponente vorbereiten.
 - Bei Aufnahme auf Cassettenband:
(von Compact Disc oder MiniDisc)
Die Cassette einsetzen, dann
 - ① die Dolby-Rauschunterdrückung und
 - ② die Bandlaufumkehr-Betriebsart wunschgemäß einstellen (☞ S. 71).Die A.S.E.S.-Aufnahme beginnt in Vorwärtsrichtung (▶).
 - Bei Aufnahme auf MiniDisc:
(von Compact Disc oder Cassette)
Die folgenden Einstellungen vornehmen:
 - ① Aufnahme-Betriebsart
 - ② Eingangswähler
 - ③ Markenautomatik (nur bei analoger Aufnahme)
 - ④ Aufnahmepegel (nur bei analoger Aufnahme)
3. Die Wiedergabekomponente (Programmquelle) vorbereiten.
 - Wenn eine Compact Disc als Programmquelle dient:
Die Compact Disc einlegen und nachprüfen, daß der CD-Spieler auf die Stopp-Betriebsart geschaltet ist (die Gesamtanzahl von Titeln wird angezeigt). Falls irgendeine andere Anzeige auf dem Display des CD-Spielers erscheint, die Stopptaste (■) drücken.
 - Wenn eine MiniDisc als Programmquelle dient:
Die MiniDisc einlegen und nachprüfen, daß der MiniDisc-Spieler auf die Stopp-Betriebsart geschaltet ist (die Gesamtanzahl von Titeln wird angezeigt). Falls irgendeine andere Anzeige auf dem Display des CD-Spielers erscheint, die Stopptaste (■) drücken.
 - Wenn eine Cassette als Programmquelle dient:
Die Cassette in das Cassettedeck einsetzen, das Band an die Stelle vorspulen, an der die Wiedergabe beginnen soll, und dann den Bandlauf stoppen.
4. Die ASES-Taste drücken.
5. Die MULTI JOG-Drehscheibe zur Wahl der richtigen A.S.E.S.-Betriebsart drehen.
Siehe die Tabelle auf Seite 97.
6. Die SET-Taste drücken.
Danach beginnt der A.S.F.S.-Betrieb.

1. Selezionare la funzione desiderata del sintonizzatore stereo
Vedere la tabella a pag. 100.
2. Preparare il componente che fungerà da registratore.
 - Per la registrazione su deck a cassette:
(da un CD, o da un minidisco)
Inserire il nastro, e predisporre
 - ① La modalità di riduzione del rumore Dolby NR e
 - ② La modalità di inversione (☞ pag. 71)Il sistema A.S.E.S. avvia la registrazione dalla direzione in avanti (▶)
 - Per la registrazione su minidisco:
(da un CD o da un nastro)
Predisporre quanto segue:
 - ① La modalità di registrazione
 - ② Il selettore di ingresso
 - ③ Il contrassegno (solo per le registrazioni analogiche)
 - ④ Il livello di registrazione (solo per le registrazioni analogiche)
3. Preparare il componente che riproduce (sorgente)
 - Se la sorgente è un compact disc:
Inserire nell'apparecchio il disco CD desiderato e verificare che il lettore sia in posizione di arresto (sul quadrante deve comparire il numero totale di brani del disco). In presenza di una qualsiasi altra indicazione, premere prima il tasto di arresto (■).
 - Se la sorgente è un minidisco:
Inserire nell'apparecchio il minidisco MD desiderato e verificare che il lettore sia in posizione di arresto (sul quadrante deve comparire il nome del minidisco, o il numero totale di brani del disco). In presenza di una qualsiasi altra indicazione, premere prima il tasto di arresto (■).
 - Se la sorgente è una nastrocassetta:
Inserire nel deck la cassetta desiderata, ed arrestare il nastro in corrispondenza del punto di inizio desiderato.
4. Premere il tasto ASES.
5. Ruotare la manopola MULTI JOG e selezionare la modalità.
Vedere la tabella a pag. 100.
6. Premere il tasto SET.
In questo modo si dà inizio al funzionamento del sistema A.S.E.S.

USING THE AUTO SYNCHRO EDITING SYSTEM (A.S.E.S.)

■ To cancel the A.S.E.S. operation

Press the stop button (■) on either the playback or recording component.

- If either the playback or recording component is not properly prepared for A.S.E.S. operation, the "ASES ERROR" display will appear when the ASES button is pressed.

NOTES:

- The receiver's function control cannot be switched to another source during A.S.E.S. operation.
- A digitally copied CD-R cannot be recorded to Mini Disc using A.S.E.S.
- The discs or tapes loaded in the playback and recording components cannot be removed during A.S.E.S. operation.

About Parallel A.S.E.S.

The Parallel A.S.E.S. function allows simultaneous recording from CD to tape and MD:

- ① Set the receiver's function to CD.
- ② Prepare the CD (for playback), and MD and tape (for recording), in accordance with the procedures for either normal A.S.E.S. or 1-track A.S.E.S..
- ③ Press the ASES button.
- ④ Use the MULTI JOG dial to select "Parallel A.S.E.S."
- ⑤ Press the SET button.

EMPLOI DU SYSTEME DE SYNCHRO-EDITION AUTOMATIQUE (A.S.E.S.)

■ Pour annuler le système A.S.E.S.

Appuyez sur la touche d'arrêt (■) sur le composant de lecture ou d'enregistrement.

- Si le composant de lecture ou d'enregistrement n'est pas correctement préparé en vue du fonctionnement A.S.E.S., le message "ASES ERROR" apparaît quand la touche ASES est actionnée.

REMARQUES:

- Il n'est pas possible de changer la fonction de l'ampli-syn-toniseur à une autre source pendant le fonctionnement du système A.S.E.S.
- Un CD-R copié de façon numérique ne peut pas être enregistré sur un mini-disque par le système A.S.E.S.
- Pendant que fonctionne le système A.S.E.S., il n'est pas possible de retirer les disques et cassettes installés dans les composants de lecture et d'enregistrement.

A propos du système A.S.E.S. Parallèle

La fonction A.S.E.S. Parallèle autorise un enregistrement simultané d'un CD vers une cassette et un MD.

- ① Réglez la fonction de l'ampli-syn-toniseur sur CD.
- ② Préparez le CD (pour la lecture) et le MD et la cassette (pour l'enregistrement) en suivant les démarches pour la fonction A.S.E.S. Normal ou A.S.E.S. 1 Plage.
- ③ Appuyez sur la touche ASES.
- ④ Utilisez la bague MULTI JOG pour sélectionner "Parallel A.S.E.S."
- ⑤ Appuyez sur la touche SET.

USING 1-TRACK A.S.E.S.

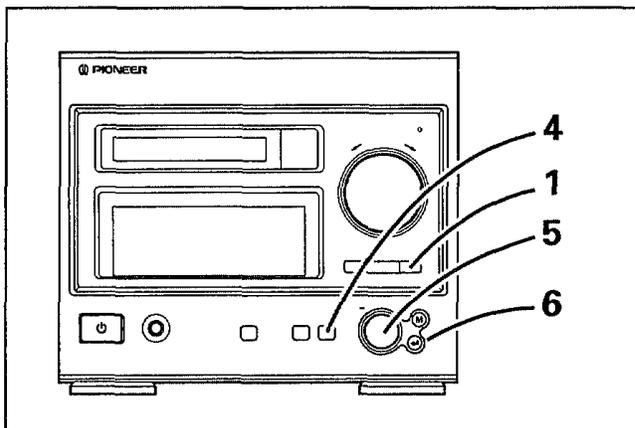

1. Select the function on the receiver.
Refer to the table on page 91.

EMPLOI DU SYSTEME A.S.E.S. 1 PLAGES

4



1. Sélectionnez la fonction sur l'ampli-syn-toniseur.
Reportez-vous au tableau de la page 94.

GEBRAUCH DES AUTOMATISCHEN SYNCHRO- EDITIER-SYSTEMS (A.S.E.S)

■ Beenden des A.S.E.S.-Betriebs

Die Stopptaste (■) entweder an der Wiedergabe- oder an der Aufnahmekomponente drücken.

- Wenn die Wiedergabe- oder die Aufnahmekomponente nicht einwandfrei für den A.S.E.S.-Betrieb vorbereitet worden ist, erscheint die Fehleranzeige "ASES ERROR" nach Drücken der ASES-Taste.

ANMERKUNGEN:

- Während des A.S.E.S.-Betriebs kann die FUNCTION-Taste am Stereo-Receiver nicht auf eine andere Programmquelle umgeschaltet werden.
- Eine digital kodierte CD-R-Disc kann nicht unter Einsatz der A.S.E.S.-Funktion auf eine MiniDisc überspielt werden.
- Die in die zur Wiedergabe und Aufnahme verwendeten Komponenten eingelegten Discs oder Cassetten können während des A.S.E.S.-Betriebs nicht entfernt werden.

Hinweis zur Parallel-A.S.E.S.-Funktion

Die Parallel-A.S.E.S.-Funktion ermöglicht die gleichzeitige Aufnahme einer Compact Disc auf eine Cassette und eine MiniDisc. Dazu wie folgt vorgehen:

- ① Die FUNCTION-Taste am Stereo-Receiver auf "CD" einstellen.
- ② Den CD-Spieler (für Wiedergabe) und den MiniDisc-Recorder sowie das Cassetdeck (für Aufnahme) anhand der gleichen Bedienungsverfahren vorbereiten, die bei der normalen A.S.E.S.-Funktion und der Einzeltitel-A.S.E.S.-Funktion auszuführen sind.
- ③ Die ASES-Taste drücken.
- ④ Die MULTI JOG-Drehscheibe zur Wahl von "Parallel A.S.E.S." drehen.
- ⑤ Die SET-Taste drücken.

GEBRAUCH DER EINZELTITEL-A.S.E.S.-FUNKTION

5

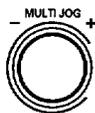

TAPE 1 TRK

1. Die FUNCTION-Taste am Stereo-Receiver wunschgemäß einstellen.

Siehe die Tabelle auf Seite 97.

USO DEL SISTEMA AUTOMATICO DI MONTAGGIO SINCRONIZZATO (A.S.E.S.)

■ Per cancellare il funzionamento A.S.E.S.

Premere il tasto di arresto (■) del componente che registra o di quello che riproduce.

- Se uno dei due componenti, quello che registra o quello che riproduce, non è correttamente preparato per il funzionamento A.S.E.S., premendo il tasto ASES, sul quadrante compare l'indicazione "ASES ERROR".

NOTE:

- Nel corso del funzionamento A.S.E.S. il comando di selezione della funzione del sintonizzatore stereo non può essere commutato su un'altra sorgente.
- Un disco CD-R copiato digitalmente non può essere riversato su un minidisco per mezzo del sistema A.S.E.S..
- Nel corso del funzionamento A.S.E.S., i dischi o i nastri inseriti nei componenti che effettuano la riproduzione o la registrazione, non possono essere espulsi o tolti.

A proposito dell'A.S.E.S. in parallelo

La funzione di A.S.E.S. in parallelo consente la registrazione simultanea da un compact disc su nastro e su minidisco.

- ① Portare la funzione del sintonizzatore stereo su CD.
- ② Preparare il lettore CD (per la riproduzione), ed il lettore MD e il deck a cassette (per la registrazione), in conformità con le procedure per l'A.S.E.S. normale o per l'A.S.E.S. per brani singoli.
- ③ Premere il tasto ASES.
- ④ Agire sulla manopola MULTI JOG e selezionare la voce "A.S.E.S. in parallelo".
- ⑤ Premere il tasto SET.

USO DEL SISTEMA A.S.E.S. PER 1 SINGOLO BRANO

6



1. Selezionare la funzione desiderata del sintonizzatore stereo

Vedere la tabella a pag. 100.

2. Prepare the recording component.

- **When recording to cassette tape:**
(From CD or MD)
Load tape, and set the
 - ① Dolby NR mode and
 - ② Reverse mode (☞ P. 70)A.S.E.S. will begin recording from the forward direction (▶)
- **When recording to MD: (From CD)**
Set the following:
 - ① Recording mode
 - ② Input selector
 - ③ Automark (analog recording only)
 - ④ Recording level (analog recording only)

3. Prepare the Playback (Source) Component.

- **When the source is a CD:**
Load the desired CD and with the player in the stop mode, display the number of the desired track. If the desired track is not currently displayed, use the manual/track search buttons (◀◀◀◀, ▶▶▶▶) to select the track.
- **When the source is an MD:**
Load the desired MD, and with the player in the stop mode, display the number of the desired track. If the desired track is not currently displayed, use the manual/track search buttons (◀◀◀◀, ▶▶▶▶) to select the track.

4. Press the ASES button.

5. Rotate the MULTI JOG dial and select the mode.

Consult the table on page 91.

6. Press the SET button.

This begins the A.S.E.S. operation.

When recording of the desired track has been completed, the operation stops. To record tracks from other discs, replace the playback CD or MD, and repeat the process from step 1.

■ **To cancel the A.S.E.S. operation**

Press the stop button (■) on either the playback or recording component.

NOTE:

If the CD or MD player has been set for programmed play, the only mode available is normal A.S.E.S. Cancel any programmed play before using the 1-track A.S.E.S.

2. Préparez le composant pour l'enregistrement.

- **Pour enregistrer sur une cassette:**
(Depuis un CD ou un MD)
Installez la cassette et réglez:
 - ① le mode Dolby NR et
 - ② le mode d'inversion (☞ P. 70)Le système A.S.E.S. commencera l'enregistrement dans le sens avant (▶)
- **Pour enregistrer sur un MD: (Depuis un CD)**
Réglez ce qui suit:
 - ① le mode d'enregistrement
 - ② le sélecteur d'entrée
 - ③ l'auto-repère (enregistrement analogique seulement)
 - ④ le niveau d'enregistrement (enregistrement analogique seulement)

3. Préparez le composant de source (de lecture).

- **Si la source est un CD:**
Installez le CD souhaité et, le lecteur étant en mode d'arrêt, affichez le numéro de la plage souhaitée. Si la plage souhaitée n'est pas actuellement affichée, servez-vous des touches de recherche manuelle/plage (◀◀◀◀, ▶▶▶▶) pour sélectionner la plage.
- **Si la source est un MD:**
Installez le MD souhaité et, le lecteur étant en mode d'arrêt, affichez le numéro de la plage souhaitée. Si la plage souhaitée n'est pas actuellement affichée, servez-vous des touches de recherche manuelle/plage (◀◀◀◀, ▶▶▶▶) pour sélectionner la plage.

4. Appuyez sur la touche ASES.

5. Tournez la bague MULTI JOG et sélectionnez le mode.

Reportez-vous au tableau de la page 94.

6. Appuyez sur la touche SET.

Le système A.S.E.S. est ainsi mis en service.

Lorsque l'enregistrement de la plage souhaitée est terminé, l'opération s'arrête. Pour enregistrer les plages d'autres disques, remplacez le CD ou le MD de lecture et répétez les démarches à partir de l'étape 1.

■ **Pour annuler le système A.S.E.S.**

Appuyez sur la touche d'arrêt (■) sur le composant de lecture ou d'enregistrement.

REMARQUE:

Si le lecteur CD ou la platine MD a été réglé pour la lecture programmée, le seul mode utilisable est A.S.E.S. Normal. Annulez la lecture programmée avant d'utiliser la fonction A.S.E.S. 1 Plage.

2. Die Aufnahmekomponente vorbereiten.

- **Bei Aufnahme auf Cassettenband:**
(von Compact Disc)
Die Cassette einsetzen, dann
 - ① die Dolby-Rauschunterdrückung und
 - ② die Bandlaufumkehr-Betriebsart
wünschgemäß einstellen (☞ S. 71).Die A.S.E.S.-Aufnahme beginnt in Vorwärts-
richtung (▶).
- **Bei Aufnahme auf MiniDisc:**
(von Compact Disc)
Die folgenden Einstellungen vornehmen:
 - ① Aufnahme-Betriebsart
 - ② Eingangswähler
 - ③ Markenautomatik (nur bei analoger
Aufnahme)
 - ④ Aufnahmepegel (nur bei analoger Aufnahme)

3. Die Wiedergabekomponente (Programm- quelle) vorbereiten.

- **Wenn eine Compact Disc als Programmquelle
dient:**
Die Compact Disc einlegen, den CD-Spieler auf
die Stopp-Betriebsart schalten und die Nummer
des gewünschten Titels zur Anzeige bringen.
Wenn der zur Aufnahme vorgesehene Titel
momentan nicht angezeigt wird, die Tasten für
manuellen Suchlauf/Titelsuchlauf (◀◀◀◀,
▶▶▶▶) zur Wahl des Titels betätigen.
- **Wenn eine MiniDisc als Programmquelle dient:**
Die MiniDisc einlegen, den MiniDisc-Spieler auf
die Stopp-Betriebsart schalten und die Nummer
des gewünschten Titels zur Anzeige bringen.
Wenn der zur Aufnahme vorgesehene Titel
momentan nicht angezeigt wird, die Tasten für
manuellen Suchlauf/Titelsuchlauf (◀◀◀◀,
▶▶▶▶) zur Wahl des Titels betätigen.

4. Die ASES-Taste drücken.

5. Die MULTI JOG-Drehscheibe zur Wahl der richtigen A.S.E.S.-Betriebsart drehen.

Siehe die Tabelle auf Seite 97.

6. Die SET-Taste drücken.

Danach beginnt der A.S.E.S.-Betrieb.

Nach beendeter Aufzeichnung des gewünschten
Titels stoppt der A.S.E.S.-Betrieb. Um weitere Titel
von anderen Discs aufzuzeichnen, die zur
Wiedergabe verwendete Compact Disc bzw.
MiniDisc auswechseln und dann das obige
Verfahren von Schritt 1. an wiederholen.

■ Beenden des A.S.E.S.-Betriebs

Die Stopptaste (■) entweder an der Wiedergabe-
oder an der Aufnahmekomponente drücken.

ANMERKUNG:

Wenn der CD-Spieler oder MiniDisc-Spieler auf
Programm-wiedergabe geschaltet ist, steht nur die
normale A.S.E.S.-Funktion zur Verfügung. Wenn die
Einzeltitel-A.S.E.S.-Funktion verwendet werden soll,
muß die Programm-wiedergabe vorher aufgehoben
werden.

2. Preparare il componente che fungerà da registrarore.

- **Per la registrazione su deck a cassette:**
(da un CD, o da un minidisco)
Inserire il nastro, e predisporre
 - ① La modalità di riduzione del rumore Dolby NR e
 - ② La modalità di inversione (☞ pag. 71)Il sistema A.S.E.S. avvia la registrazione dalla
direzione in avanti (▶)
- **Per la registrazione su minidisco:**
(da un CD)
Predisporre quanto segue:
 - ① La modalità di registrazione
 - ② Il selettore di ingresso
 - ③ Il contrassegno (solo per le registrazioni
analogiche)
 - ④ Il livello di registrazione (solo per le registra-
zioni analogiche)

3. Preparare il componente che riproduce (sorgente)

- **Se la sorgente è un compact disc:**
Inserire nell'apparecchio il disco CD desiderato e,
con il lettore in posizione di arresto, provvedere a
visualizzare il numero del brano desiderato. Per
la ricerca di tale brano usare i tasti di ricerca
manuale o automatica (◀◀◀◀, ▶▶▶▶).
- **Se la sorgente è un minidisco:**
Inserire nell'apparecchio il minidisco MD
desiderato e, con il lettore in posizione di arresto,
provvedere a visualizzare il numero del brano
desiderato. Per la ricerca di tale brano usare i
tasti di ricerca manuale o automatica (◀◀◀◀,
▶▶▶▶).

4. Premere il tasto ASES.

5. Ruotare la manopola MULTI JOG e selezionare la modalità .

Vedere la tabella a pag. 100.

6. Premere il tasto SET.

In questo modo si dà inizio al funzionamento del
sistema A.S.E.S.

Terminata la registrazione del brano desiderato, il
funzionamento si arresta. Per registrare altri brani
da altri dischi, sostituire il CD o MD in corso di
riproduzione, e ripetere la procedura dal punto 1.

■ Per cancellare il funzionamento A.S.E.S.

Premere il tasto di arresto (■) del componente che
registra o di quello che riproduce.

NOTA:

Se il lettore CD o MD è stato predisposto per la
riproduzione programmata, la sola modalità
disponibile è quella dell'A.S.E.S. normale. Prima di
poter usare il sistema A.S.E.S. per un singolo brano,
cancellare qualsiasi programma di riproduzione.

USING THE AUTO SYNCHRO EDITING SYSTEM (A.S.E.S.)

USING FINE A.S.E.S.

This function can be used when recording from CD to cassette tape. In accordance with the length of the recording tape used, the playback from the CD player is automatically programmed to allow the optimum number of tracks to fit into each side of the tape.

<The player calculates the length of tracks on the disc, and designates the tape length necessary to hold all tracks>

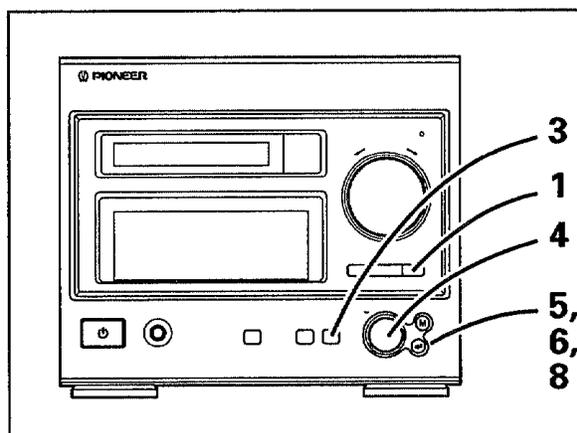

1. Set the receiver's function to CD.
 2. Load a disc in the CD player, and confirm that the player is stopped with the total number of tracks showing in the display. If the total number of tracks is not showing, press the stop button (■).
 3. Press the ASES button.
 4. Rotate the MULTI JOG dial and select "TAPE FINE"
 5. Press the SET button.
 6. Press the SET button again.
The CD will be automatically programmed, and the minimum tape length necessary to hold all tracks will be displayed. The contents of the playback program will be shown in the CD player's display.
 7. Load a tape in the cassette tape deck.
Select Dolby NR, and reverse mode as desired (see P. 70).
 8. Press the SET button.
This begins the A.S.E.S. operation.
- To cancel the A.S.E.S. operation
Press the stop button (■) on either the playback or recording component.

EMPLOI DU SYSTEME DE SYNCHRO-EDITION AUTOMATIQUE (A.S.E.S.)

EMPLOI DU SYSTEME A.S.E.S. FIN

Cette fonction est utilisable pour l'enregistrement d'un CD sur une cassette. En fonction de la longueur de la bande utilisée pour l'enregistrement, la reproduction par le lecteur CD sera automatiquement programmée de manière qu'un nombre optimal de plages puisse être "casé" sur chaque face de la cassette.

< Le lecteur calcule la longueur des plages du disque et indique la durée nécessaire pour que toutes les plages puissent prendre place sur une cassette. >

3



4

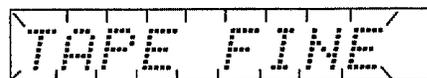

1. Réglez la fonction de l'ampli-synthoniseur stéréo sur CD.
 2. Installez un disque sur le lecteur CD et vérifiez que le lecteur est arrêté, le nombre de plages étant indiqué sur l'affichage. Si le nombre total de plages n'apparaît pas, appuyez sur la touche d'arrêt (■).
 3. Appuyez sur la touche ASES.
 4. Tournez la bague MULTI JOG et sélectionnez "TAPE FINE".
 5. Appuyez sur la touche SET.
 6. Appuyez à nouveau sur la touche SET.
Le CD sera automatiquement programmé et la longueur de cassette minimale, nécessaire pour contenir toutes les plages, sera affichée. Le contenu du programme de lecture sera indiqué sur l'affichage du lecteur CD.
 7. Installez une cassette dans la platine-cassette.
Sélectionnez le réglage Dolby NR et le mode d'inversion selon les besoins (see P. 70).
 8. Appuyez sur la touche SET.
Le système A.S.E.S. est ainsi mis en service.
- Pour annuler le système A.S.E.S.
Appuyez sur la touche d'arrêt (■) du composant de lecture ou d'enregistrement.

GEBRAUCH DER FEIN-A.S.E.S.-FUNKTION

Diese Funktion ist zur Aufnahme von Titeln einer Compact Disc auf Cassettenband vorgesehen. Je nach der Bandlänge der zur Aufnahme verwendeten Cassette wird die Abspielfolge der Titel am CD-Spieler automatisch so programmiert, daß beide Bandseiten so voll wie möglich werden, damit kein Band verschwendet wird.

<Der CD-Spieler berechnet die Länge der Titel auf der Disc und zeigt die minimale Bandlänge an, die zur Aufnahme aller Titel erforderlich ist.>

USO DEL SISTEMA A.S.E.S. DI PRECISIONE

Questa funzione può essere utilizzata per la registrazione da un compact disc su nastro. In relazione alla lunghezza del nastro usato per la registrazione, la riproduzione del CD viene automaticamente programmata per consentire di inserire su ogni lato del nastro un numero ottimale di brani.

<Il lettore calcola la lunghezza dei brani del disco, e designa la lunghezza del nastro necessaria a contenere tutti i brani>

5



6



8



1. Die FUNCTION-Taste am Stereo-Receiver auf "CD" einstellen.
2. Die Compact Disc einlegen und nachprüfen, daß der CD-Spieler auf die Stopp-Betriebsart geschaltet ist und daß die Gesamtanzahl von Titeln angezeigt wird. Falls irgendeine andere Anzeige auf dem Display des CD-Spielers erscheint, die Stopptaste (■) drücken.
3. Die ASES-Taste drücken.
4. Die MULTI JOG-Drehscheibe zur Wahl von "TAPE FINE" drehen.
5. Die SET-Taste drücken.
6. Die SET-Taste erneut drücken.
Danach werden die Titel der Compact Disc automatisch für Wiedergabe in der optimalen Reihenfolge programmiert, und die minimal erforderliche Bandlänge wird angezeigt. Außerdem erscheint die Programmfolge auf dem Display des CD-Spielers.
7. Eine Cassette mit geeigneter Bandlänge in das Cassettendeck einsetzen.
Die Dolby-Rauschunterdrückung und die Bandlaufumkehr-Betriebsart wunschgemäß einstellen (☞ S. 71).
8. Die SET-Taste drücken.
Danach beginnt der A.S.E.S.-Betrieb.
- Beenden des A.S.E.S.-Betriebs
Die Stopptaste (■) entweder am CD-Spieler oder am Cassettendeck drücken.

1. Portare la funzione del sintonizzatore stereo su CD.
2. Inserire il disco desiderato nel lettore CD, e verificare che il lettore sia in posizione di arresto con il numero totale di brani del disco visualizzato sul quadrante. In presenza di una qualsiasi altra indicazione, premere prima il tasto di arresto (■).
3. Premere il tasto ASES.
4. Ruotare la manopola MULTI JOG e selezionare la modalità "TAPE FINE".
5. Premere il tasto SET.
6. Premere di nuovo il tasto SET.
Il CD viene automaticamente programmato, e la lunghezza minima del nastro necessaria a contenere tutti i brani del disco viene visualizzata sul quadrante. Il contenuto del programma di riproduzione viene visualizzato sul quadrante delle indicazioni del lettore CD.
7. Inserire il nastro nel deck a cassette.
Selezionare come desiderato il sistema di riduzione del rumore Dolby NR, e la modalità di inversione (☞ pag. 71).
8. Premere il tasto SET.
In questo modo si dà inizio al funzionamento del sistema A.S.E.S.
- Per cancellare il funzionamento A.S.E.S.
Premere il tasto di arresto (■) del componente che registra o di quello che riproduce.

USING THE AUTO SYNCHRO EDITING SYSTEM (A.S.E.S.)

NOTES:

- The Fine A.S.E.S. (Compu-Program) function can be used to record up to a total of 24 tracks on one tape side (A), or up to a total of 23 tracks on both sides A and B.
- The Fine A.S.E.S. function will not operate properly with a CD holding more than 24 tracks, or with one holding single tracks with a length exceeding 45 minutes.

<Designating the tape length and programming the tracks that can be recorded>

Example: When you wish to use a 46-minute tape.

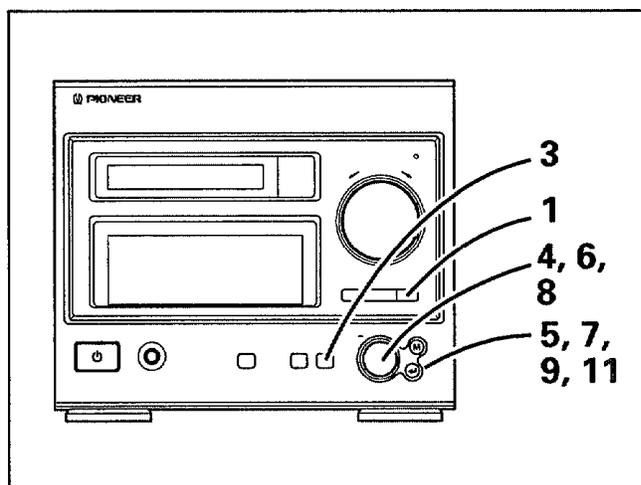

1. Set the receiver's function to CD.
2. Load a disc in the CD player, and confirm that the player is stopped with the total number of tracks showing in the display. If the total number of tracks is not showing, press the stop button (■).
3. Press the ASES button.
4. Rotate the MULTI JOG dial and select "TAPE FINE"
5. Press the SET button.
6. Rotate the MULTI JOG dial and designate the "tens" digit in the tape length.
7. Press the SET button.
8. Rotate the MULTI JOG dial and designate the "ones" digit in the tape length.

EMPLOI DU SYSTEME DE SYNCHRO-EDITION AUTOMATIQUE (A.S.E.S.)

REMARQUES:

- La fonction A.S.E.S. Fin (Compu-Program) permet d'enregistrer jusqu'à 24 plages sur une face (A) de la cassette, ou jusqu'à un total de 23 plages sur les deux faces (A et B).
- La fonction A.S.E.S. Fin n'agira pas correctement avec un CD contenant plus de 24 plages, ou avec un contenant des plages d'une longueur supérieure à 45 minutes.

<Désignation de la longueur de cassette et programmation des plages enregistrables>

Exemple: pour utiliser une cassette de 46 minutes.

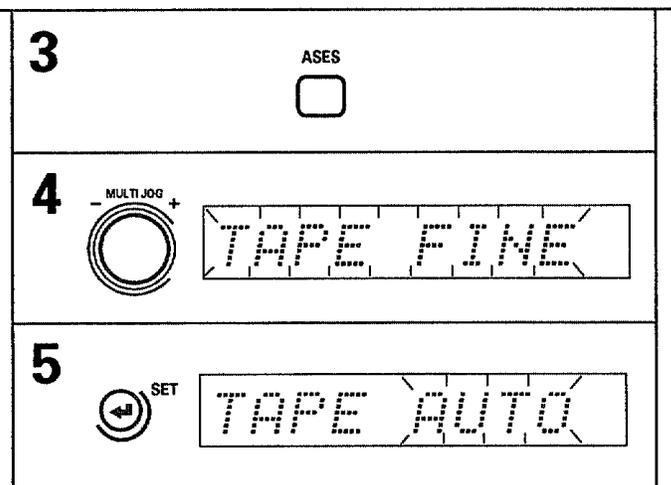

1. Réglez la fonction de l'ampli-synoniseur stéréo sur CD.
2. Installez un disque sur le lecteur CD et vérifiez que le lecteur est arrêté, le nombre de plages étant indiqué sur l'affichage. Si le nombre total de plages n'apparaît pas, appuyez sur la touche d'arrêt (■).
3. Appuyez sur la touche ASES.
4. Tournez la bague MULTI JOG et sélectionnez "TAPE FINE".
5. Appuyez sur la touche SET.
6. Tournez la bague MULTI JOG et désignez le chiffre des "dizaines" de la longueur de cassette.
7. Appuyez sur la touche SET.
8. Tournez la bague MULTI JOG et désignez le chiffre des "unités" de la longueur de cassette.

ANMERKUNGEN:

- Die Fein-A.S.E.S.-Funktion ("Compu-Program"-Funktion) kann zur Aufzeichnung von bis zu 24 Titeln auf einer einzigen Bandseite (Seite A) oder von insgesamt 23 Titeln auf beiden Seiten, A und B, verwendet werden.
- Bei Compact Discs, die mehr als 24 Titel oder einzelne Titel enthalten, deren Spielzeit 45 Minuten überschreitet, arbeitet die Fein-A.S.E.S.-Funktion nicht einwandfrei.

<Vorgeben der Bandlänge und Programmieren der Titel, die auf der verwendeten Cassette aufgezeichnet werden können>

Beispiel: Bei Verwendung einer Cassette mit 46 Minuten Spieldauer

NOTE:

- La funzione A.S.E.S. di precisione (con programmazione a mezzo computer), può essere usata per registrare sino ad un massimo di 24 brani su un solo lato del nastro (il lato A), o sino ad un massimo di 23 brani su entrambi i lati A e B.
- La funzione A.S.E.S. di precisione non può funzionare correttamente con CD contenenti oltre 24 brani, o brani la cui lunghezza sia superiore a 45 minuti.

<Designazione della lunghezza del nastro e programmazione dei brani registrabili>

Esempio: si vuole registrare su un nastro da 46 minuti.

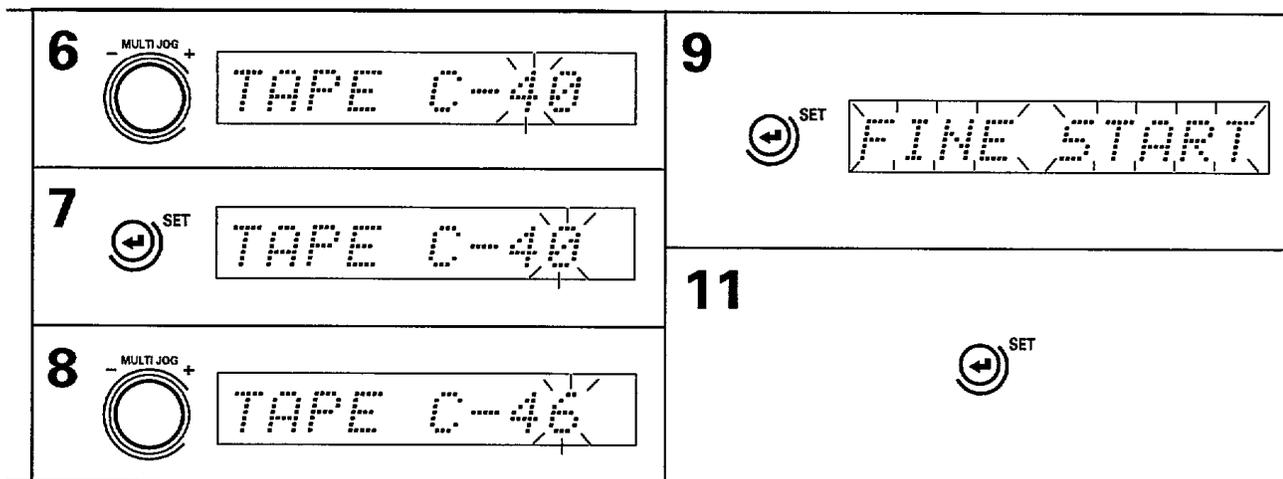

1. Die FUNCTION-Taste am Stereo-Receiver auf "CD" einstellen.
2. Die Compact Disc einlegen und nachprüfen, daß der CD-Spieler auf die Stopp-Betriebsart geschaltet ist und daß die Gesamtanzahl von Titeln angezeigt wird. Falls irgendeine andere Anzeige auf dem Display des CD-Spielers erscheint, die Stopptaste (■) drücken.
3. Die ASES-Taste drücken.
4. Die MULTI JOG-Drehscheibe zur Wahl von "TAPE FINE" drehen.
5. Die SET-Taste drücken.
6. Die MULTI JOG-Drehscheibe zur Vorgabe der Zehnerstelle der gewünschten Bandlänge drehen.
7. Die SET-Taste drücken.
8. Die MULTI JOG-Drehscheibe zur Vorgabe der Einerstelle der gewünschten Bandlänge drehen.

1. Portare la funzione del sintonizzatore stereo su CD.
2. Inserire il disco desiderato nel lettore CD, e verificare che il lettore sia in posizione di arresto con il numero totale di brani del disco visualizzato sul quadrante. In presenza di una qualsiasi altra indicazione, premere prima il tasto di arresto (■).
3. Premere il tasto ASES.
4. Ruotare la manopola MULTI JOG e selezionare la modalità "TAPE FINE".
5. Premere il tasto SET.
6. Ruotare la manopola MULTI JOG e designare la cifra delle "decine" per la lunghezza del nastro.
7. Premere di nuovo il tasto SET.
8. Ruotare la manopola MULTI JOG e designare la cifra delle "unità" per la lunghezza del nastro.

USING THE AUTO SYNCHRO EDITING SYSTEM (A.S.E.S.)

9. Press the SET button.

The "FINE START" display will flash.
The order of the CD playback will be automatically changed in order to fit as many tracks as possible onto the tape with a minimum of remaining time.
The programmed contents will be shown on the CD player's display.

10. Load a tape in the cassette tape deck.

Select Dolby NR, and reverse mode as desired (see P. 70).

11. Press the SET button.

This begins the A.S.E.S. operation.

The designation of the tape length (steps 6-9) can also be performed by using the remote control unit's number buttons. Press the buttons in the order of the tens' place followed by the ones' place. To designate times of less than ten minutes, designate a "0" in the tens' place.

Example: To designate 90 minutes: $\overset{9}{\circ}$ $\overset{10/0}{\circ}$
To designate 9 minutes : $\overset{10/0}{\circ}$ $\overset{9}{\circ}$

■ To cancel the A.S.E.S. operation

Press the stop button (■) on either the playback or recording component.

NOTE:

The Fine A.S.E.S. (Compu-Program) function can be used to record up to a total of 24 tracks on one tape side (A), or up to a total of 23 tracks on both sides A and B.

EMPLOI DU SYSTEME DE SYNCHRO-EDITION AUTOMATIQUE (A.S.E.S.)

9. Appuyez sur la touche SET.

Le message "FINE START" clignotera.
L'ordre de lecture des plages du CD sera modifié automatiquement de sorte qu'un maximum de plages soit enregistré avec un minimum de perte de bande sur la cassette. Le contenu de la programmation sera indiqué sur l'affichage du lecteur CD.

10. Installez une cassette dans la platine-cassette.

Sélectionnez le réglage Dolby NR et le mode d'inversion selon les besoins (see P. 70).

11. Appuyez sur la touche SET.

Le système A.S.E.S. est ainsi mis en service.

La désignation de la longueur de bande (étapes 6 à 9) peut également se faire par les touches numériques de la télécommande. Appuyez sur les touches numériques pour entrer les "dizaines", puis les "unités". Pour entrer une valeur inférieure à 10 minutes, entrez un "0" à la place du chiffre des dizaines.

Exemple: Pour désigner 90 minutes : $\overset{9}{\circ}$ $\overset{10/0}{\circ}$
Pour désigner 9 minutes : $\overset{10/0}{\circ}$ $\overset{9}{\circ}$

■ Pour annuler le système A.S.E.S.

Appuyez sur la touche d'arrêt (■) du composant de lecture ou d'enregistrement.

REMARQUE:

La fonction A.S.E.S. Fin (Compu-Program) permet d'enregistrer jusqu'à 24 plages sur une face (A) de la cassette, ou jusqu'à un total de 23 plages sur les deux faces (A et B).

9. Die SET-Taste drücken.

Die Anzeige "FINE START" beginnt zu blinken. Danach werden die Titel der Compact Disc automatisch für Wiedergabe in der optimalen Reihenfolge programmiert, um so wenig Band wie möglich zu verschwenden. Die Programmfolge erscheint auf dem Display des CD-Spielers.

10. Die Cassette in das Cassettendeck einsetzen.

Die Dolby-Rauschunterdrückung und die Bandlaufumkehr-Betriebsart wunschgemäß einstellen (☞ S. 71).

11. Die SET-Taste drücken.

Danach beginnt der A.S.E.S.-Betrieb.

Die Vorgabe der Bandlänge (Schritt 6. bis 9.) kann auch mit den Zifferntasten der Fernbedienung ausgeführt werden. In Schritt 6. die Zifferntaste für die Zehnerstelle, in Schritt 8. die Zifferntaste für die Einerstelle drücken. Um eine Bandlänge von weniger als 10 Minuten vorzugeben, eine "0" (Null) als Zehnerstelle eingeben.

Beispiele: Zur Vorgabe von 90 Minuten: $\overset{9}{\circ} \overset{10/0}{\circ}$
Zur Vorgabe von 9 Minuten : $\overset{10/0}{\circ} \overset{9}{\circ}$

■ Beenden des A.S.E.S.-Betriebs

Die Stopptaste (■) entweder am CD-Spieler oder am Cassettendeck drücken.

ANMERKUNG:

Die Fein-A.S.E.S.-Funktion ("Compu-Program"-Funktion) kann zur Aufzeichnung von bis zu 24 Titeln auf einer einzigen Bandseite (Seite A) oder von insgesamt 23 Titeln auf beiden Seiten, A und B, verwendet werden.

9. Premere di nuovo il tasto SET.

Sul quadrante si mette a lampeggiare l'indicazione "FINE START".

L'ordine di riproduzione del CD viene modificata automaticamente, allo scopo di poter inserire quanti più brani possibile sul nastro, lasciando il minimo di spazio non utilizzato. Il contenuto così programmato viene visualizzato sul quadrante delle indicazioni del lettore CD.

10. Inserire il nastro nel deck a cassette.

Selezionare come desiderato il sistema di riduzione del rumore Dolby NR, e la modalità di inversione (☞ pag. 71).

11. Premere il tasto SET.

In questo modo si dà inizio al funzionamento del sistema A.S.E.S.

La designazione della lunghezza del nastro (punti da 6 a 9) può anche essere effettuata per mezzo dei tasti numerici del telecomando. Premere i tasti per le cifre delle decine prima e delle unità poi. Per la designazione di brani di durata inferiore a 10 minuti, indicare la cifra "0" come cifra delle decine.

Esempio: Per designare 90 minuti: $\overset{9}{\circ} \overset{10/0}{\circ}$
Per designare 9 minuti : $\overset{10/0}{\circ} \overset{9}{\circ}$

■ Per cancellare il funzionamento A.S.E.S.

Premere il tasto di arresto (■) del componente che registra o di quello che riproduce.

NOTA:

La funzione A.S.E.S. di precisione (con programmazione a mezzo computer), può essere usata per registrare sino ad un massimo di 24 brani su un solo lato del nastro (il lato A), o sino ad un massimo di 23 brani su entrambi i lati A e B.

USING THE TIMER

Timer functions cannot be used if the current time has not been properly set on the clock. (P. 50)

WAKE-UP TIMER

First of all . . .

Prepare the source you wish to play.

CD: Load the desired disc.

Tuner: Tune the receiver to the desired broadcast station. The station recorded when the timer is set will be turned on by the timer.

Tape: Load the desired playback cassette tape.

MD: Load the desired disc.

Adjust the volume as desired

This will be the volume used when the timer turns the component on.

Example: To set the timer to play the selected component from 7:30 A.M. to 9:00 A.M.

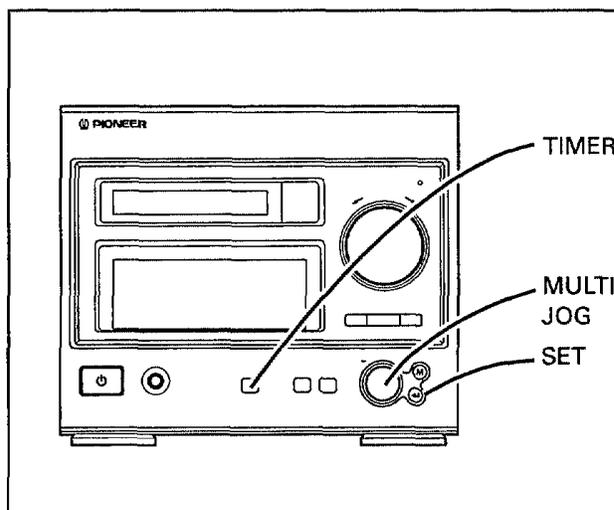

1. Press the **TIMER** button.
2. Rotate the **MULTI JOG** dial and select "WAKE-UP 1".
"TIMER REC" will appear only when the selected source function is Tuner, D.AUX, or A.AUX.
3. Press the **SET** button.
4. Rotate the **MULTI JOG** dial and select "7" (hour).
5. Press the **SET** button.
6. Rotate the **MULTI JOG** dial and select "30" (minutes).
7. Press the **SET** button.
The display will automatically show a time one-hour after the starting time.

UTILISATION DE LA MINUTERIE

Les fonctions de minuterie ne seront pas utilisables si l'heure actuelle n'a pas été réglée correctement sur l'horloge. (P. 50)

MINUTERIE DE REVEIL

Avant tout . . .

Préparez la source que vous voulez reproduire.

CD: Installez le disque souhaité.

Tuner: Faites l'accord sur la station voulue. La station reçue lors du réglage de la minuterie sera captée à la mise sous tension par la minuterie.

Tape: Installez la cassette souhaitée.

MD: Installez le minidisque souhaité.

Ajustez le volume au niveau souhaité.

Ce sera le niveau sonore lorsque la minuterie mettra le composant sous tension.

Exemple: pour que la minuterie mette le composant en service entre 7:30 et 9:00 du matin (A.M.).

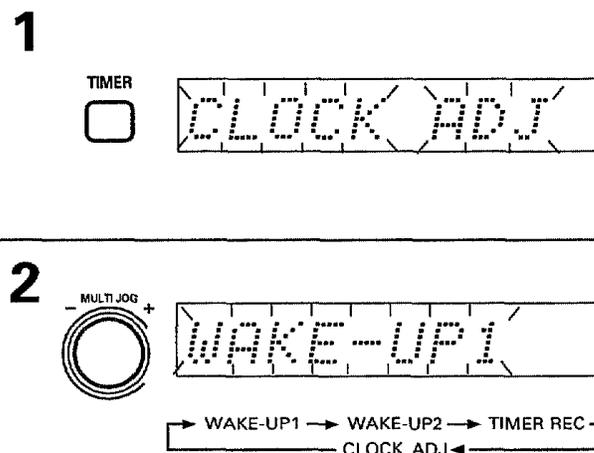

1. Appuyez sur la touche **TIMER**.
2. Tournez la bague **MULTI JOG** et sélectionnez "WAKE-UP 1".
Le message "TIMER REC" apparaît seulement si la source choisie est Tuner, D.AUX ou A.AUX.
3. Appuyez sur la touche **SET**.
4. Tournez la bague **MULTI JOG** et sélectionnez "7" (chiffre des heures).
5. Appuyez sur la touche **SET**.
6. Tournez la bague **MULTI JOG** et sélectionnez "30" (chiffre des minutes).
7. Appuyez sur la touche **SET**.
L'affichage indique automatiquement une valeur, une heure après l'heure du début.

GEBRAUCH DER TIMERFUNKTIONEN

Um die Timerfunktionen verwenden zu können, muß die Uhr auf die richtige Uhrzeit eingestellt worden sein (☞ S. 51).

WECK-TIMER

Zunächst...

Die zur Weckwiedergabe vorgesehene Programmquelle vorbereiten.

- CD : Die gewünschte Disc einlegen.
 Tuner : Den gewünschten Sender abstimmen. Der bei der Einstellung des Timers jeweils abgestimmte Sender wird zur Einschaltzeit empfangen.
 Cassette : Eine bespielte Cassette einsetzen.
 MiniDisc : Die gewünschte Disc einlegen.

Die Lautstärke wunschgemäß einstellen.

Zur Einschaltzeit wird die gewählte Programmquelle mit dem im voraus eingestellten Lautstärkepegel wiedergegeben.

Beispiel: Timergesteuerte Wiedergabe der gewählten Komponente von 7:30 Uhr bis 9:00 Uhr

USO DEL TIMER

Le funzioni del timer non possono essere utilizzate se non si è prima provveduto a predisporre l'orologio sull'ora corretta (☞ pag. 51).

TIMER PER L'ENTRATA IN FUNZIONE AD UN'ORA DETERMINATA

Anzitutto...

Preparare la sorgente che si desidera riprodurre.

- CD : Inserire il disco desiderato.
 Sintonizzatore: Sintonizzarsi sulla stazione desiderata. La stazione su cui si è sintonizzati al momento in cui si inizia a predisporre il timer, è la stazione che verrà accesa dal timer.
 Nastro: Inserire la nastrocassetta che si desidera riprodurre.
 MD : Inserire il disco desiderato.

Regolare il volume come desiderato

Questo sarà il livello del volume al momento in cui il timer attiverà i componenti.

Esempio: predisposizione del timer per la riproduzione del componente selezionato, dalle 7:30 alle 9:00 del mattino.

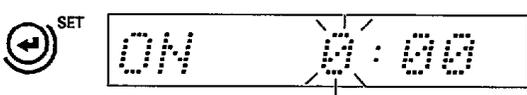
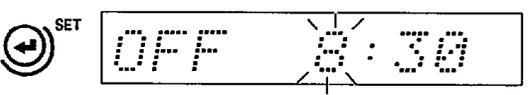
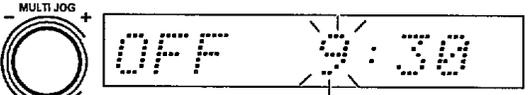
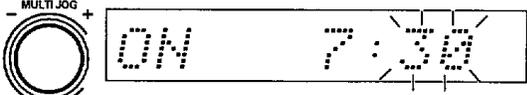
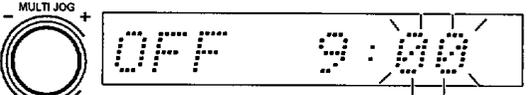
<p>3</p> 	<p>7</p> 
<p>4</p> 	<p>8</p> 
<p>6</p> 	<p>10</p> 

1. Die **TIMER**-Taste drücken.
2. Die **MULTI JOG**-Drehscheibe zur Wahl von "WAKE-UP 1" drehen.
Die Anzeige "TIMER REC" erscheint nur dann beim Drehen, wenn die **FUNCTION**-Taste auf "TUNER", "D.AUX" oder "A.AUX" eingestellt ist.
3. Die **SET**-Taste drücken.
4. Die **MULTI JOG**-Drehscheibe zur Wahl von "7" (Stundenziffer der Einschaltzeit) drehen.
5. Die **SET**-Taste drücken.
6. Die **MULTI JOG**-Drehscheibe zur Wahl von "30" (Minutenziffern der Einschaltzeit) drehen.
7. Die **SET**-Taste drücken.
Auf dem Display wird automatisch die Zeit angezeigt, die eine Stunde später ist als die Einschaltzeit.

1. Premere il tasto **TIMER**.
2. Ruotare la manopola **MULTI JOG** e selezionare la voce "WAKE-UP 1" ("sveglia 1").
L'indicazione "TIMER REC" compare solo quando la funzione della sorgente selezionata è il sintonizzatore, D.AUX o A.AUX.
3. Premere il tasto **SET**.
4. Agire sulla manopola **MULTI JOG** sino a selezionare la cifra "7" (ore).
5. Premere il tasto **SET**.
6. Agire sulla manopola **MULTI JOG** sino a selezionare la cifra "30" (minuti).
7. Premere il tasto **SET**.
L'indicazione visualizza automaticamente l'ora di un'ora dopo il tempo predisposto per l'inizio.
8. Agire sulla manopola **MULTI JOG** sino a selezionare la cifra "9" (ore).
9. Premere il tasto **SET**.

8. Rotate the MULTI JOG dial and select "9"
9. Press the SET button.
10. Rotate the MULTI JOG dial and select "00" minutes.
11. Press the SET button.

The unit enters the confirmation mode, and the display shows the starting (ON) time and stopping (OFF) time. These timer contents will continue to be in effect each day until changed manually.

- **To reset the timer contents, set the timer function to OFF, then perform the setting procedures again from the beginning.**
(See the next page for the procedures used to turn the timer off.)
- **To cancel the setting procedure midway through:**
Press the TIMER button.
- **To change the timer settings:**
Set the timer function to OFF, then reset the contents from the beginning.
- **To set the timer function to OFF**
 - ① Press the TIMER button.
 - ② Rotate the MULTI JOG dial and select "WAKE-UP 1".
 - ③ Press the SET button.

The "TIMER OFF" display will appear, indicating that the timer is no longer functioning. The timer indicator will also disappear.

If the power switch is turned off after TIMER OFF has been set, the timer setting process must be repeated the next time you turn the power on and wish to use the wake-up timer. The previously set times, however, are still recorded in memory; to use those same times, merely press the SET button as you go through the setting process.

"WAKE-UP 2" allows you to set different times from "WAKE-UP 1" if desired; to set "WAKE-UP 2," merely select "WAKE-UP 2" in step 2, then follow the same setting procedures as for "WAKE-UP 1".

When turning off the power after making timer settings, be sure to use only the POWER switch on the receiver. If the POWER switch of the CD player, MD recorder, or cassette deck is turned off independently, the respective component will not turn on when the timer turns on.

Unless otherwise changed or turned off, the wake-up timer operates every day at the same set time.

8. Tournez la bague MULTI JOG et sélectionnez "9" heures.
9. Appuyez sur la touche SET.
10. Tournez la bague MULTI JOG et sélectionnez "00" minutes.
11. Appuyez sur la touche SET.

L'appareil passe en mode de confirmation: l'affichage indique l'heure du début (ON) et l'heure d'arrêt (OFF). Ces programmations de la minuterie restent en vigueur jusqu'à ce qu'ils soient modifiés.

- **Pour modifier les réglages de la minuterie, réglez sa fonction sur OFF, puis recommencez les démarches au début.**
(Cf. page suivante en ce qui concerne les démarches de mise hors service de la minuterie.)
- **Pour annuler les réglages de la minuterie en cours:**
Appuyez sur la touche TIMER.
- **Pour changer les réglages de la minuterie:**
Réglez sa fonction sur OFF, puis recommencez les démarches au début.
- **Pour annuler (OFF) la fonction de la minuterie:**
 - ① Appuyez sur la touche TIMER.
 - ② Tournez la bague MULTI JOG et sélectionnez "WAKE UP 1".
 - ③ Appuyez sur la touche SET.

- ① Appuyez sur la touche TIMER.
- ② Tournez la bague MULTI JOG et sélectionnez "WAKE UP 1".
- ③ Appuyez sur la touche SET.

Le message "TIMER OFF" apparaît, indiquant que la minuterie ne fonctionne plus. Le voyant de minuterie disparaît également.

Si l'interrupteur d'alimentation est coupé après que l'heure d'arrêt (TIMER OFF) a été programmée, le processus de programmation doit être répété lors de la prochaine mise sous tension quand vous désirez utiliser la minuterie de réveil. Cependant, les moments préalablement programmés restent enregistrés en mémoire; pour utiliser ces moments sans les changer, appuyez simplement sur la touche SET aux différentes étapes.

La minuterie "WAKE-UP 2" permet de programmer des moments différents de "WAKE-UP 1". Pour programmer la minuterie 2, il suffit de sélectionner "WAKE-UP 2" à l'étape 2 et d'effectuer les mêmes démarches que pour "WAKE-UP 1".

Lors de la mise hors tension après avoir effectué les programmations sur la minuterie, prenez soin de couper uniquement l'interrupteur d'alimentation (POWER) de l'ampli-syntoniseur stéréo. Si l'interrupteur d'alimentation (POWER) du lecteur CD, de la platine MD ou de la platine-cassette est coupé également, ce composant ne pourra pas être mis sous tension par la minuterie.

Aussi longtemps qu'elle n'est pas changée ou mise hors service, la minuterie de réveil agit chaque jour aux moments programmés.

8. Die MULTI JOG-Drehscheibe zur Wahl von "9" (Stundenziffer der Ausschaltzeit) drehen.

9. Die SET-Taste drücken.

10. Die MULTI JOG-Drehscheibe zur Wahl von "00" (Minutenziffern der Ausschaltzeit) drehen.

11. Die SET-Taste drücken.

Danach schaltet das Gerät auf die Bestätigungsbetriebsart, und auf dem Display werden die Einschaltzeit (ON) und die Ausschaltzeit (OFF) angezeigt. Diese Einstellung des Timers bleibt gespeichert und wird täglich zum gleichen Zeitpunkt aktiviert, bis sie manuell geändert wird.

■ **Um die Einstellung des Timers zu ändern, zunächst die Timerfunktion ausschalten und dann das obige Einstellverfahren von Anfang an wiederholen.**

(Das Bedienungsverfahren zum Ausschalten der Timerfunktion wird auf der nächsten Seite erläutert.)

● **Abbrechen des Einstellverfahrens:**

Die TIMER-Taste drücken.

● **Ändern der Timer-Einstellung:**

Die Timerfunktion ausschalten, dann die neue Einstellung von Anfang an ausführen.

■ **Ausschalten der Timerfunktion**

① Die TIMER-Taste drücken.

② Die MULTI JOG-Drehscheibe zur Wahl von "WAKE-UP 1" drehen.

③ Die SET-Taste drücken.

Danach erscheint die Anzeige "TIMER OFF", um zu signalisieren, daß der Timer nicht mehr aktiviert ist. Die Timer-Anzeige verschwindet ebenfalls vom Display.

Wenn die Stromzufuhr ausgeschaltet wird, nachdem die Timerfunktion ausgeschaltet worden ist, muß das gesamte Einstellverfahren erneut ausgeführt werden, wenn die Stromzufuhr beim nächsten Mal eingeschaltet wird und der Weck-Timer erneut verwendet werden soll. Die früheren Einstellungen der Einschaltzeit und Ausschaltzeit sind jedoch noch im Speicher vorhanden; sollen diese Zeiten unverändert übernommen werden, braucht in den betreffenden Bedienungsschritten lediglich die SET-Taste gedrückt zu werden.

Die Timerfunktion "WAKE-UP 2" steht zusätzlich für timergesteuerte Wiedergabe zur Verfügung und kann mit einer von "WAKE-UP 1" verschiedenen Ein- und Ausschaltzeit programmiert werden. Dazu in Schritt 2. "WAKE-UP 2" wählen und dann das gleiche Verfahren wie zur Einstellung von "WAKE-UP 1" ausführen.

Zum Ausschalten der Stromzufuhr nach der Programmierung des Timers darf nur der POWER-Schalter des Stereo-Receiver betätigt werden. Wird der POWER-Schalter des CD-Spielers, MiniDisc-Recorders oder Cassettendecks separat ausgeschaltet, so kann die Stromzufuhr der betreffenden Komponente nicht über den Timer eingeschaltet werden.

Falls die Einstellung nicht verändert und die Timerfunktion nicht ausgeschaltet wird, so wird der Weck-Timer täglich zu den gleichen Zeiten ein- und ausgeschaltet.

10. Agire sulla manopola MULTI JOG sino a selezionare la cifra "00" (ore).

11. Premere il tasto SET.

L'apparecchio entra in modalità di conferma, e sul quadrante compaiono le ore di inizio (ON) e di fine (OFF) del periodo stabilito per l'attivazione del timer. Queste predisposizioni per il timer rimangono valide per tutti i giorni, sino a quando non vengono modificate manualmente.

■ **Per modificare le ore del timer, disattivare (OFF) la funzione del timer, ed eseguire poi di nuovo le procedure di predisposizione dall'inizio.**

Per la procedura di disattivazione del timer, vedere alla pagina seguente.

● **Interruzione della procedura di predisposizione del timer:**

Premere il tasto TIMER.

● **Modifica delle predisposizioni del timer:**

Portare la funzione del timer su OFF (disattivata), e riprendere dall'inizio la procedura di predisposizione.

■ **Disattivazione (OFF) della funzione del timer**

① Premere il tasto TIMER.

② Ruotare la manopola MULTI JOG e selezionare la voce "WAKE-UP 1".

③ Premere il tasto SET.

Sul quadrante compare il messaggio "TIMER OFF" ("timer disattivato"), ad indicare che il timer non è più funzionante. Anche la spia del timer scompare.

Se si disattiva l'interruttore di accensione dopo aver predisposto l'ora di fine del timer (TIMER OFF), la prossima volta che si desidera accendere l'apparecchio ed utilizzare la funzione di attivazione a mezzo timer, sarà necessario ripetere la procedura di predisposizione. I tempi precedentemente predisposti, però, rimangono memorizzati, e quindi, nel caso in cui si voglia far uso delle stesse ore, sarà sufficiente premere semplicemente il tasto SET lungo tutta la procedura.

"WAKE-UP 2" consente di predisporre ore diverse da quelle di "WAKE-UP 1". Per predisporre il secondo timer "WAKE-UP 2", selezionare semplicemente "WAKE-UP 2" al punto 2 della procedura precedente, ed eseguire poi le stesse operazioni descritte per la predisposizione di "WAKE-UP 1".

Spegnendo l'apparecchio dopo aver terminato la predisposizione del timer, usare solamente il tasto POWER del sintonizzatore stereo. Se si usano, indipendentemente, il tasto POWER del lettore CD, del registratore MD, o del deck a cassette, i rispettivi componenti non si accenderanno quando giunge l'ora di attivazione del timer.

Il timer per l'attivazione entra in funzione alla stessa ora di tutti i giorni, sino a quando non viene espressamente modificato o disattivato.

USING THE TIMER

UNACCOMPANIED RECORDING (TIMER RECORDING)

First of all . . .

- Unaccompanied (timer) recording can be performed only from the tuner, or a source component connected to the D.AUX or A.AUX jacks. When selecting D.AUX or A.AUX, be sure to set the connected component to start playing at the time the timer turns it on.
- When selecting tuner, set the tuner to the station you wish to record. The station selected during the timer setting process will be the one turned on by the timer.
- **When recording to MD:**
Load a recordable MD in the MD recorder, and set the unit to the proper condition for recording.
- **When recording to cassette tape:**
 - ① Use the play button to select the initial recording direction (◀ or ▶).
 - ② Insert a tape for recording.
 - ③ Set Dolby NR and reverse mode as desired.

Example: To record a radio broadcast on cassette tape from 9:30 A.M. to 11:00 A.M.

First, tune in the radio station you wish to record.

1	<div style="display: inline-block; border: 1px solid black; padding: 2px; margin-left: 10px;">CLOCK ADJ</div>
2	<div style="display: inline-block; border: 1px solid black; padding: 2px; margin-left: 10px;">TIMER REC</div>
3	<div style="display: inline-block; border: 1px solid black; padding: 2px; margin-left: 10px;">ON 0:00</div>

1. Press the **TIMER** button.
2. Rotate the **MULTI JOG** dial and select "TIMER REC".
3. Press the **SET** button.
4. Rotate the **MULTI JOG** dial and select "9" (hour).
5. Press the **SET** button.

UTILISATION DE LA MINUTERIE

ENREGISTREMENT SANS PRESENCE (ENREGISTREMENT PAR MINUTERIE)

Avant tout . . .

- L'enregistrement sans présence (par minuterie) est possible uniquement avec le tuner ou un composant de source, raccordé aux prises D.AUX ou A.AUX. Lors du choix entre D.AUX et A.AUX, veillez à ajuster le composant raccordé afin que sa lecture commence lors de la mise sous tension par la minuterie.
- Si vous sélectionnez le tuner, faites l'accord sur la station que vous désirez enregistrer. La station choisie au cours des réglages de la minuterie sera obtenue lors de la mise sous tension par la minuterie.
- **Pour enregistrer sur un MD:**
Installez un MD enregistrable sur la platine MD et réglez celle-ci correctement en vue de l'enregistrement.
- **Pour enregistrer sur une cassette:**
 - ① Utilisez la touche de lecture pour sélectionner le sens d'enregistrement initial (◀ ou ▶).
 - ② Installez une cassette enregistrable.
 - ③ Ajustez le mode Dolby NR et le mode d'inversion selon les besoins.

Exemple: Pour enregistrer une émission de la radio sur une cassette de 9:30 à 11:00 du matin (A.M.).

Faites d'abord l'accord sur la station radio à enregistrer.

**UNBEAUF SICHTIGTE AUFNAHME
(TIMERGESTEUERTE AUFNAHME)**

Zunächst . . .

- Eine unbeaufsichtigte (timergesteuerte) Aufnahme ist nur vom Tuner und von einer Programmquelle möglich, die an die D.AUX- oder A.AUX-Buchsen angeschlossen ist. Nach Einstellung der FUNCTION-Taste auf "D.AUX" oder "A.AUX" ist sorgfältig zu überprüfen, daß die an die entsprechenden Buchsen angeschlossene Komponente wiedergabebereit ist, wenn die voreingestellte Einschaltzeit erreicht wird und der Timer die Stromzufuhr einschaltet.
- Bei Wahl des Tuners den Sender abstimmen, dessen Programm mit Hilfe der timergesteuerten Aufnahme aufgezeichnet werden soll. Der gleiche Sender, der während der Programmierung des Timers abgestimmt war, wird später erneut vom Timer abgestimmt.
- **Für Aufzeichnung auf MiniDisc:**
Eine für Aufnahme bestimmte MiniDisc in den MiniDisc-Recorder einlegen und das Gerät für die Aufnahme vorbereiten.
- **Für Aufzeichnung auf Cassettenband:**
 - ① Die ursprüngliche Aufnahme-richtung (◀ oder ▶) durch Drücken der entsprechenden PLAY-Taste wählen.
 - ② Die zur Aufnahme vorgesehene Cassette einsetzen.
 - ③ Die Dolby-Rauschunterdrückung und die Bandlaufumkehr-Betriebsart wunschgemäß einstellen.

Beispiel: Aufnahme einer Rundfunksendung auf Cassettenband von 9:30 Uhr bis 11:00 Uhr

Zunächst den Sender abstimmen, dessen Programm aufgezeichnet werden soll.

**REGISTRAZIONE IN ASSENZA
(REGISTRAZIONE A MEZZO TIMER)**

Anzitutto . . .

- La registrazione in assenza può essere effettuata solamente dal sintonizzatore, o da un componente sorgente collegato alle prese D.AUX o A.AUX. Selezionando D.AUX o A.AUX, verificare che il componente selezionato sia stato predisposto in modo corretto per entrare in funzione al momento dell'attivazione del timer.
- Se si seleziona il sintonizzatore, predisporlo anzitutto sulla stazione che si desidera ricevere all'attivazione del timer. La stazione su cui si è sintonizzati al momento in cui si inizia a predisporre il timer, è la stazione che verrà accesa dal timer.
- **Per registrare sul minidisco (MD):**
Inserire nel registratore MD un minidisco sul quale la registrazione sia possibile, e predisporre l'apparecchio nelle condizioni necessarie per la registrazione.
- **Per registrare sul deck a cassette:**
 - ① Usare il tasto di riproduzione per selezionare la direzione iniziale della registrazione (◀ o ▶).
 - ② Inserire il nastro sul quale si vuole registrare.
 - ③ Selezionare la modalità Dolby NR e la modalità di inversione desiderate.

Esempio: Registrazione di una trasmissione radio su deck a cassette, dalle 9:30 alle 11:00 del mattino.

Sintonizzarsi anzitutto sulla stazione che si desidera registrare.

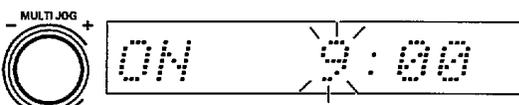
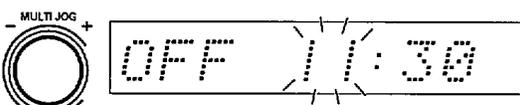
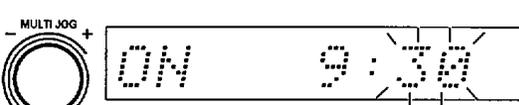
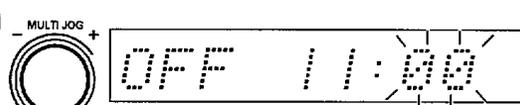
<p>4</p> 	<p>8</p> 
<p>6</p> 	<p>10</p> 
<p>7</p> 	<p>12</p> 

1. Die TIMER-Taste drücken.
2. Die MULTI JOG-Drehscheibe zur Wahl von "TIMER REC" drehen.
3. Die SET-Taste drücken.
4. Die MULTI JOG-Drehscheibe zur Wahl von "9" (Stundenziffer der Einschaltzeit) drehen.
5. Die SET-Taste drücken.

1. Premere il tasto TIMER.
2. Ruotare la manopola MULTI JOG e selezionare la voce "TIMER REC".
3. Premere il tasto SET.
4. Agire sulla manopola MULTI JOG sino a selezionare la cifra "9" (ore).
5. Premere il tasto SET.

USING THE TIMER

6. Rotate the MULTI JOG dial and select "30" (minutes).
 7. Press the SET button.
The display will automatically show a time one-hour after the starting time.
 8. Rotate the MULTI JOG dial and select "11" (hour).
 9. Press the SET button.
 10. Rotate the MULTI JOG dial and select "00" (minutes).
 11. Press the SET button.
 12. Rotate the MULTI JOG dial and select "TAPE REC" (record to cassette tape).
 13. Press the SET button.
The unit enters the confirmation mode, and the display shows the starting (ON) time and stopping (OFF) time. These timer settings will operate one time only.
- **To cancel the setting procedure midway through:**
Press the TIMER button.
 - **To change the timer settings:**
Set the timer function to OFF, then reset the contents from the beginning.

■ To set the timer function to OFF

- ① Press the TIMER button.
- ② Rotate the MULTI JOG dial and select "TIMER REC".
- ③ Press the SET button.

The "TIMER OFF" display will appear, indicating that the timer is no longer functioning. The timer indicator will also disappear.

If you wish to use the timer again after turning it off, you must go through the setting procedures once again. The previously set times are still recorded in memory, however, so if you wish to use the same times, merely press the SET button as you go through the setting procedure.

When turning off the power after making timer settings, be sure to use only the POWER switch on the receiver. If the POWER switch of the CD player, MD recorder, or cassette deck is turned off independently, the respective component will not turn on when the timer turns on.

- During timer recording, volume level is automatically set to "0", and no sound is produced from the speakers.
- During timer recording, the timer settings operate once only, after which the timer operation is automatically turned off.

NOTE:

Following timer recording, the sound volume is automatically set to "0".

UTILISATION DE LA MINUTERIE

6. Tournez la bague MULTI JOG et sélectionnez "30" (minutes).
 7. Appuyez sur la touche SET.
L'affichage indique automatiquement une valeur, une heure après l'heure du début.
 8. Tournez la bague MULTI JOG et sélectionnez "11" (heures).
 9. Appuyez sur la touche SET.
 10. Tournez la bague MULTI JOG et sélectionnez "00" minutes.
 11. Appuyez sur la touche SET.
 12. Tournez la bague MULTI JOG et sélectionnez "TAPE REC" (enregistrement sur une cassette).
 13. Appuyez sur la touche SET.
L'appareil passe en mode de confirmation: l'affichage indique l'heure du début (ON) et l'heure d'arrêt (OFF). Ces programmations ne fonctionnent qu'une seule fois.
- **Pour annuler les programmations en cours:**
Appuyez sur la touche TIMER.
 - **Pour changer les programmations de la minuterie:**
Réglez la fonction de minuterie sur OFF, pour annuler les programmations depuis le début.

■ Pour annuler (OFF) la fonction de la minuterie:

- ① Appuyez sur la touche TIMER.
- ② Tournez la bague MULTI JOG et sélectionnez "TIMER REC".
- ③ Appuyez sur la touche SET.

Le message "TIMER OFF" apparaît, indiquant que la minuterie ne fonctionne plus. Le voyant de minuterie disparaît également.

Si vous désirez à nouveau utiliser la minuterie après l'avoir mise hors service, vous devrez recommencer les démarches de sa programmation. Les temps préalablement programmés restent en mémoire et si vous désirez les utiliser à nouveau, il vous suffira d'appuyer sur la touche SET aux différentes étapes.

Lors de la mise hors tension après avoir effectué les programmations sur la minuterie, prenez soin de couper uniquement l'interrupteur d'alimentation (POWER) de l'ampli-syntoniseur stéréo. Si l'interrupteur d'alimentation (POWER) du lecteur CD, de la platine MD ou de la platine-cassette est coupé également, ce composant ne pourra pas être mis sous tension par la minuterie.

- Pendant l'enregistrement par minuterie, le niveau du volume est automatiquement réglé sur "0" et aucun son n'est donc audible au niveau des haut-parleurs.
- Les programmations pour l'enregistrement par minuterie n'agissent qu'une seule fois. Après qu'elle a fonctionné, la minuterie est automatiquement mise hors service.

REMARQUE:

Après l'enregistrement par minuterie, le volume sonore est automatiquement réglé sur "0".

6. Die MULTI JOG-Drehscheibe zur Wahl von "30" (Minutenziffern der Einschaltzeit) drehen.
7. Die SET-Taste drücken.
Auf dem Display wird automatisch die Zeit angezeigt, die eine Stunde später ist als die Einschaltzeit.
8. Die MULTI JOG-Drehscheibe zur Wahl von "11" (Stundenziffern der Ausschaltzeit) drehen.
9. Die SET-Taste drücken.
10. Die MULTI JOG-Drehscheibe zur Wahl von "00" (Minutenziffern der Ausschaltzeit) drehen.
11. Die SET-Taste drücken.
12. Die MULTI JOG-Drehscheibe zur Wahl von "TAPE REC" (Aufnahme auf Cassettenband) drehen.
13. Die SET-Taste drücken.

Danach schaltet das Gerät auf die Bestätigungsbetriebsart, und auf dem Display werden die Einschaltzeit (ON) und die Ausschaltzeit (OFF) angezeigt. Diese Timer-Einstellung wird nur ein einziges Mal zur Ausführung der timergesteuerten Aufnahme aktiviert.

- **Abbrechen des Einstellverfahrens:**
Die TIMER-Taste drücken.
- **Ändern der Timer-Einstellung:**
Die Timerfunktion ausschalten, dann die neue Einstellung von Anfang ausführen.
- **Ausschalten der Timerfunktion**
 - ① Die TIMER-Taste drücken.
 - ② Die MULTI JOG-Drehscheibe zur Wahl von "TIMER REC" drehen.
 - ③ Die SET-Taste drücken.

Danach erscheint die Anzeige "TIMER OFF", um zu signalisieren, daß der Timer nicht mehr aktiviert ist. Die Timer-Anzeige verschwindet ebenfalls vom Display. Um den Timer nach dem Ausschalten erneut zu verwenden, muß das gesamte Einstellverfahren erneut ausgeführt werden. Die früheren Einstellungen sind jedoch noch im Speicher vorhanden, so daß durch einfaches Drücken der SET-Taste in den betreffenden Bedienungsschritten die frühere Ein- und Ausschaltzeiten automatisch übernommen werden können.

Zum Ausschalten der Stromzufuhr nach der Programmierung des Timers darf nur der POWER-Schalter des Stereo-Receivers betätigt werden. Wird der POWER-Schalter des CD-Spielers, MiniDisc-Recorders oder Cassettedecks separat ausgeschaltet, so kann die Stromzufuhr der betreffenden Komponente nicht über den Timer eingeschaltet werden.

- Während der timergesteuerten Aufnahme wird der Lautstärkepegel automatisch auf "0" eingestellt, so daß kein Ton über die Lautsprecher abgegeben wird.
- Die Einstellung des Aufnahme-Timers wird nur ein einziges Mal aktiviert, wonach die Timerfunktion automatisch ausgeschaltet wird.

ANMERKUNG:

Nach Ende der timergesteuerten Aufnahme bleibt der Lautstärkepegel auf "0" eingestellt.

6. Agire sulla manopola MULTI JOG sino a selezionare la cifra "30" (minuti).
7. Premere il tasto SET.
L'indicazione visualizza automaticamente l'ora di un'ora dopo il tempo predisposto per l'inizio.
8. Agire sulla manopola MULTI JOG sino a selezionare la cifra "11" (minuti).
9. Premere il tasto SET.
10. Agire sulla manopola MULTI JOG sino a selezionare la cifra "00" (minuti).
11. Premere il tasto SET.
12. Agire sulla manopola MULTI JOG sino a selezionare "TAPE REC" (registrazione su deck a cassette).
13. Premere il tasto SET.

L'apparecchio entra in modalità di conferma, e sul quadrante compaiono le ore di inizio (ON) e di fine (OFF) del periodo stabilito per l'attivazione del timer. Queste predisposizioni per il timer sono valide per una sola registrazione.

- **Interruzione della procedura di predisposizione del timer:**
Premere il tasto TIMER.
- **Modifica delle predisposizioni del timer:**
Portare la funzione del timer su OFF (disattivata), e riprendere dall'inizio la procedura di predisposizione.

■ **Disattivazione (OFF) della funzione del timer**

- ① Premere il tasto TIMER.
- ② Ruotare la manopola MULTI JOG e selezionare la voce "TIMER REC".
- ③ Premere il tasto SET.

Sul quadrante compare il messaggio "TIMER OFF" ("timer disattivato"), ad indicare che il timer non è più funzionante. Anche la spia del timer scompare.

Se si desidera usare di nuovo il timer, dopo averlo disattivato, bisogna riprendere dall'inizio tutta la procedura di predisposizione. I tempi precedentemente predisposti, però, sono ancora memorizzati, e quindi, nel caso in cui si voglia far uso delle stesse ore sarà sufficiente premere semplicemente il tasto SET lungo tutta la procedura.

Spegnendo l'apparecchio dopo aver terminato la predisposizione del timer, usare solamente il tasto POWER del sintonizzatore stereo. Se si usano, indipendentemente, il tasto POWER del lettore CD, del registratore MD, o del deck a cassette, i rispettivi componenti non si accenderanno quando giunge l'ora di attivazione del timer.

- Nel corso della registrazione a mezzo timer, il livello del volume viene automaticamente portato a "0", e non si può quindi percepire alcun suono dagli altoparlanti.
- Le predisposizioni per la registrazione a mezzo timer sono valide per una sola registrazione, al termine della quale il funzionamento del timer viene automaticamente disattivato.

NOTA:

Al termine della registrazione a mezzo timer, il volume del suono si trova automaticamente riportato a "0".

SLEEP TIMER

CHRONORUPTEUR

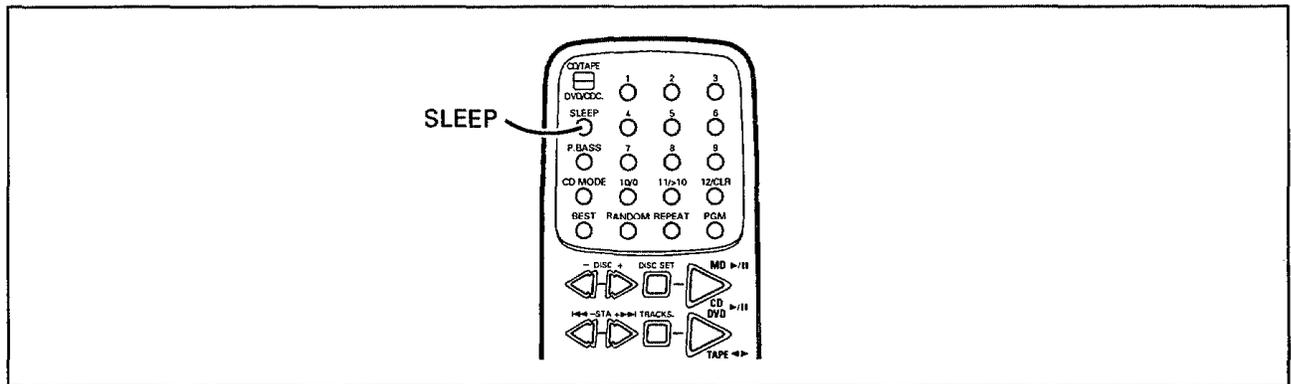

Using this timer function, the selected component plays for a designated time, after which it turns off automatically.

Press the SLEEP button.

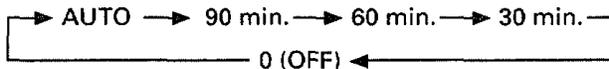

AUTO (Auto Sleep):

Select this mode when using the sleep timer in conjunction with the playback of a CD or cassette tape, or when recording to a cassette tape. When the component's playback or recording ends, the power turns off automatically, regardless of the elapsed time.

(When the optional MD recorder MJ-F21 is connected, the sleep timer can be used together with MD playback or MD recording.)

During operation of the sleep timer, the display is dimmed.

During operation of the sleep timer, pressing the SLEEP button will cause the remaining time to be displayed.

Grâce à la fonction chronorupteur, il est possible de faire jouer un composant pendant une durée déterminée, puis de le mettre automatiquement hors tension.

Appuyez sur la touche SLEEP

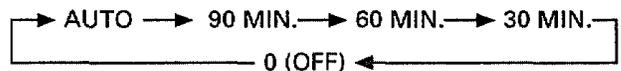

AUTO (Chronorupteur automatique):

Sélectionnez ce mode pour utiliser le chronorupteur en combinaison avec la lecture d'un CD ou d'une cassette, ou à l'enregistrement sur une cassette. Quand la lecture ou l'enregistrement avec le composant s'achève, l'alimentation est automatiquement coupée, quelle que soit la durée écoulée.

(Si la platine MD MJ-F21 est raccordée, le chronorupteur pourra être utilisé avec la lecture MD ou l'enregistrement MD.)

Pendant que fonctionne le chronorupteur, l'affichage est rendu terne.

Pendant que fonctionne le chronorupteur, une poussée sur la touche SLEEP fait apparaître la durée restante.

EINSCHLAF-TIMER

TIMER PER SPEGNIMENTO A TEMPO

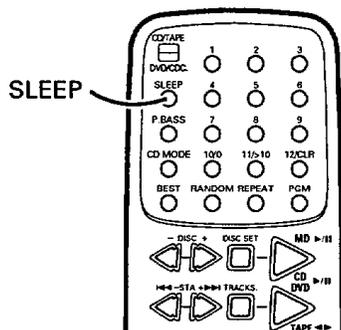

Bei Gebrauch dieser Timerfunktion erfolgt die Wiedergabe der gewählten Programmquelle während der voreingestellten Zeitdauer (Einschlafzeit), wonach die Stromzufuhr automatisch ausgeschaltet wird.

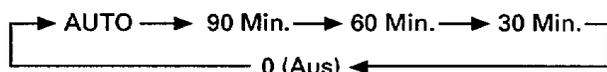
Die SLEEP-Taste drücken.**Einstellung "AUTO" (Ausschaltautomatik)**

Diese Betriebsart wählen, wenn der Einschlaf-Timer zur Wiedergabe einer Compact Disc oder Cassette bzw. zur Aufzeichnung auf Cassettenband eingesetzt werden soll. Wenn die Wiedergabe bzw. Aufnahme an der betreffenden Komponente beendet ist, wird die Stromzufuhr ungeachtet der verstrichenen Zeitdauer automatisch ausgeschaltet.

(Bei Anschluß des optionalen MiniDisc-Recorders MJ-F21 kann der Einschlaf-Timer zur Wiedergabe oder Aufzeichnung auf einer MiniDisc verwendet werden.)

Während des Betriebs des Einschlaf-Timers ist das Display schwächer beleuchtet.

Nach Drücken der SLEEP-Taste während des Betriebs des Einschlaf-Timers wird die verbleibende Einschlafzeit auf dem Display angezeigt.

Con questa funzione del timer, il componente selezionato continua a funzionare per il periodo di tempo designato, al termine del quale si disattiva automaticamente.

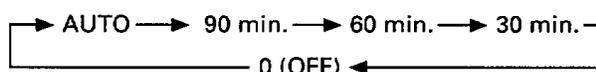
Premere il tasto SLEEP**AUTO (predisposizione automatica):**

Selezionare questa modalità se si fa uso del timer per spegnimento a tempo in congiunzione con la riproduzione di un compact disc o di una nastro-cassetta, o per registrare su cassette. Al termine della riproduzione o registrazione da parte del componente, l'alimentazione si disattiva automaticamente, indipendentemente dal tempo trascorso.

Se al sistema è collegato anche il registratore per minidischi MJ-F21, il timer per spegnimento a tempo può essere usato con la riproduzione o la registrazione su minidischi.

Nel corso del funzionamento del timer per spegnimento a tempo l'illuminazione del quadrante risulta attenuata.

Durante il funzionamento del timer per spegnimento a tempo, premendo il tasto SLEEP si visualizza il tempo rimanente del timer.

Examples of Timer Use:

- **Combined application (sleep timer + wake-up timer):**

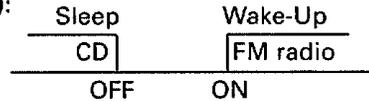

Go to sleep listening to a CD, and wake up to an FM broadcast.

- **Setting "Wake-Up 1" and "Wake-Up 2" for different purposes:**

E.g., wake up early on weekdays, and later on weekends.

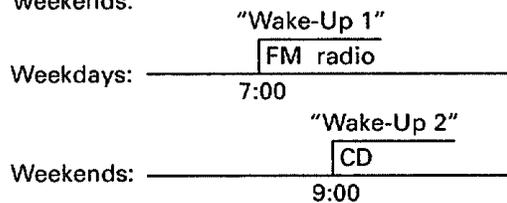

NOTES:

- When combining wake-up timer and timer recording functions, you must leave at least a one-minute interval between the two operations.
-
- The diagram shows two horizontal bars. The first bar is labeled 'Wake-Up' and the second is labeled 'Timer Recording'. A double-headed arrow between the end of the first bar and the start of the second bar is labeled '1 minute or more'.
- If the operating times for two functions overlap, the first operating function will take precedence.
 - When start times overlap, precedence is given to operations in the following order: timer recording, wake-up 1, wake-up 2.
 - If the sleep timer is used while another timer function is already operating, the sleep timer operation will be given priority.

Exemple d'emploi de la minuterie:

- **Application combinée (Chronorupteur + Minuterie de réveil):**



Mise à l'arrêt (OFF) Mise en marche (ON)

Pour s'endormir en écoutant un CD et se réveiller au son d'une émission FM.

- **Programmez "Wake-Up 1" et "Wake-Up 2" à des moments différents:**

P.ex. pour se réveiller tôt les jours ordinaires et plus tard les weekends.

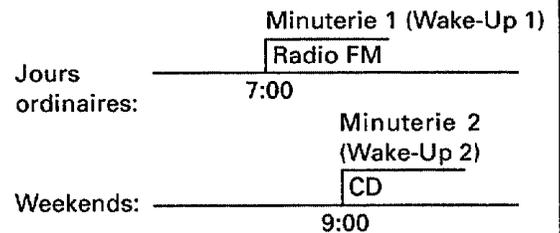

REMARQUES:

- Lorsque vous combinez les fonctions de réveil et d'enregistrement par minuterie, il faut laisser un intervalle d'au moins une minute entre les deux opérations.

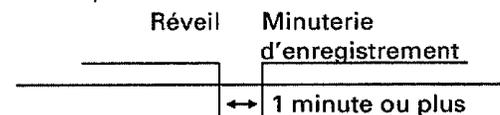

- Si les moments de deux fonctions se chevauchent, la fonction qui commence d'abord obtient la priorité.
- Si les moments du début se chevauchent, la priorité est accordée dans l'ordre suivant: Enregistrement par minuterie, Minuterie 1 et Minuterie 2.
- Si le chronorupteur est utilisé alors qu'une autre fonction de minuterie est déjà en service, le fonctionnement du chronorupteur obtiendra la priorité.

Beispiele für den Gebrauch der Timerfunktionen:

- **Gemeinsamer Gebrauch von Einschlaf- und Weck-Timer:**

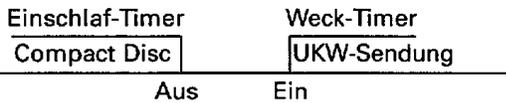

Bei dieser Einstellung kann man beim Hören einer Compact Disc einschlafen und sich am nächsten Morgen von einer UKW-Sendung wecken lassen.

- **Unterschiedliche Einstellung der beiden Weck-Timerfunktionen "WAKE-UP 1" und "WAKE-UP 2"**

Beispiel: Einstellung auf eine frühe Weckzeit an Wochentagen und auf eine spätere Weckzeit am Wochenende

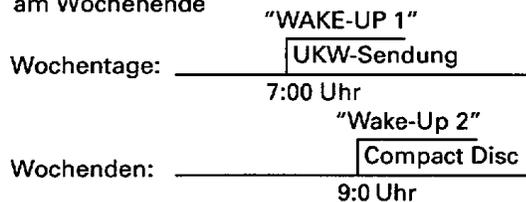

ANMERKUNGEN:

- Wenn der Weck-Timer in Verbindung mit dem Aufnahme-Timer verwendet werden soll, ist darauf zu achten, daß ein mindestens eine Minute langes Zeitintervall zwischen der Ausschaltzeit der ersten Timerfunktion und der Einschaltzeit der zweiten Timerfunktion liegt.

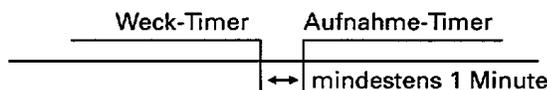

- Wenn sich die Zeiteinstellungen von zwei Timerfunktionen überschneiden, besitzt die erste Timerfunktion Vorrang.
- Wenn zwei Timerfunktionen auf die gleiche Einschaltzeit eingestellt sind, gilt als Reihenfolge des Vorrangs: timergesteuerte Aufnahme, "WAKE-UP 1", "WAKE-UP 2".
- Wenn der Einschlaf-Timer während des Betriebs einer anderen Timerfunktion aktiviert wird, besitzt der Betrieb des Einschlaf-Timers Vorrang.

Esempio di uso del timer:

- **Applicazione combinata (timer per spegnimento a tempo + timer per attivazione ad un'ora determinata):**

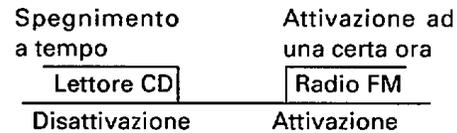

Con il precedente programma si può andare a dormire ascoltando un compact disc, e svegliarsi al suono di una trasmissione radio FM.

- **Predisposizione dei due timer "Wake-Up 1" e "Wake-Up 2" per scopi diversi:**

Esempio: Sveglia più presto nei giorni feriali, e più tardi durante il weekend.

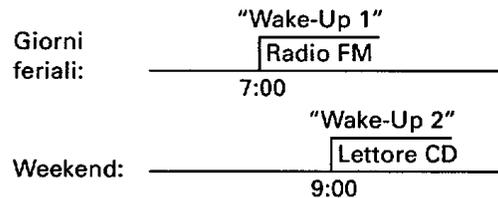

NOTE:

- Quando si combinano le funzioni del timer per spegnimento a tempo a di attivazione ad un'ora determinata, è necessario lasciare almeno un minuto di intervallo fra le due operazioni.

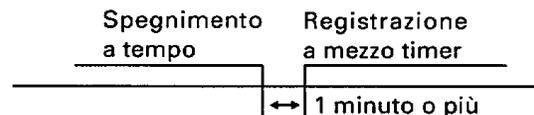

- Se i tempi di funzionamento per due funzioni del timer si sovrappongono, la funzione operativa che inizia prima ha la precedenza.
- In caso di sovrapposizione dei tempi di inizio, l'ordine operativo è il seguente: registrazione a mezzo timer, wake-up 1, wake-up 2.
- Se si attiva il timer per lo spegnimento a tempo mentre è già attivata un'altra funzione del timer, il timer per spegnimento a tempo avrà la precedenza.

CHANGING THE STEREO RECEIVER'S DISPLAY

CHANGEMENT DE L'AFFICHAGE DE L'AMPLI-SYNTONISEUR

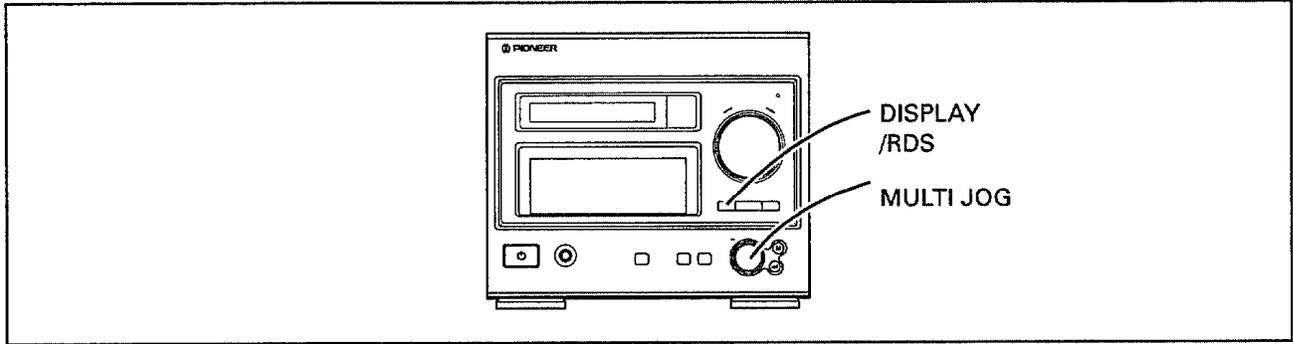

The DISPLAY/RDS button can be used to switch between display mode and clock mode.



Clock Mode ↔ Display Mode



When in the display mode, rotating the MULTI JOG dial will cause the display to cycle through the following four sub-modes:

- **DISP 1:** Spectrum analyzer display (without peak-hold).
- **DISP 2:** Spectrum analyzer display (with peak-hold).
- **DISP 3:** The lower graphics portion of the display is turned off.
- **DIMMER:** Displays on all system components are dimmed; the lower graphics portion of the receiver's display is turned off.

La touche DISPLAY/RDS permet de permuter entre le mode d'affichage et le mode d'horloge.



Mode Horloge ↔ Mode Affichage



En mode Affichage, une rotation de la bague MULTI JOG fait passer successivement l'affichage aux quatre modes suivants:

- **DISP 1:** Affichage d'analyseur de spectre (sans maintien de crête)
- **DISP 2:** Affichage d'analyseur de spectre (avec maintien de crête)
- **DISP 3:** La partie graphique inférieure de l'affichage est éteinte.
- **DIMMER:** L'affichage de tous les composants du système est atténué; la partie graphique inférieure de l'ampli-sintoniseur stéréo est éteinte.

UMSCHALTEN DES DISPLAYS AM STEREO-RECEIVER

MODIFICA DELLE INDICAZIONI DEL QUADRANTE DEL SINTONIZZATORE STEREO

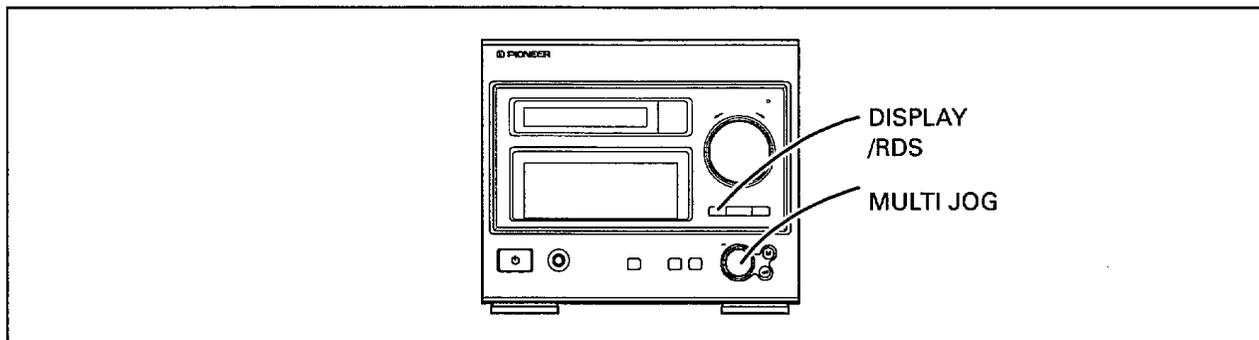

Die DISPLAY/RDS-Taste kann zum Umschalten zwischen der Display-Betriebsart und der Uhrzeit-anzeige verwendet werden.

DISPLAY
/RDS



Uhrzeitanzeige ↔ Display-Betriebsart



In der Display-Betriebsart erscheinen beim Drehen der MULTI JOG-Dreh-scheibe die folgenden vier Unter-anzeigen der Reihe nach auf dem Display:

- **DISP 1:** Spektralanalysator-Anzeige (ohne Spitzenhalt)
- **DISP 2:** Spektralanalysator-Anzeige (mit Spitzenhalt)
- **DISP 3:** Der untere Grafikbereich des Displays wird ausgeschaltet.
- **DIMMER:** Die Beleuchtung der Displays aller angeschlossenen Komponenten wird abgeschwächt, und der untere Grafikbereich des Displays am Stereo-Receiver wird ausgeschaltet.

Il tasto DISPLAY/RDS può essere utilizzato per passare dalla modalità di visualizzazione a quella dell'orologio, e viceversa.

DISPLAY
/RDS



Modalità dell'orologio ↔ Modalità di visualizzazione



In modalità di visualizzazione, ruotando la manopola MULTI JOG si passa attraverso le quattro seguenti sotto-modalità:

- **DISP 1:** Visualizzazione dell'analizzatore di spettro (senza mantenimento dei picchi)
- **DISP 2:** Visualizzazione dell'analizzatore di spettro (con mantenimento dei picchi)
- **DISP 3:** La porzione grafica inferiore del quadrante viene spenta.
- **DIMMER:** La visualizzazione viene attenuata in tutti i componenti del sistema. La porzione grafica inferiore del quadrante viene spenta.

ADJUSTING TONE AND BALANCE

REGLAGE DE TONALITE ET DE BALANCE

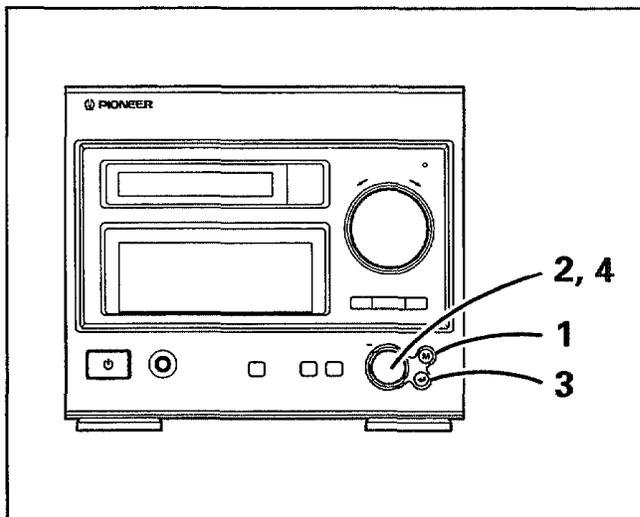

2



ADJUSTING HIGH AND LOW FREQUENCY RANGES (TONE CONTROL)

1. Press the MENU button.
2. Rotate the MULTI JOG dial to select the range you wish to adjust (either "BASS" or "TREBLE").

The possible adjustments cycle in the order



When listening to a radio broadcast, the list will include "STA. MEMORY" and "TUNE MODE".

To adjust high-range sounds: TREBLE

To adjust low-range sounds: BASS

3. Press the SET button.
4. Rotate the MULTI JOG dial to enhance or attenuate the selected tonal range.

Adjustments can be made within the range -3 to +3.

To enhance tonal range: ↻

To attenuate tonal range: ↻

About six seconds after stopping the MULTI JOG dial movement, the mode is set automatically and the display returns to normal.

To cancel the adjustment midway through:

Press the MENU button.

Tone and balance adjustments have no effect on sound when recording.

REGLAGE DES PLAGES DE FREQUENCES HAUTES ET BASSES (COMMANDE DE LA TONALITE)

1. Appuyez sur la touche MENU.
2. Tournez la bague MULTI JOG pour sélectionner la plage que vous désirez ajuster (soit "BASS" soit "TREBLE").

Les réglages possibles changent dans l'ordre suivant:



A l'écoute d'une émission radio, la liste comprend "STA.MEMORY" et "TUNE MODE".

Pour ajuster les sons aigus: TREBLE

Pour ajuster les sons graves: BASS

3. Appuyez sur la touche SET.
4. Tournez la bague MULTI JOG pour accentuer ou atténuer la plage sonore choisie.

Un réglage est possible dans une plage de -3 à +3.

Pour accentuer la tonalité: ↻

Pour atténuer la tonalité: ↻

Environ 6 secondes après avoir cessé de tourner la bague MULTI JOG, le mode est automatiquement réglé et l'affichage normal réapparaît.

Pour annuler le réglage en cours:

Appuyez sur la touche MENU.

Les ajustements de la tonalité et de la balance sont sans effet sur le son à l'enregistrement.

EINSTELLEN VON KLANG-REGELUNG UND BALANCE

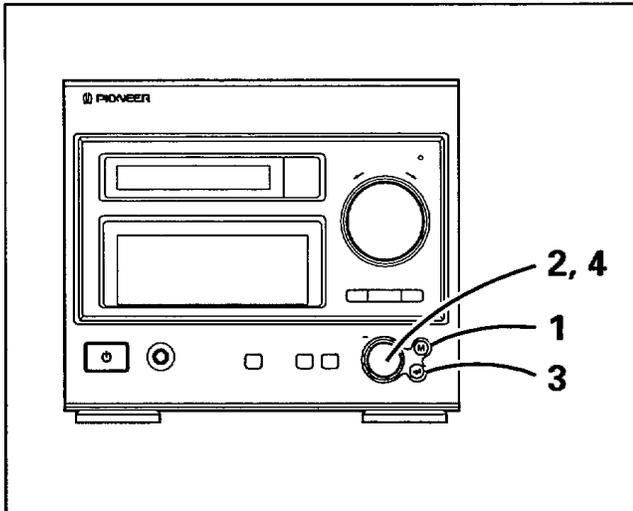

REGOLAZIONE DEL TONO E DEL BILANCIAMENTO

2



EINSTELLEN DES HOHEN UND TIEFEN FREQUENZBEREICHS (KLANGREGELUNG)

1. Die MENU-Taste drücken.
2. Die MULTI JOG-Drehscheibe zur Wahl des gewünschten Frequenzbereichs ("BASS" oder "TREBLE") drehen.
Beim Drehen erscheinen die folgenden Anzeigen der Reihe nach auf dem Display:



Wird momentan eine Rundfunksendung empfangen, so erscheinen zusätzlich die Anzeigen "STA.MEMORY" und "TUNE MODE".
Zum Justieren der Höhen: TREBLE wählen.
Zum Justieren der Tiefen: BASS wählen.

3. Die SET-Taste drücken.
4. Die MULTI JOG-Drehscheibe drehen, um den Pegel des gewählten Frequenzbereichs anzuheben oder abzusenken.
Der Einstellbereich beträgt "-3" bis "+3".
Zum Anheben des Frequenzbereichs: 
Zum Absenken des Frequenzbereichs: 
Etwa 6 Sekunden, nachdem die MULTI JOG-Drehscheibe wieder zum Stillstand gekommen ist, wird die entsprechende Einstellung wirksam gemacht, wonach die frühere Anzeige auf das Display zurückkehrt.

Abbrechen des Einstellverfahrens:
Die MENU-Taste drücken.

Die Aufnahme wird von den jeweils vorgenommenen Einstellungen von Klangregelung und Balance nicht beeinflusst.

REGOLAZIONE DELLE GAMME DI FREQUENZA ALTA E BASSA (COMANDO DEL TONO)

1. Premere il tasto MENU
2. Ruotare la manopola MULTI JOG sino a selezionare la gamma dei suoni che si desidera regolare ("BASS", bassi, o "TREBLE", acuti).
Le funzioni regolabili cambiano nel seguente modo:

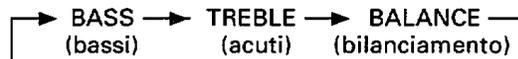

In caso di ascolto di una trasmissione radio, nella precedente lista compaiono anche le voci "STA.MEMORY" e "TUNE MODE".
Per regolare la gamma alta dei suoni: TREBLE
Per regolare la gamma bassa dei suoni: BASS

3. Premere il tasto SET.
4. Ruotare la manopola MULTI JOG per accentuare o attenuare la gamma tonale selezionata.
Le regolazioni possono essere fatte entro la gamma da -3 a +3.
Per accentuare la gamma tonale: 
Per attenuare la gamma tonale: 
Circa 6 secondi dopo aver arrestato il movimento della manopola MULTI JOG, la modalità risulta predisposta automaticamente e la visualizzazione ritorna a quella normale.

Cancellazione della regolazione prima del completamento:

Premere il tasto MENU.

Le regolazioni del tono e del bilanciamento non hanno alcun effetto sul suono durante la registrazione.

ADJUSTING TONE AND BALANCE

TO ADJUST THE RIGHT-LEFT BALANCE

1. Press the MENU button.
2. Rotate the MULTI JOG dial and select "BALANCE".
3. Press the SET button.
4. While listening to the sound from your speakers, rotate the MULTI JOG dial and adjust the sound so as to produce the optimum balance from your right and left speakers.

Adjust the balance so that sounds originally meant for the center (vocals or monaural sources) are balanced in the center.

 : Move sound to right (left-side sound is attenuated)

 : Move sound to left (right-side sound is attenuated)

About six seconds after stopping the MULTI JOG dial movement, the mode is set automatically and the display returns to normal.

To cancel the adjustment midway through:
Press the MENU button.

REGLAGE DE TONALITE ET DE BALANCE

REGLAGE DE LA BALANCE GAUCHE-DROITE

1. Appuyez sur la touche MENU.
2. Tournez la bague MULTI JOG et sélectionnez "BALANCE".
3. Appuyez sur la touche "SET".
4. En écoutant le son des haut-parleurs, tournez la bague MULTI JOG de manière à obtenir un équilibre idéal entre les haut-parleurs gauche et droit.

Ajustez la balance de sorte que les sons prévus à l'origine au centre (les voix et sources monaurales) soient équilibrés au centre.

 : Pour déplacer le son vers la droite (le son de gauche est atténué)

 : Pour déplacer le son vers la gauche (le son de droite est atténué)

Environ 6 secondes après avoir cessé de tourner la bague MULTI JOG, le mode est automatiquement réglé et l'affichage normal réapparaît.

Pour annuler le réglage en cours:
Appuyez sur la touche MENU.

TO GIVE A QUICK BOOST TO LOW-FREQUENCY SOUNDS (P.BASS)

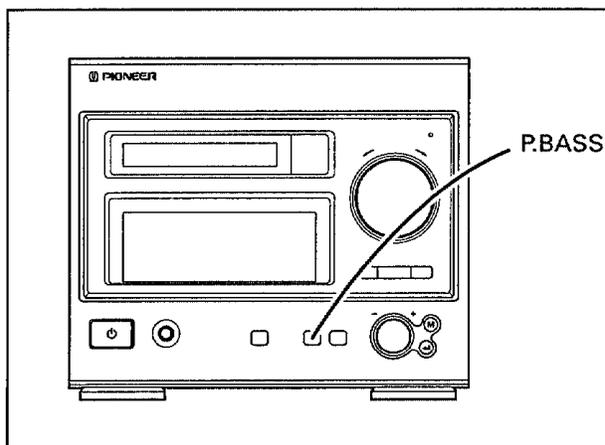

Press the P.BASS button to enhance low-frequency sounds.

Press the P.BASS button once again to turn off the P.BASS function.

POUR RENFORCER A L'INSTANT LES BASSES FREQUENCES (P.BASS)

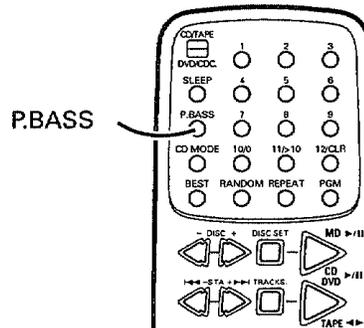

Appuyez sur la touche P.BASS pour accentuer les sons des basses fréquences.

Appuyez une nouvelle fois sur la touche P.BASS pour mettre cette fonction hors service.

EINSTELLEN DER BALANCE ZWISCHEN DEM RECHTEN UND LINKEN KANAL

1. Die MENU-Taste drücken.
2. Die MULTI JOG-Drehscheibe zur Wahl von "BALANCE" drehen.
3. Die SET-Taste drücken.
4. Die MULTI JOG-Drehscheibe drehen, während der über die Lautsprecher abgegebene Ton mitgehört wird, und den relativen Lautstärkeanteil des rechten und linken Kanals wunschgemäß einstellen.

Die Balance-Einstellung so vornehmen, daß Klanganteile, die in der Mitte des Klangbilds angeordnet sein sollten, z.B. Gesangsstimmen und monaurale Programmquellen, auch tatsächlich ausgewogen gehört werden.

 : Der relative Lautstärkeanteil des rechten Kanals wird erhöht (der des linken Kanals wird verringert).

 : Der relative Lautstärkeanteil des linken Kanals wird erhöht (der des rechten Kanals wird verringert).

Etwa 6 Sekunden, nachdem die MULTI JOG-Drehscheibe wieder zum Stillstand gekommen ist, wird die Balance-Einstellung wirksam gemacht, wonach die frühere Anzeige auf das Display zurückkehrt.

Abbrechen des Einstellverfahrens:

Die MENU-Taste drücken.

REGOLAZIONE DEL BILANCIAMENTO DESTRA-SINISTRA

1. Premere il tasto MENU
2. Ruotare la manopola MULTI JOG sino a selezionare la voce "BALANCE".
3. Premere il tasto SET.
4. Ascoltando il suono degli altoparlanti, agire sulla manopola MULTI JOG per regolare il suono in modo da ottenere il miglior equilibrio fra gli altoparlanti destro e sinistro.

Regolare il bilanciamento in modo che i suoni originariamente destinati al centro (voce o sorgenti monoaurali) si trovino ben equilibrati al centro.

 : Sposta il suono verso destra (il suono proveniente da sinistra viene attenuato)

 : Sposta il suono verso sinistra (il suono proveniente da destra viene attenuato)

Circa 6 secondi dopo aver arrestato il movimento della manopola MULTI JOG, la modalità risulta predisposta automaticamente e la visualizzazione ritorna a quella normale.

Cancelazione della regolazione prima del completamento:

Premere il tasto MENU.

SOFORTIGE BASSANHEBUNG (P.BASS-FUNKTION)

RAPIDA ACCENTUAZIONE DEI SUONI A BASSA FREQUENZA (P.BASS)

P.BASS



P.BASS

Die P.BASS-Taste drücken, um den Pegel der tiefen Frequenzen anzuheben.

Durch erneutes Drücken der P.BASS-Taste wird der Bassanhebungseffekt wieder aufgehoben.

Premere il tasto P.BASS (passabasso) per accentuare i suoni a bassa frequenza.

Per disattivare la funzione P.BASS premere di nuovo lo stesso tasto P.BASS.

MAINTENANCE

CLEANING THE HEAD SECTION (Optional cassette deck T-F21)

To enjoy a perfect performance and high-quality sound, clean the head periodically (once every 10 hours).

A head cleaning cassette is necessary for cleaning the recording/playback heads.

Please use a commercially available "Wet-type" cleaning cassette. (For details, refer to the instructions supplied with the cleaning cassette.)

Caution:

- *Some head cleaning tapes are not designed for use on autoreverse decks. Be careful since there is a danger that you will not be able to remove the cleaning cassette. Ask your PIONEER authorized service center or dealer for details.*
- *Do not use a head cleaning tape which does not conform to the specified standards.*
- *Do not use a dry-type cleaning cassette tape.*
- *After cleaning the head, do not load a cassette tape until the cleaning liquid has dried (about 2 or 3 minutes).*

DEMAGNETIZING THE HEAD

The recording/playback head becomes magnetized when you use the tape deck for prolonged periods of time. This results in noise being generated and the treble dropping off during recording and playback. The recording/playback head should therefore be demagnetized regularly with a commonly sold head demagnetizer.

When demagnetizing the head, switch the cassette deck's power ON.

To avoid adversely affecting the receiver and speakers, be sure to set the volume level to minimum. Also disconnect the headphone plug from the PHONES jack. For further details, refer to the operating instructions accompanying your head demagnetizer.

MAINTENANCE OF EXTERNAL SURFACES (Optional cassette deck T-F21)

- Use a polishing cloth or dry cloth to wipe off dust and dirt.
- When the surfaces are very dirty, wipe with a soft cloth dipped in some neutral cleanser diluted five or six times with water, and wrung out well, and then wipe again with a dry cloth. Do not use furniture wax or cleaners.
- Never use thinners, benzene, insecticide sprays or other chemicals on or near this unit, since these will corrode the surfaces.

CD LENS CLEANER

The player's pickup lens should not become dirty in normal use, but if for some reason it should malfunction due to soiling, consult your nearest PIONEER authorized service center. Lens cleaners for CD players are commercially available, but special care should be exercised in their use since some may cause damage to the lens.

ENTRETIEN

NETTOYAGE DES TÊTES (Platine-cassette T-F21 en option)

Pour bénéficier de performances idéales et d'un son de haute qualité, nettoyez régulièrement les têtes (toutes les 10 heures).

Une cassette de nettoyage des têtes est nécessaire pour nettoyer les têtes d'enregistrement/lecture.

Veillez utiliser une cassette de nettoyage de "type humide" disponible dans le commerce. (Pour plus de détails, reportez-vous aux explications, fournies avec la cassette de nettoyage.)

Attention:

- *Certaines cassettes de nettoyage ne sont pas conçues pour une utilisation sur platines-cassettes à auto-inversion. Prenez garde car il serait alors impossible de retirer la cassette de nettoyage. Informez-vous auprès d'un concessionnaire ou d'un centre de service Pioneer agréé.*
- *N'utilisez pas une cassette de nettoyage qui n'est pas conforme aux normes spécifiées.*
- *N'utilisez pas de cassette de nettoyage de type sec.*
- *Après nettoyage des têtes, attendez (2 ou 3 minutes) que le liquide de nettoyage se soit évaporé avant d'installer une cassette dans la platine.*

DEMAGNETIZING THE HEAD

La tête d'enregistrement/lecture a tendance à se magnétiser après une utilisation prolongée de la platine. Ce phénomène de magnétisation provoque des parasites et une perte des aigus à l'enregistrement et à la lecture. Par conséquent, il est conseillé de nettoyer la tête d'enregistrement/lecture de façon régulière à l'aide d'un démagnétiseur vendu dans le commerce.

Avant de démagnétiser les têtes, mettez la platine-cassette sous tension.

Pour éviter d'endommager l'ampli-syntoniseur et les haut-parleurs, prenez soin de réduire le volume à un niveau minimum. Débranchez également la fiche du casque au niveau de la prise PHONES.

Pour des détails complémentaires, reportez-vous aux instructions qui accompagnent le démagnétiseur de têtes.

ENTRETIEN DES SURFACES EXTERIEURES (Platine-cassette T-F21 en option)

- Servez-vous d'un linge à polir ou d'un chiffon sec pour enlever la poussière ou les souillures.
- Si les surfaces sont très sales, frottez-les avec un linge doux trempé dans un détergent doux, dilué dans cinq ou six fois son volume d'eau, puis essuyez convenablement les surfaces et séchez-les de nouveau avec un chiffon sec. N'utilisez pas de cire ou de produit pour meubles.
- N'utilisez jamais de diluant pour peinture, de benzine, d'insecticide en atomiseur ou d'autres produits chimiques sur ou à proximité de l'appareil, car ses surfaces en seraient endommagées..

NETTOYAGE DE L'OPTIQUE DU LECTEUR DE CD

L'optique du capteur du lecteur ne devrait pas se salir dans des conditions d'utilisation normales, mais si pour certaines raisons elle fonctionne mal du fait d'un encrassement, demandez conseil à votre centre de service agréé PIONEER le plus proche. Des dispositifs de nettoyage d'optique de lecteur de disque compact sont disponibles dans le commerce, mais il faut prendre des précautions pour les utiliser car certains pourraient endommager l'optique.

PFLEGE UND INSTANDHALTUNG

REINIGEN DES TONKOPF-BEREICHS [Cassettendeck T-F21 (Sonderzubehör)]

Um stets die optimale Leistung und Klangqualität zu erzielen, empfiehlt es sich, den Tonkopf-Bereich in regelmäßigen Abständen (nach jeweils ungefähr 10 Betriebsstunden) zu reinigen.

Eine Reinigungscassette ist zum Reinigen des Aufnahme-/Wiedergabekopfs erforderlich.

Dazu eine im Fachhandel erhältliche Reinigungscassette in "Naßausführung" verwenden. (Weitere Einzelheiten sind der Gebrauchsanweisung der Reinigungscassette zu entnehmen.)

Vorsicht:

- *Manche Reinigungscassetten sind nicht auf den Gebrauch mit Auto-Reverse-Laufwerken ausgelegt. Bei Verwendung einer solchen Reinigungscassette kann es vorkommen, daß sie sich nicht mehr aus dem Cassettendeck entfernen läßt. In einem solchen Fall bitte Kontakt mit dem PIONEER-Fachhändler oder einer autorisierten Kundendienststelle aufnehmen.*
- *Ausschließlich eine normgerechte Reinigungscassette verwenden.*
- *Keine Reinigungscassette in Trockenausführung verwenden.*
- *Nach Reinigen des Tonkopfs 2 bis 3 Minuten warten, bis die Reinigungsflüssigkeit getrocknet ist, bevor eine Cassette eingelegt wird.*

ENTMAGNETISIEREN DES TONKOPFS

Nach längerem Gebrauch des Cassettendecks kann der Aufnahme-/Wiedergabekopf aufmagnetisiert werden. Eine Aufmagnetisierung des Tonkopfs führt zu schlechter Aufnahme und Wiedergabe der Höhen und erhöhtem Rauschen. Es wird daher empfohlen, den Aufnahme-/Wiedergabekopf in regelmäßigen Abständen mit einem im Fachhandel erhältlichen Tonkopf-Entmagnetisierer zu entmagnetisieren.

Zum Entmagnetisieren des Tonkopfs die Stromzufuhr des Cassettendecks einschalten.

Um eine Beschädigung des Stereo-Receivers und der Lautsprecher zu vermeiden, vor dem Entmagnetisieren unbedingt darauf achten, die Lautstärke ganz zurückzudrehen. Einen angeschlossenen Kopfhörer ggf. von der PHONES-Buchse trennen.

Weitere Einzelheiten sind der mit dem Tonkopf-Entmagnetisierer gelieferten Gebrauchsanweisung zu entnehmen.

PFLEGE DER AUSSENFLÄCHEN [Cassettendeck T-F21 (Sonderzubehör)]

- Staub und Schmutz mit einem Poliertuch oder einem anderen weichen Tuch abwischen.
- Zum Reinigen stark verschmutzter Außenflächen ein weiches Tuch in fünf- bis sechsfach mit Wasser verdünntes Reinigungsmittel tauchen, gründlich auswringen und die verschmutzten Stellen damit abwischen. Anschließend mit einem trockenen Tuch nachreiben. Keine Möbelpolituren oder Reinigungsmittel verwenden.
- Auf keinen Fall Farbverdünner, Benzin oder andere Chemikalien zum Reinigen verwenden und keine Insektizide in der Nähe des Gerätes versprühen, da diese das Finish angreifen können.

CD-LINSENREINIGER

Die Abtasterlinse wird bei normalem Betrieb des CD-Spielers nicht verschmutzt. Kommt es aber dennoch einmal zu einer Verschmutzung, die eine Funktionsstörung des Gerätes verursacht, bitte Kontakt mit einer PIONEER-Kundendienststelle aufnehmen. Im Fachhandel sind Linsenreiniger für CD-Spieler erhältlich; bei ihrem Gebrauch ist jedoch Sorgfalt geboten, da die Linse dabei beschädigt werden kann.

MANUTENZIONE

PULIZIA DELLA SEZIONE DELLE TESTINE [Deck a cassette T-F21 (opzionale)]

Per ottenere sempre prestazioni perfette ed un suono chiaro è necessario procedere periodicamente (ogni circa 10 ore di uso) alla pulizia delle testine del deck. Per la pulizia delle testine di registrazione e riproduzione del deck si deve utilizzare una apposita cassetta per pulizia. Si consiglia l'uso di una cassetta di "tipo bagnato", disponibile in commercio. Per dettagli sull'uso vedere le istruzioni che accompagnano la cassetta per la pulizia.

Avvertenze:

- *Certi tipi di nastri per la pulizia delle testine non sono adatti all'uso su deck con inversione automatica del movimento. Fare molta attenzione, perché esiste il pericolo che non si riesca più ad estrarre la cassetta dalla posizione. In caso di necessità, rivolgersi ad un centro di servizio autorizzato PIONEER, o ad un rivenditore.*
- *Non usare nastri per pulizia non conformi agli standard specificati.*
- *Non usare cassette per pulizia del "tipo asciutto".*
- *Terminata la pulizia delle testine, attendere 2 o 3 minuti che il fluido di pulizia sia completamente evaporato prima di inserire una cassetta per ascolto o registrazione.*

SMAGNETIZZAZIONE DELLE TESTINE

Usando il deck per lunghi periodi di tempo, la testina di registrazione e riproduzione tende a magnetizzarsi. La magnetizzazione della testina ha come risultato l'insorgere di rumori, e la caduta delle alte frequenze durante la registrazione e la riproduzione. La testina deve quindi essere periodicamente smagnetizzata con un apposito smagnetizzatore, del tipo di quelli comunemente disponibili in commercio. Per le operazioni di smagnetizzazione accendere il deck a cassette.

Per evitare effetti negativi sul sintonizzatore e sugli altoparlanti, è necessario portare il comando del livello di volume al minimo. Staccare inoltre la cuffia dalla presa relativa (PHONES).

Per ulteriori dettagli, vedere il manuale di istruzioni dello smagnetizzatore.

PULIZIA DELLE SUPERFICI ESTERNE [Deck a cassette T-F21 (opzionale)]

- Per togliere polvere e sporco usare un panno per pulizia, o un panno asciutto.
- In caso di sporco particolarmente ostinato, bagnare un panno in un liquido per pulizia neutro diluito con cinque o sei parti di acqua, strizzarlo bene, ed usarlo per la pulizia. Asciugare poi le superfici con un altro panno asciutto. Per la pulizia dei pannelli esterni non usare solventi o cera.
- Non portare mai a contatto, o nelle vicinanze, dell'apparecchio liquidi volatili quali solventi, benzina, spray per insetticidi, o altri prodotti chimici, che potrebbero corroderne le superfici.

PULIZIA DELLALENTE DI LETTURA

In normali condizioni di uso la lente del pickup del lettore CD non si sporca. Se però, per una qualunque ragione, la lente non dovesse funzionare correttamente a causa di sporcizia o altro, rivolgersi ad un centro di servizio autorizzato PIONEER per un controllo. Sono disponibili in commercio vari agenti per la pulizia delle lenti del pickup dei lettori CD, ma tali prodotti devono essere utilizzati con estrema cautela perché taluni di essi possono causare danni alla lente stessa.

TROUBLESHOOTING

Incorrect operations are often mistaken for trouble and malfunctions. If you think that there is something wrong with this component, check the points below. Sometimes the trouble may lie in another component. Investigate the other components and electrical appliances being used. If the trouble cannot be rectified even after exercising the checks listed below, ask your nearest PIONEER authorized service station to carry out repair work.

	Symptom	Likely Cause	Remedy
Common to all components	Power turns off abruptly during operation.	<ul style="list-style-type: none"> ● Cooling fan intake is blocked. 	<ul style="list-style-type: none"> ● Install so that fan is not blocked.
	No sound	<ul style="list-style-type: none"> ● Power plug is disconnected. ● Not all connection cables are connected properly. ● Input selector is not set correctly. ● Unit is set to DEMO mode. 	<ul style="list-style-type: none"> ● Connect power plug correctly ● Refer to the section on connections and make sure all connections are correct and secure. ● Press the receiver's FUNCTION button and select the desired component. ● Press a button on either the receiver or the remote control unit to cancel the DEMO mode.
	Can't switch between functions	<ul style="list-style-type: none"> ● Cassette deck or MD recorder is currently recording, or operating A.S.E.S.; or MD is in pause mode during use of Fine A.S.E.S. (compu-program). 	<ul style="list-style-type: none"> ● Function selector cannot be operated during recording.
CD player	Play doesn't start when PLAY button is pressed.	<ul style="list-style-type: none"> ● Disc has been inserted upside down. ● Disc is dirty. ● Disc has scratches. 	<ul style="list-style-type: none"> ● Load discs with label side (printed surface) upwards. ● Clean the disc. ● Replace the disc.
Tuner	Can't listen to broadcasts, or sound is distorted.	<ul style="list-style-type: none"> ● Antenna isn't connected. ● Antenna direction or position is poor. ● An electrical appliance (fluorescent lamp, hair drier, etc.) is being used in the near vicinity. ● The frequency interval is incorrectly set. 	<ul style="list-style-type: none"> ● Connect antenna properly. ● Orient antenna to proper direction and position. ● Discontinue use of the appliance producing the noise, or move it farther away from the antenna. ● Adjust the tuning frequency interval correctly (see P. 144).
	Broadcast is in stereo, but sound from speakers is monaural.	<ul style="list-style-type: none"> ● Monaural indicator is lighted in display. 	<ul style="list-style-type: none"> ● Press MONO button so that monaural indicator is turned off (see P. 54).
Tape Deck	Cassette tray doesn't open.	<ul style="list-style-type: none"> ● Electric power cord has been disconnected during tape travel. 	<ul style="list-style-type: none"> ● Reconnect the power cord.
	Can't record	<ul style="list-style-type: none"> ● Erasure-prevention tabs are broken out from tape cassette. 	<ul style="list-style-type: none"> ● Either replace the tape, or place cellophane tape over the erasure-prevention tabs (see P. 62).
	Sound is muddy or distorted. When recording over a previously recorded tape, the previous recording can still be heard.	<ul style="list-style-type: none"> ● Heads are dirty. 	<ul style="list-style-type: none"> ● Clean the heads (see P. 132).
	Playback sound is muddy or distorted; high frequency sounds are excessively emphasized.	<ul style="list-style-type: none"> ● The Dolby NR setting is not the same as that used during recording. 	<ul style="list-style-type: none"> ● Set the Dolby NR system to the same setting as that used during recording.

	Symptom	Likely Cause	Remedy
Others	Timer doesn't operate.	<ul style="list-style-type: none"> ● Clock isn't set to correct current time. ● Power interruption has caused clock to be set to incorrect time (when display is flashing). 	<ul style="list-style-type: none"> ● Reset the clock to the correct current time (☞ P. 50). ● Reset the clock to the correct current time (☞ P. 50).
	Remote control unit doesn't work.	<ul style="list-style-type: none"> ● Batteries are exhausted. ● A fluorescent lamp is located close to the remote control unit. 	<ul style="list-style-type: none"> ● Load new batteries. ● Remove fluorescent lamp from area of remote control unit.
	Power won't turn on to deck or CD player.	<ul style="list-style-type: none"> ● System cable connection is incorrect. 	<ul style="list-style-type: none"> ● Connect system cable correctly.

- When the system is installed near a television set, magnetic influence from the speakers may cause the television's picture to be distorted. This symptom frequently occurs when using an indoor antenna; in this event, install an outdoor antenna, or separate the system farther from the television.
- Static electricity and other outside electrical influences may cause the system to operate incorrectly. In such cases, unplugging and reconnecting the power cord may help correct the problem.
- More than one of the same kind of component (CD player, MD recorder, or cassette deck [e.g., PD-F21] cannot be connected at the same time.

GUIDE DE DEPANNAGE

Des opérations incorrectes sont souvent prises pour un mauvais fonctionnement de l'appareil. Si vous pensez qu'il y a une panne dans votre appareil, vérifiez les points suivants. Le problème vient parfois d'un autre élément. Vérifiez les autres éléments et les autres appareils électriques utilisés. Si vous ne pouvez remédier au problème, même après être passé par tous les points de vérification de la liste ci-dessous, contactez le centre de service PIONEER le plus proche pour les réparations.

	Symptôme	Cause probable	Correction
Points communs	Arrêt subit de l'alimentation	<ul style="list-style-type: none"> ● L'admission du ventilateur de refroidissement est obstruée. 	<ul style="list-style-type: none"> ● Installez de sorte que le ventilateur ne soit pas bloqué.
	Absence de son	<ul style="list-style-type: none"> ● La fiche du cordon d'alimentation est débranchée. ● Toutes les connexions ne sont pas effectuées correctement. ● Le sélecteur d'entrée n'est pas réglé correctement. ● L'appareil se trouve en mode Démonstration. 	<ul style="list-style-type: none"> ● Branchez correctement la fiche du cordon d'alimentation. ● Reportez-vous au chapitre sur les branchements et vérifiez que toutes les connexions sont correctement effectuées. ● Appuyez sur la touche FUNCTION de l'ampli-sintoniseur et sélectionnez la source souhaitée. ● Appuyez sur une touche de l'ampli-sintoniseur ou de la télécommande pour annuler le mode Démonstration.
	Impossible de changer de fonction.	<ul style="list-style-type: none"> ● La platine-cassette ou la platine MD est en cours d'enregistrement ou de fonctionnement A.S.E.S.; ou bien la platine MD est en mode de pause à l'emploi du système A.S.E.S. Fin (Compu-program). 	<ul style="list-style-type: none"> ● Le sélecteur de fonction n'agit pas pendant ce type d'enregistrement.
Lecteur CD	La lecture ne commence pas quand la touche PLAY est actionnée.	<ul style="list-style-type: none"> ● Le disque est installé à l'envers. ● Le disque est souillé. ● Le disque est griffé. 	<ul style="list-style-type: none"> ● Dirigez l'étiquette (surface imprimée) du disque vers le haut. ● Nettoyez le disque. ● Remplacez le disque endommagé.
Tuner	Impossible de recevoir les émissions ou le son est distordu.	<ul style="list-style-type: none"> ● L'antenne n'est pas raccordée. ● La direction ou la position de l'antenne n'est pas bonne. ● Un appareil électrique (lampe fluorescente, sèche-cheveux, etc.) est utilisé dans le voisinage. ● Le réglage de l'intervalle de fréquence n'est pas correct. 	<ul style="list-style-type: none"> ● Branchez l'antenne convenablement. ● Orientez et positionnez l'antenne correctement. ● Cessez d'utiliser l'appareil qui est source de parasites et écartez-le de l'antenne. ● Ajustez correctement l'intervalle de fréquence d'accord (☞ P. 145)
	L'émission est stéréophonique, mais le son des haut-parleurs est monaural.	<ul style="list-style-type: none"> ● Le voyant Mono est allumé sur l'affichage. 	<ul style="list-style-type: none"> ● Appuyez sur la touche MONO pour éteindre le voyant Mono (☞ P. 54).

	Symptôme	Cause probable	Correction
Platine-cassette	Le plateau de cassette ne n'ouvre pas.	<ul style="list-style-type: none"> ● Le cordon d'alimentation a été débranché pendant le défilement de la bande. 	<ul style="list-style-type: none"> ● Rebranchez le cordon d'alimentation.
	Impossible d'enregistrer.	<ul style="list-style-type: none"> ● Les segments anti-effacement de la cassette ont été brisés. 	<ul style="list-style-type: none"> ● Remplacez la cassette ou placez un morceau de ruban adhésif sur l'orifice des segments anti-effacement (☞ P. 62).
	Le son est pâteux et distordu. Un enregistrement antérieur est encore audible, même après effacement.	<ul style="list-style-type: none"> ● Les têtes sont encrassées. 	<ul style="list-style-type: none"> ● Nettoyez les têtes (☞ P. 133).
	Le son reproduit manque de netteté ou est distordu. Les hautes fréquences sont accentuées à l'excès.	<ul style="list-style-type: none"> ● Le réglage Dolby NR n'est pas le même que celui utilisé lors de l'enregistrement. 	<ul style="list-style-type: none"> ● A la lecture, réglez le circuit Dolby NR à la même position que pendant l'enregistrement.
Divers	La minuterie ne fonctionne pas.	<ul style="list-style-type: none"> ● L'horloge n'est pas réglée à l'heure correcte. ● Une interruption de l'alimentation a dérégulé l'horloge (son affichage chignote). 	<ul style="list-style-type: none"> ● Ajustez l'horloge à l'heure correcte (☞ P. 50). ● Ajustez l'horloge à l'heure correcte (☞ P. 50).
	La télécommande ne fonctionne pas.	<ul style="list-style-type: none"> ● Les piles sont épuisées. ● Une lampe fluorescente se trouve près de la télécommande. 	<ul style="list-style-type: none"> ● Installez de nouvelles piles. ● Ecartez la lampe fluorescente par rapport à la télécommande.
	La platine cassette ou le lecteur CD n'est pas alimenté.	<ul style="list-style-type: none"> ● La connexion du câble de système n'est pas correcte. 	<ul style="list-style-type: none"> ● Branchez correctement le câble de système.

- Si la chaîne audio est installée près d'un téléviseur, l'influence magnétique des haut-parleurs peut provoquer une distorsion de l'image télévisée. Ce symptôme se produit surtout quand on utilise une antenne intérieure. Dans ce cas, installez une antenne extérieure ou écartez la chaîne audio par rapport au téléviseur.
- La présence d'électricité statique ou d'autres influences électriques externes peut parfois provoquer certaines incohérences du système. Dans ce cas, la difficulté peut être surmontée en débranchant, puis en rebranchant le cordon d'alimentation.
- Il n'est pas possible de raccorder simultanément plus d'un composant de même type (lecteur CD, platine MD ou platine-cassette, p.ex. la PD-F21).

FEHLERSUCHE

Fehlbedienungen werden oft fälschlicherweise für Funktionsstörungen gehalten. Wenn Sie vermuten, daß bei dieser Anlage eine Störung vorliegt, überprüfen Sie bitte die folgenden Punkte. Da die Störungsursache manchmal bei einem anderen Baustein liegen kann, sollten Sie auch die anderen verwendeten Bausteine und Elektrogeräte überprüfen. Läßt sich die Störung selbst nach den nachstehenden Überprüfungen nicht beheben, lassen Sie das Gerät im nächsten PIONEER-Kundendienstzentrum reparieren.

	Symptom	Ursache	Abhilfemaßnahme
Störungen, die allen Komponenten gemeinsam sind	Während des Betriebs wird plötzlich die Stromzufuhr ausgeschaltet.	<ul style="list-style-type: none"> ● Der Lufterinlaß des Ventilators ist blockiert. 	<ul style="list-style-type: none"> ● Das Gerät so aufstellen, daß der Lufterinlaß nicht blockiert ist.
	Kein Ton.	<ul style="list-style-type: none"> ● Der Netzstecker ist nicht an eine Netzsteckdose angeschlossen. ● Nicht alle Verbindungskabel sind richtig angeschlossen. ● Die FUNCTION-Taste ist falsch eingestellt. ● Das Gerät ist auf den Demonstrationsmodus geschaltet. 	<ul style="list-style-type: none"> ● Den Netzstecker richtig anschließen. ● Die Kabel unter Bezugnahme auf den Abschnitt "ANSCHLÜSSE" richtig anschließen. ● Die FUNCTION-Taste am Stereo-Receiver zur Wahl der gewünschten Programmquelle betätigen. ● Eine beliebige Taste am Stereo-Receiver oder an der Fernbedienung drücken, um den Demonstrationsmodus aufzuheben.
	Es kann nicht zwischen verschiedenen Programmquellen umgeschaltet werden.	<ul style="list-style-type: none"> ● Das Cassettendeck oder der Mini-Disc-Recorder sind auf Aufnahme geschaltet, es findet ein A.S.E.S.-Betriebsvorgang statt, oder der MiniDisc-Recorder ist beim Gebrauch der Fein-A.S.E.S.-Funktion ("Compu-Program") auf die Pausen-Betriebsart geschaltet. 	<ul style="list-style-type: none"> ● Während der Aufnahme ist die FUNCTION-Taste nicht betriebsfähig.
CD-Spieler	Die Wiedergabe startet nicht nach Drücken der PLAY-Taste.	<ul style="list-style-type: none"> ● Die Disc ist verkehrt herum geladen worden. ● Die Disc ist verschmutzt. ● Die Disc ist zerkratzt. 	<ul style="list-style-type: none"> ● Die Disc mit nach oben weisender Etikettseite in den Disc-Schlitz schieben. ● Die Disc reinigen. ● Eine andere Disc verwenden.
Tuner	Kein Rundfunkempfang, oder der Ton ist verzerrt.	<ul style="list-style-type: none"> ● Die Antennen sind nicht angeschlossen. ● Die Ausrichtung oder Position der Antennen ist ungünstig. ● Ein anderes Elektrogerät (Fluoreszenzlampe, Fön usw.) wird in der Nähe betrieben. ● Das falsche Frequenzraster ist eingestellt. 	<ul style="list-style-type: none"> ● Die Antennen richtig anschließen. ● Die Antennen optimal aufstellen und ausrichten. ● Das andere Elektrogerät ausschalten oder in größerer Entfernung von der Antenne aufstellen. ● Das Frequenzraster richtig einstellen (☞ S. 146).
	Stereo-Sendungen werden monaural gehört.	<ul style="list-style-type: none"> ● Die MONO-Anzeige leuchtet im Display. 	<ul style="list-style-type: none"> ● Die MONO-Taste drücken, so daß die MONO-Anzeige erlischt (☞ S. 55).

	Symptom	Ursache	Abhilfemaßnahme
Cassettendeck	Das Cassettenfach läßt sich nicht öffnen.	<ul style="list-style-type: none"> Das Netzkabel wurde während des Bandlaufs abgetrennt. 	<ul style="list-style-type: none"> Das Netzkabel wieder anschließen.
	Aufnahme ist nicht möglich.	<ul style="list-style-type: none"> Die Löschschtutzungen der Cassette wurden herausgebrochen. 	<ul style="list-style-type: none"> Eine Cassette mit intakten Löschschtutzungen einsetzen oder die Öffnungen, an denen sich die Löschschtutzungen befanden, mit Klebestreifen überkleben (☞ S. 63).
	Der Ton ist dumpf, oder nach einer Neuaufzeichnung ist der Ton der ursprünglichen Aufnahme immer noch zu hören.	<ul style="list-style-type: none"> Der Aufnahmekopf ist verschmutzt. 	<ul style="list-style-type: none"> Den Kopf reinigen (☞ S. 134).
	Der Wiedergabeton ist dumpf oder verzerrt; die hohen Frequenzen werden zu stark betont.	<ul style="list-style-type: none"> Die DOLBY NR-Taste ist nicht auf die gleiche Position eingestellt, die bei der Aufzeichnung der Cassette verwendet wurde. 	<ul style="list-style-type: none"> Die DOLBY NR-Taste richtig für die wiedergegebene Cassette einstellen.
Sonstige Störungen	Der Timer arbeitet nicht.	<ul style="list-style-type: none"> Die Uhr ist nicht richtig eingestellt. Aufgrund eines Stromausfalls wurde die Uhr verstellt (die Uhrzeitanzeige blinkt). 	<ul style="list-style-type: none"> Die Uhr auf die korrekte Uhrzeit einstellen (☞ S. 51). Die Uhr auf die korrekte Uhrzeit einstellen (☞ S. 51).
	Die Fernbedienung arbeitet nicht.	<ul style="list-style-type: none"> Die Batterien der Fernbedienung sind erschöpft. Das Licht einer Fluoreszenzlampe in der Nähe gelangt an den Fernbedienungssensor. 	<ul style="list-style-type: none"> Frische Batterien einlegen. Die Fluoreszenzlampe in größerer Entfernung von der Fernbedienung betreiben.
	Die Stromzufuhr des Cassettendecks oder CD-Spielers läßt sich nicht einschalten.	<ul style="list-style-type: none"> Das Systemsteuerkabel wurde falsch angeschlossen. 	<ul style="list-style-type: none"> Das Systemsteuerkabel richtig anschließen.

- Bei Aufstellung dieser Anlage neben einem Fernsehgerät kann der Fernsehempfang durch magnetische Einstreuungen von den Lautsprechern gestört werden. Derartige Störungen machen sich besonders stark bemerkbar, wenn eine Zimmerantenne für das Fernsehgerät verwendet wird. In einem solchen Fall empfiehlt es sich, eine Außenantenne anzuschließen oder das Fernsehgerät in größerer Entfernung von der Anlage aufzustellen.
- Statische Aufladung und andere externe elektrische Ursachen können gelegentlich zu einer Funktionsstörung der Anlage führen. In einem solchen Fall läßt sich die Störung u.U. dadurch beseitigen, daß das Netzkabel vorübergehend aus der Netzsteckdose gezogen und dann wieder angeschlossen wird.
- Es kann nur jeweils eine einzige Komponente einer bestimmten Gerätegattung [CD-Spieler, MiniDisc-Recorder oder Cassettendeck (z.B. PD-F21)] an den Stereo-Receiver angeschlossen werden.

DIAGNOSTICA

Errori operativi nell'uso dell'apparecchio vengono spesso scambiati per problemi e disfunzioni. Se si ritiene che vi siano dei problemi nel funzionamento di questo componente, verificare anzitutto i punti seguenti. Ricordare che alle volte il problema può trovarsi in un altro componente del sistema. Se del caso, si consiglia pertanto di controllare anche gli altri componenti ed apparecchiature elettriche usati in collegamento con questo apparecchio. Se il problema non può essere individuato e risolto con le soluzioni proposte qui di seguito, rivolgersi ad un centro di servizio autorizzato PIONEER, per un controllo da parte di un esperto.

	Sintomo	Probabile causa	Rimedio
Comune a tutte le sezioni	L'apparecchio si spegne improvvisamente durante il funzionamento.	<ul style="list-style-type: none"> ● La presa d'aria del ventilatore di raffreddamento è bloccata. 	<ul style="list-style-type: none"> ● Posizionare l'apparecchio in modo che il ventilatore non sia ostruito.
	Nessun suono dagli altoparlanti.	<ul style="list-style-type: none"> ● Il cavo di alimentazione è staccato dalla presa di corrente di rete. ● Alcuni o tutti i vari cavi di collegamento non sono collegati in modo appropriato. ● Il selettore di funzione dell'apparecchio non si trova predisposto correttamente. ● L'apparecchio si trova in modalità dimostrativa (DEMO). 	<ul style="list-style-type: none"> ● Inserire la spina del cavo di alimentazione in modo corretto nella presa di corrente. ● Rivedere la sezione sui collegamenti e provvedere ad effettuarli in modo appropriato, e ben a fondo. ● Disporre il selettore di funzione in corrispondenza della sorgente sonora che si vuole utilizzare. ● Premere uno dei tasti del sintonizzatore stereo o del telecomando, per cancellare la modalità dimostrativa (DEMO).
	Non si riesce a passare da una funzione all'altra	<ul style="list-style-type: none"> ● Il deck a cassette o il registratore MD sono in fase di registrazione, o stanno utilizzando il sistema A.S.E.S.; o il registratore MD è in modalità di pausa nel corso dell'uso del sistema A.S.E.S. di precisione (programmazione computerizzata) 	<ul style="list-style-type: none"> ● Il selettore di funzione non può essere utilizzato durante la registrazione.
Letture CD	La riproduzione non ha inizio anche premendo il tasto di avvio (PLAY).	<ul style="list-style-type: none"> ● Il disco è stato inserito rovesciato. ● Il disco è sporco. ● Il disco è ondulato o rigato. 	<ul style="list-style-type: none"> ● Inserire il disco correttamente, con il lato etichettato rivolto verso l'alto. ● Pulire il disco. ● Nulla da fare. Ascoltare qualcos'altro.
Sintonizzatore	Le trasmissioni non sono percepibili, o il suono è distorto.	<ul style="list-style-type: none"> ● Non sono state collegate le antenne. ● La posizione o l'orientamento delle antenne non sono soddisfacenti. ● Nelle vicinanze sono in funzione altre apparecchiature elettriche (luci fluorescenti, asciugacapelli, ecc.). ● L'intervallo della frequenza per la scelta delle stazioni radio è predisposto in modo non corretto. 	<ul style="list-style-type: none"> ● Collegare le antenne in modo corretto. ● Modificare la posizione o l'orientamento delle antenne. ● Smettere di utilizzare le apparecchiature che creano le interferenze, o spostarle più lontane dall'antenna. ● Regolare l'intervallo della frequenza delle stazioni radio in modo appropriato (☞ pag. 147).
	Le trasmissioni sono in stereo ma il suono percepito dagli altoparlanti è in mono.	<ul style="list-style-type: none"> ● L'indicazione MONO del pannello anteriore risulta accesa (è predisposta la modalità monoaurale fissa). 	<ul style="list-style-type: none"> ● Disporre la modalità stereo automatica. L'indicazione MONO deve scomparire dal quadrante (☞ pag. 55).

	Sintomo	Probabile causa	Rimedio
Deck a cassette	Il portello del vano portacassette non si apre.	<ul style="list-style-type: none"> ● Il cavo di alimentazione è stato staccato con l'apparecchio in funzione. 	<ul style="list-style-type: none"> ● Ricollegare il cavo di alimentazione.
	Non si riesce a registrare.	<ul style="list-style-type: none"> ● Le linguette di prevenzione dalle cancellazioni accidentali sono state spezzate. 	<ul style="list-style-type: none"> ● Usare un altro nastro, o ricoprire i fori delle linguette di prevenzione dalle cancellazioni accidentali con un nastro adesivo un po' spesso (es pag. 63).
	Il suono è "fangoso" o distorto. O, registrando su un nastro usato, i suoni della registrazione precedente sono ancora parzialmente udibili.	<ul style="list-style-type: none"> ● Le testine di registrazione sono sporche. 	<ul style="list-style-type: none"> ● Provvedere alla pulizia (es pag. 135).
	Il suono riprodotto è "fangoso" o distorto, ed i suoni delle alte frequenze sono molto accentuati.	<ul style="list-style-type: none"> ● Il selettore del sistema di riduzione del rumore Dolby NR non si trova sulla stessa posizione che era stata utilizzata per la registrazione di quel nastro. 	<ul style="list-style-type: none"> ● Posizionare il selettore Dolby NR sulla stessa posizione utilizzata per la registrazione di quel nastro.
Varie	Il timer non funziona.	<ul style="list-style-type: none"> ● L'ora non è stata predisposta in modo corretto. ● Una interruzione di corrente ha causato la cancellazione dell'ora (la relativa indicazione del pannello anteriore lampeggia). 	<ul style="list-style-type: none"> ● Controllare e provvedere (es pag. 51). ● Controllare e provvedere (es pag. 51).
	Il telecomando non funziona.	<ul style="list-style-type: none"> ● Le batterie del telecomando sono esaurite. ● Vi è una forte lampada fluorescente ubicata nelle vicinanze del sensore del telecomando. 	<ul style="list-style-type: none"> ● Sostituire le batterie. ● Spostare la lampada fluorescente lontana dal sensore del telecomando.
	Il deck o il lettore CD non si accendono.	<ul style="list-style-type: none"> ● I collegamenti dei cavi del sistema sono incompleti o errati. 	<ul style="list-style-type: none"> ● Verificare che tutti i collegamenti siano effettuati in modo corretto.

- Se il sistema si trova installato nelle vicinanze di un apparecchio televisivo, l'influenza del magnetismo prodotto dagli altoparlanti del sistema può causare delle distorsioni nelle immagini del televisore. Questo sintomo si verifica di frequente quando si fa uso di sole antenne interne. In tali casi installare un'antenna esterna, o allontanare ulteriormente il sistema dal televisore.
- Elettricità statica o altre interferenze esterne possono causare un funzionamento anormale dell'apparecchio. Per ripristinare il normale funzionamento, staccare il cavo di alimentazione e ricollegarlo dopo una breve attesa.
- Non è possibile collegare contemporaneamente al sistema più di un apparecchio dello stesso tipo (lettore CD, registratore MD, o deck a cassette (ad es., il PD-F21).

SPECIFICATIONS

Stereo Receiver: SX-F21

Amplifier Section

Continuous power output (RMS)	50 W + 50 W (1 kHz, THD 10%, 6 Ω)
Continuous power output (DIN)	42 W + 42 W (1 kHz, THD 1%, 6 Ω)
Music power (DIN)	85 W + 85 W (1 kHz, THD 1%, 6 Ω)

FM Tuner Section

Frequency Range	87.5 - 108MHz
Antenna	75 Ω, unbalanced

AM Tuner Section

Frequency Range	531 kHz - 1,602 kHz (9 kHz step); 530 kHz - 1,700 kHz (10 kHz step)
Antenna	Loop antenna
Power Requirements	AC 220 - 230 V, 50/60 Hz
Power Consumption	96 W
Dimensions	190 (W) x 160.5 (H) x 304 (D) mm
Weight	4.5 kg

Accessories

Operating Instructions	1
Warranty Card	1
FM T-type antenna	1
AM loop antenna	1
Remote control unit	1
AAA/R03 dry cell batteries	2
Optical fiber cables	2

Stereo Cassette Deck: T-F21

System	4-track, 2-channel stereo
Heads	Recording/playback head x 1 Erasing head x 1
Motor	DC Servo motor x 1
Frequency Response (-20dB recording)	
Type I (Normal) tape	20 Hz - 16,000 Hz ± 6dB
Type II (High/CrO ₂) tape	20 Hz - 16,000 Hz ± 6dB
Type IV (Metal) tape	20 Hz - 17,000 Hz ± 6dB
Signal-to-Noise Ratio	55 dB (EIAJ, peak recording level, metal tape, audio compensation)
Noise Reduction Effect	
Dolby B-type NR ON	More than 10 dB (at 5 kHz)
Dolby C-type NR ON	More than 19 dB (at 5 kHz)
Wow and Flutter	0.07% WRMS (JIS)
Power Requirements	AC 220 - 230 V, 50/60 Hz
Power Consumption	12 W
Dimensions	190 (W) x 80.5 (H) x 268 (D) mm
Weight	2.5 kg

Accessories

Supplementary Operating Instructions	1
Warranty Card	1

Compact Disc Player: PD-F21

Type	Compact Disc digital audio system
Usable discs	Compact Discs
Channels	2 (stereo)
Frequency Response	4 Hz - 20 kHz
Signal-to-Noise Ratio	110 dB (EIAJ)
Wow and Flutter	Limit of measurement (0.001%) or less (EIAJ)
Power Requirements	AC 220 - 230 V, 50/60 Hz
Power Consumption	12 W
Dimensions	190 (W) x 80.5 (H) x 274 (D) mm
Weight	2.0 kg

Accessory

Warranty Card	1
---------------	---

NOTE:

Specifications and design subject to possible modification without notice, due to improvements.

NOTE:

Setting the tuner's frequency interval

FM broadcasts are normally tuned at 50kHz intervals and AM broadcasts at 9kHz intervals, but this setting can be changed to 100kHz (FM) and 10kHz (AM) if desired in the following way:

- 1. Turn the power off.*
- 2. While holding the DISPLAY/RDS button depressed, press the POWER button to ON.*

Repeat the above steps to return the tuner's frequency interval to its original setting.

FICHE TECHNIQUE

Ampli-sintoniseur stéréo: SX-F21

Section amplificateur

Puissance de sortie continue (RMS) 50 W + 50 W
(1 kHz, D.H.T. 10%, 6 Ω)
Puissance de sortie continue (DIN) 42 W + 42 W
(1 kHz, D.H.T. 1%, 6 Ω)
Puissance musicale (DIN) 85 W + 85 W
(1 kHz, D.H.T. 1%, 6 Ω)

Section tuner FM

Gamme de fréquences 87,5 - 108 MHz
Antenne 75 Ω, asymétrique

Section tuner AM

Gamme de fréquences 531 - 1.602 kHz
(palier de 9 kHz)
530 - 1.700 kHz (palier de 10 kHz)
Antenne Antenne-cadre
Alimentation Secteur 220 - 230 V, 50/60 Hz
Consommation 96 W
Dimensions 190 x 160,5 x 304 mm (l x h x p)
Poids 4,5 kg

Accessoires

Mode d'emploi 1
Carte de garantie 1
Antenne FM de type T 1
Antenne-cadre AM 1
Télécommande 1
Piles (AAA/R03) 2
Câbles à fibres optiques 2

Platine-cassette stéréo: T-F21

Système 4 pistes, 2 canaux stéréo
Têtes Tête d'enregistrement/lecture x 1
Tête d'effacement x 1
Moteur Servomoteur CC x 1
Réponse de fréquence (enregistrée à -20 dB)
Bande Type I (Normal) 20 - 20.000 Hz, ± 6 dB
Bande Type II (High/CrO₂) 20 - 16.000 Hz, ± 6 dB
Bande Type IV (Metal) 20 - 17.000 Hz, ± 6 dB
Rapport Signal/Bruit 55 dB
(EIAJ, niveau d'enregistrement de crête,
bande métal, compensation audio)
Effet de réduction du bruit
Dolby NR type B en service ... plus de 10 dB (à 5 kHz)
Dolby NR type C en service ... plus de 19 dB (à 5 kHz)
Pleurage et scintillement 0,07% W rms (JIS)
Alimentation Secteur 220 - 230 V, 50/60 Hz
Consommation 12 W
Dimensions 190 x 80,5 x 268 mm (l x h x p)
Poids 2,5 kg

Accessoires

Instructions d'utilisation supplémentaires 1
Carte de garantie 1

Lecteur de disque compact: PD-F21

Type Système audio à disque compact
Disques utilisables Disques compacts
Canaux 2 (stéréo)
Réponse de fréquence 4 - 20 kHz
Rapport Signal/Bruit 110 dB (EIAJ)
Pleurage et scintillement Limite de mesure
(± 0,001 %) ou moins (EIAJ)
Alimentation Secteur 220 - 230 V, 50/60 Hz
Consommation 12 W
Dimensions 190 x 80,5 x 274 mm (l x h x p)
Poids 2,0 kg

Accessoires

Carte de garantie 1

REMARQUE:

Caractéristiques et conception sont sujettes à modifications sans préavis en vue d'améliorations.

REMARQUE:

Réglage de l'intervalle de fréquence du tuner

Les émissions FM sont normalement réparties à intervalles de 50 kHz et les émissions AM à intervalles de 9 kHz, mais au besoin, ce réglage peut être changé à 100 kHz (FM) ou 10 kHz (AM) en procédant comme suit:

1. Mettez l'appareil hors tension.
2. En maintenant la touche DISPLAY/RDS enfoncée, réglez l'interrupteur d'alimentation (POWER) sur ON.

Répétez la démarche ci-dessus pour ramener l'intervalle de fréquence du tuner à son réglage antérieur.

TECHNISCHE DATEN

Stereo-Receiver: SX-F21

Verstärkerteil

Sinusleistung (eff.)	50 W + 50 W (1 kHz, 10% Klirr, 6 Ω)
Sinusleistung (DIN)	42 W + 42 W (1 kHz, 1% Klirr, 6 Ω)
Musikleistung (DIN)	85 W + 85 W (1 kHz, 1% Klirr, 6 Ω)

UKW-Tunerteil

Empfangsbereich	87,5-108 MHz
Antenneneingang	75 Ω, unsymmetrisch

MW-Tunerteil

Empfangsbereich	531-1.602 kHz (9-kHz-Frequenzraster) 530 - 1.700 kHz (10-kHz-Frequenzraster)
Antenne	Rahmenantenne
Spannungsversorgung	220-230 V Wechselspannung, 50/60 Hz
Leistungsaufnahme	96 W
Abmessungen	190 (B) x 160,5 (H) x 304 (T) mm
Gewicht	4,5 kg

Mitgeliefertes Zubehör

Bedienungsanleitung	1
Garantiekarte	1
UKW-Dipolantenne	1
MW-Rahmenantenne	1
Fernbedienung	1
Trockenzellen (AAA/R03)	2
Lichtleiterkabel	2

Stereo-Cassettendeck: T-F21

Decksystem	4 Spuren, 2-Kanal-Stereo
Kopfbestückung	Aufnahme/Wiedergabe-Kopf x 1 Löschkopf x 1
Motor	Gleichstrom-Servomotor x 1

Frequenzgang (-20 dB Aufnahme)

TYP I (Normalband)	20 Hz bis 16 kHz ± 6 dB
TYP II (High-/CrO ₂ -Band)	20 Hz bis 16 kHz ± 6 dB
TYP IV (Metallband)	20 Hz bis 17 kHz ± 6 dB
Signal-Rauschabstand	55 dB (EIAJ, Spitzenaufnahmepegel, Metallband, Audio-Kompensierung)

Rauschverminderungseffekt

Dolby NR Typ B Ein	mehr als 10 dB (bei 5 kHz)
Dolby NR Typ C Ein	mehr als 19 dB (bei 5 kHz)
Gleichlaufschwankungen	0,07 % eff. (JIS)
Spannungsversorgung	220-230 V Wechselspannung, 50/60 Hz
Leistungsaufnahme	12 W
Abmessungen	190 (B) x 80,5 (H) x 268 (T) mm
Gewicht	2,5 kg

Mitgeliefertes Zubehör

Zusatz-Bedienungsanleitung	1
Garantiekarte	1

CD-Spieler: PD-F21

Typ	Compact-Disc-Digital-Audiosystem
Kompatible Disc	Compact Disc
Anzahl Kanäle	2 (Stereo)
Frequenzgang	4 Hz bis 20 kHz
Signal-Rauschabstand	110 dB (EIAJ)
Gleichlaufschwankungen	Unterhalb der Meßgrenze (± 0,001 %) oder weniger (EIAJ)
Spannungsversorgung	220-230 V Wechselspannung, 50/60 Hz
Leistungsaufnahme	12 W
Abmessungen	190 (B) x 80,5 (H) x 274 (T) mm
Gewicht	2,0 kg

Mitgeliefertes Zubehör

Garantiekarte	1
---------------	---

ANMERKUNG:

Änderungen der technischen Daten und der äußeren Aufmachung bleiben im Sinne der ständigen Produktverbesserung jederzeit vorbehalten.

ANMERKUNG:

Ändern des Tuner-Frequenzrasters

UKW-Sender sind normalerweise mit einem Frequenzraster (Abstand) von 50 kHz, MW-Sender mit einem Frequenzraster von 9 kHz auf dem jeweiligen Wellenbereich angeordnet. Bei Bedarf kann diese Einstellung auf 100 kHz (UKW) und 10 kHz (MW) geändert werden. Dazu wie folgt vorgehen:

1. Die Stromzufuhr ausschalten.
2. Bei gedrückt gehaltener DISPLAY/RDS-Taste den POWER-Schalter einschalten.

Das obige Verfahren wiederholen, um auf die ursprüngliche Einstellung des Frequenzrasters zurückzukehren.

DATI TECNICI

Sintonizzatore stereo: SX-F21

Sezione dell'amplificatore

Potenza continua in uscita (RMS) 50 W + 50 W
(ad 1 kHz, distorsione arm. tot. del 10%, 6 Ω)
Potenza continua in uscita (DIN) 42 W + 42 W
(ad 1 kHz, distorsione arm. tot. del 1%, 6 Ω)
Potenza musicale (DIN) 85 W + 85 W
(ad 1 kHz, distorsione arm. tot. del 1%, 6 Ω)

Sezione del sintonizzatore FM

Gamma delle frequenze da 87,5 a 108 MHz
Ingresso dell'antenna 75 Ω, non bilanciati

Sezione del sintonizzatore AM

Gamma delle frequenze da 531 a 1.602 kHz
(ad intervalli di 9 kHz)
da 530 a 1.700 kHz (ad intervalli di 10 kHz)
Antenna Antenna circolare
Alimentazione a corrente alternata a
220-230 V, 50/60 Hz
Consumo 96 W
Dimensioni 190 (largh.) x 160,5 (alt.) x 304 (prof.) mm
Peso 4,5 kg

Accessori

Manuale di istruzioni 1
Garanzia 1
Antenna FM del tipo a T 1
Antenna AM circolare 1
Telecomando 1
Batterie (tipo AAA, o R03) 2
Cavi a fibre ottiche 2

Deck stereo a cassette: T-F21

Sistema dei canali 4 piste, stereo a 2 canali
Testine 1 x registrazione e riproduzione,
1 x cancellazione
Motore 1 servo motore a corrente continua
Risposta in frequenza (registrazione a -20 dB)
Nastro Tipo I (posizione normale):
da 20 a 16.000 Hz ± 6 dB
Nastro Tipo II (al cromo, posizione alta):
da 20 a 16.000 Hz ± 6 dB
Nastro Tipo IV (di metallo):
da 20 a 17.000 Hz ± 6 dB
Rapporto segnale/rumore 55 dB
(EIAJ, livello di registrazione dei picchi,
nastro di metallo, compensazione audio)
Effetto di riduzione del rumore
Sistema Dolby NR "B" attivato.... oltre 10 dB (a 5 kHz)
Sistema Dolby NR "C" attivato.... oltre 19 dB (a 5 kHz)
Fluttuazioni e fruscii 0,07% WRMS (JIS)
Alimentazione
a corrente alternata a 220-230 V, 50/60 Hz
Consumo 12 W
Dimensioni 190 (largh.) x 80,5 (alt.) x 268 (prof.) mm
Peso 2,5 kg

Accessori

Istruzioni supplementari per l'uso 1
Garanzia 1

Letto di compact disc: PD-F21

Tipo Sistema audio digitale per compact disc
Dischi utilizzabili Compact disc
Canali 2 (stereo)
Risposta in frequenza da 4 Hz a 20 kHz
Rapporto segnale/rumore 110 dB (EIAJ)
Fluttuazioni e fruscii Al disotto dei limiti misurabili
(±0,001%) (EIAJ)
Alimentazione
a corrente alternata a 220-230 V, 50/60 Hz
Consumo 12 W
Dimensioni 190 (largh.) x 80,5 (alt.) x 274 (prof.) mm
Peso 2,0 kg

Accessori

Garanzia 1

NOTA:

L'aspetto esterno e i dati tecnici sono soggetti a modifiche senza preavviso per ulteriori miglioramenti del prodotto.

Questo prodotto è conforme al **DM 28/8/1995, N° 548**,
ottemperando alle prescrizioni di cui al **DM 25/6/1985**
(par. 3, All. A) e **DM 27/8/1987** (All. I)

NOTA:

Predisposizione dell'intervallo di frequenza del sintonizzatore

Le trasmissioni FM vengono normalmente sintonizzate ad intervalli di 50 kHz e le trasmissioni AM ad intervalli di 9 kHz, ma, ove desiderato, questi valori possono essere modificati a 100 kHz per l'FM ed a 10 kHz per l'AM, nel modo seguente:

1. *Spegnere l'apparecchio.*
2. *Tenendo premuto il tasto DISPLAY/RDS, premere il tasto POWER nella posizione di accensione dell'apparecchio.*

Per riportare lo scatto di frequenza del sintonizzatore agli intervalli iniziali, ripetere di nuovo la stessa procedura.

France: tapez 36 15 PIONEER

Published by Pioneer Electronic Corporation.
Copyright © 1996 Pioneer Electronic Corporation.
All rights reserved.

PIONEER ELECTRONIC CORPORATION 4-1, Meguro 1-Chome, Meguro-ku, Tokyo 153, Japan
PIONEER ELECTRONICS [USA] INC. P.O. BOX 1540, Long Beach, California 90801-1540
PIONEER ELECTRONICS OF CANADA, INC. 300 Allstate Parkway Markham, Ontario L3R 0P2, Canada
PIONEER ELECTRONIC [EUROPE] N.V. Haven 1087 Keetberglaan 1, 9120 Melsele, Belgium, TEL: 03/570.05.11
PIONEER ELECTRONICS AUSTRALIA PTY. LTD. 178-184 Boundary Road, Braeside, Victoria 3195, Australia, TEL: [03] 580-9911
PIONEER ELECTRONICS DE MEXICO S.A. DE C.V. San Lorenzo Num 1009 3er piso Desp. 302 Col. Del Valle, Mexico D.F. C.P. 03100 TEL:5-688-52-90